

**Lavadora de Roupas
LTP15**

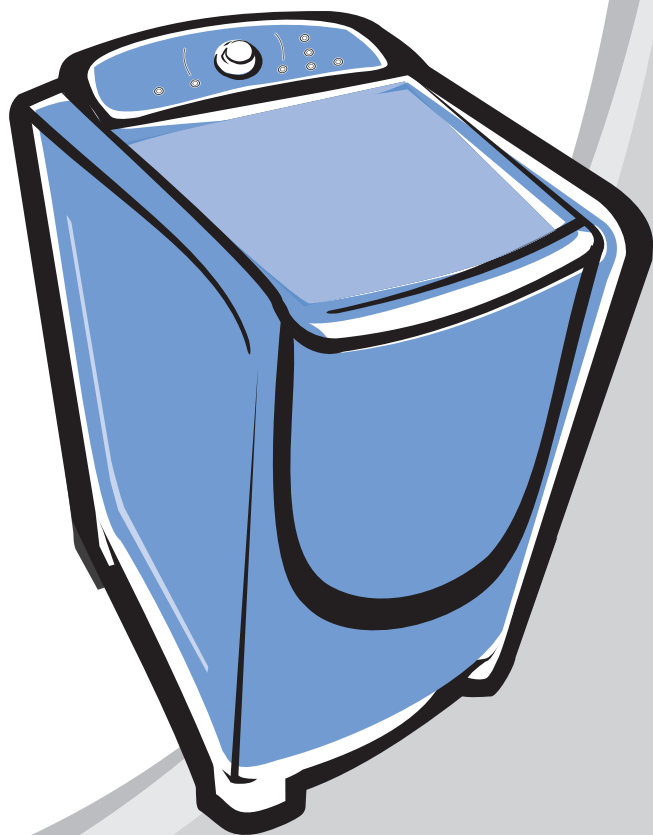

Pensando em você

 **Electrolux**

Manual de
Instruções

Manual do Usuário

Obrigado por escolher a Electrolux. Neste manual você encontra todas as informações para a sua segurança e o uso adequado de sua Lavadora. Leia todas as instruções antes de utilizar o aparelho e guarde-as para futuras referências. Em caso de qualquer dúvida, ligue gratuitamente para o Serviço de Atendimento ao Consumidor (0800 728 8778).

Guarde a nota fiscal de compra. A garantia só é válida mediante sua apresentação no Serviço Autorizado Electrolux.

A etiqueta de identificação onde estão as informações do código, modelo, fabricante e outras, será utilizada pelo Serviço Autorizado Electrolux caso sua Lavadora necessite de reparo. Não retire-a do local onde está adesivada.

Consulte nosso site na Internet www.electrolux.com.br, nele você poderá encontrar informações sobre acessórios originais Electrolux, assim como informações de manuais e catálogos de toda a linha de produtos Electrolux.

Dicas Ambientais

O material da embalagem é reciclável. Procure selecionar plásticos, papel e papelão e enviar às companhias de reciclagem.

Este produto não pode ser tratado como lixo doméstico. Em vez disso deve ser entregue ao centro de coleta seletiva para reciclagem de equipamentos eletro-eletrônicos.



ATENDIMENTO
AO CONSUMIDOR
0800 728 8778



Electrolux

1. Segurança

1.1 Para Crianças

Evite acidentes. Após desembalar a Lavadora, mantenha o material da embalagem fora do alcance de crianças.

Não permita que a Lavadora seja manuseada por crianças, mesmo estando desligada.

1.2 Para o Usuário / Instalador

IMPORTANTE

- **Desligue a Lavadora da tomada sempre que fizer limpeza ou manutenção.**
- **Nunca desligue a Lavadora da tomada puxando pelo cabo elétrico. Use o plugue.**
- **Não altere o plugue de sua Lavadora.**
- **Não prenda, torça ou amarre o cabo elétrico. Não tente consertá-lo, caso ocorram danos chame o Serviço Autorizado Electrolux a fim de evitar riscos.**
- **Tenha cuidado para que a Lavadora não fique apoiada sobre o cabo elétrico.**
- **É perigoso modificar as especificações ou características da Lavadora.**
- **Nunca instale a lavadora sobre ralos de esgoto, pois a espuma que retorna dos mesmos pode danificar a Lavadora.**
- **Nunca instale a lavadora sobre tapetes e carpetes.**

⚠ ATENÇÃO

Jamais deixe velas ou incensos acesos sobre a lavadora, sob risco de provocar incêndios.

Índice

Segurança	02
Descrição da Lavadora	04
Instalação	05
Como Usar	08
Painel de Controle	09
Programas de Lavagem	10
Limpeza e Manutenção	11
Solução de Problemas	12
Dicas e Conselhos	15
Símbolos Internacionais	16
Diagrama Elétrico	17
Especificações Técnicas	18
Certificado de Garantia	22

1.3 Sistemas de Segurança

Trava automática da tampa

Sua Lavadora possui uma trava de segurança na tampa para evitar acidentes. Esta trava será acionada apenas durante o processo de enxágue e centrifugação.

Após o término da centrifugação ou após qualquer interrupção do processo de centrifugação, aguarde alguns minutos para liberação da tampa. Este tempo é suficiente para evitar acidentes.

Trava Manual da Tampa

Se desejar, a tampa poderá ser travada manualmente utilizando a trava lateral que está localizada no topo, na lateral da Lavadora. Desta forma a tampa ficará sempre travada para evitar que crianças entrem acidentalmente dentro do produto.

Para travar a tampa manualmente, mova a trava para frente.

Para destravar a tampa manualmente, mova a trava para trás.



2. Descrição da Lavadora

Peças

1. Painel de controle (ver pág. 9)
2. Gaveta distribuidora de sabão, amaciante e alvejante
3. Agitador (dentro da Lavadora)
4. Filtro (dentro do agitador)
5. Cesto (dentro da Lavadora)
6. Tampa
7. Pés niveladores (4)
8. Mangueira de entrada de água e filtro (já conectado à mangueira)
9. Mangueira de saída de água (atrás da Lavadora)
10. Curva plástica da mangueira de saída
11. Chave niveladora dos pés



Opção Turbo Agitação

Tem a função de fazer com que a agitação fique mais forte. Indicado para roupas com sujeiras mais difíceis de serem removidas.



Opção Duplo Enxágue

Tem a função de fazer com que a lavadora realize um enxágue adicional.



Opção Passa Fácil

Permite que as roupas saiam menos amassadas da Lavadora tornando-as mais fáceis de passar.



Opção Turbo Secagem

Desenvolvido para que as roupas saiam menos úmidas, diminuindo o tempo de secagem em varal/secadora.



Diluição Inteligente

Sistema desenvolvido para auxiliar o processo de diluição do sabão. A lavadora possui 3 entradas de água independentes, sendo duas delas específicas para o processo de enchimento, incluindo a entrada de sabão e a terceira para a entrada de amaciante. O sabão é colocado na lavadora já com as roupas sendo "batidas", assim não há acúmulo de sabão sobre as peças, evitando possíveis manchas.

Programa Tênis

Desenvolvido especialmente para lavagem de tênis.

Procedimento de lavagem:

1. Retirar os cadarços dos tênis. Não é necessário retirar a palmilha do tênis para a lavagem.
2. Colocar os tênis (no máximo dois pares por ciclo de lavagem) no cesto.
3. Colocar o nível "Baixo/Extra Baixo" de sabão na gaveta;
4. Fechar a tampa;
5. Selecionar o programa "Tênis" no botão "Programas de Lavagem" e nível "Baixo/Tênis" no botão "Nível de Água";
6. Ligar a Lavadora;
7. Após o término do ciclo de lavagem, retirar os tênis.



Recomendações

- Antes de colocar os tênis na Lavadora, verifique as recomendações de lavagem descritas pelo fabricante do tênis.
- Retire do solado resíduos sólidos (pedras, barro, goma de mascar, etc.) antes de lavá-los na Lavadora.
- Lavar no máximo dois pares de tênis por ciclo de lavagem.
- Nunca lavar roupas juntamente com tênis.
- Sempre retirar os cadarços dos tênis antes da lavagem evitando que estes enrolem no agitador.
- Não coloque o cadarço SOLTO dentro da lavadora.
- Distribuir os tênis no cesto.
- Sempre utilizar programa "Tênis" no botão Programas de Lavagem e nível mínimo de sabão na gaveta.
- Não utilizar alvejante e/ou amaciante para lavagem de tênis.
- Não é necessário retirar a palmilha do tênis para a lavagem.
- Não deverão ser lavados tênis com sola muito rígida, com travas ou encaixes (chuteiras ou sapatilhas para bicicletas), calçados de segurança (com biqueiras metálicas ou plásticas) ou qualquer tipo de calçado que possa comprometer a Lavadora e seus acessórios, assim como danificar algum detalhe do próprio calçado.

3. Instalação

Para sua tranquilidade, a Electrolux possui uma rede de Serviços Autorizados altamente qualificada para instalar a sua Lavadora. Entre em contato com um dos Serviços Autorizados Electrolux, que está na relação encontrada junto a este Manual de Instruções. Por este serviço será cobrada uma taxa de instalação.

Esta instalação não compreende serviços de preparação do local (ex.: rede elétrica, conexões elétricas e hidráulicas, alvenaria, esgoto, aterramento, tomadas, etc.), que são de responsabilidade do consumidor.

Retirada da Embalagem

Levante a Lavadora com a ajuda de outra pessoa, e remova a base da embalagem. Retire toda a embalagem antes de ligar a Lavadora.

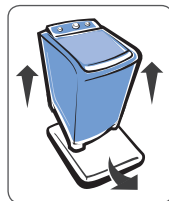

Escolher o Local

Evite instalar sua Lavadora embaixo de varais e locais expostos a chuva, goteiras ou excesso de umidade (ex. banheiro). Nunca jogue água no painel da sua Lavadora, pois isso poderá danificá-la.



Nivelamento

Certifique-se que a Lavadora está corretamente apoiada.

Encha-a com água no nível extra baixo e verifique se a água está acompanhando os furos do cesto em uma mesma linha. Caso não esteja, regule os pés com o auxílio da chave que acompanha o produto (ver página 4).

Todos os pés devem estar apoiados no chão, isso evitará trepidações e barulhos.

Não utilize pés diferentes dos originais.



Instalação Elétrica

⚠️ ATENÇÃO

Antes de ligar a sua Lavadora, verifique se a tensão (voltagem) da tomada onde a Lavadora será ligada é igual a tensão indicada na etiqueta localizada próxima ao plugue (no cabo elétrico).

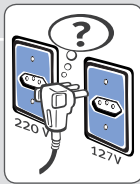

Existe uma proteção para evitar dano ao sistema elétrico da sua Lavadora.

Para Lavadora 127V: Se a sua Lavadora 127V for ligada na tensão diferente da etiqueta (220V) um sistema automático de reconhecimento da tensão fará com que a Lavadora não funcione, mas não causará nenhum dano ao sistema elétrico da Lavadora. Desconecte o plugue da tomada e verifique se a tensão está correta.

Para Lavadora 220V: Se a sua Lavadora 220V for ligada na tensão diferente da etiqueta (127V) a Lavadora apresentará um desempenho muito fraco, mas não causará nenhum dano ao sistema elétrico da Lavadora. Desconecte o plugue da tomada e verifique se a tensão está correta.

⚠️ ATENÇÃO

Ligue sua Lavadora a uma tomada exclusiva, não utilize extensões ou conectores tipo T (benjamim). Não use adaptadores.



Informamos que o plugue do cabo de alimentação deste eletrodoméstico respeita o novo padrão estabelecido pela norma NBR 14136, da Associação Brasileira de Normas Técnicas – ABNT, e pela Portaria nº 02/2007, do Conmetro. Assim, caso a tomada da sua residência ainda se encontre no padrão antigo, recomendamos que providencie a substituição e adequação da mesma ao novo padrão NBR14136, com um eletricista de sua confiança.

Os benefícios do novo padrão de tomada são:

- Maior segurança contra risco de choque elétrico no momento da conexão do plugue na tomada;
- Melhoria na conexão entre o plugue e tomada, reduzindo possibilidade de mau contato elétrico;
- Diminuição das perdas de energia.

Lembramos, ainda, que para aproveitar o avanço e a segurança da nova padronização, é necessário o aterramento da tomada, conforme a norma de instalações elétricas NBR5410 da ABNT. Em caso de dúvidas, consulte um profissional da área.

Fio Terra

Caso sua lavadora possua um fio terra (verde ou verde/amarelo) próximo ao cabo de alimentação, este fio terra deverá ser conectado a um ponto de aterramento adequado. Não ligue o fio terra em torneiras, canos de água, tubulações elétricas ou de gás ou ao fio neutro da rede. Se o seu produto estiver equipado com plugue de 3 pinos, conecte-o a uma tomada adequada com aterramento. O pino de terra do plugue não pode ser cortado. Para sua segurança solicite a um eletricista que instale na sua residência o fio terra de acordo com a norma NBR 5410.

Disjuntores

É obrigatória a instalação de disjuntores exclusivos para a Lavadora.

Em caso de dúvida com relação ao sistema elétrico de sua residência, consulte a concessionária de energia elétrica.

Tensão 127V

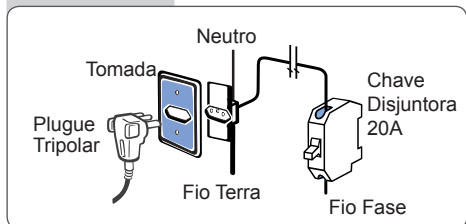

Para a Lavadora 127V, utilize um disjuntor de 20A na fase.

Tensão 220V

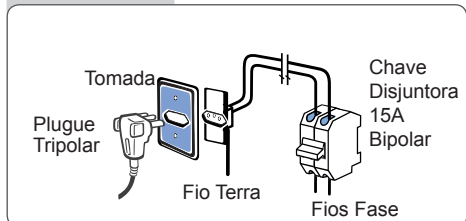

Para a Lavadora 220V (entre duas fases), utilize um disjuntor bipolar de 15A.

Tensão 220V - Monofásico

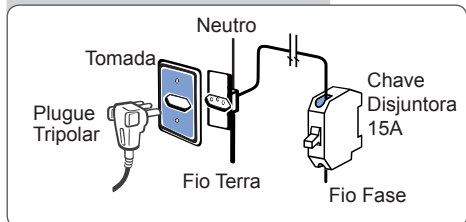

Algumas regiões possuem 220V entre fase e neutro. Neste caso, utilize um disjuntor de 15A na fase.

Instalação Hidráulica

Mangueira de Entrada de Água 1º

Encaixe a ponta da mangueira, que vem solta, na torneira, de maneira que fique bem rosqueada 2º. Abra a torneira e verifique se não há vazamentos. É obrigatório o uso de torneira de entrada da água com rosca 3/4" (14Fpp - 14 Fios por polegada). Nunca instale a lavadora em torneira de água quente.

O uso de torneiras de baixa qualidade irá danificar a mangueira da sua lavadora causando vazamento de água.

IMPORTANTE

A mangueira é fornecida com um filtro que dificulta a entrada de sujeira que possa vir através da rede de abastecimento de água. A lavadora em hipótese alguma deve ser utilizada sem o filtro sob o risco de danos ao produto e perda da garantia.

Utilize a mangueira que acompanha o produto. Não use mangueiras velhas.

Pressão de água

Para garantir uma pressão adequada de enchimento, deve-se ter uma altura mínima entre a base da caixa d'água e a entrada da lavadora de 2,40m.

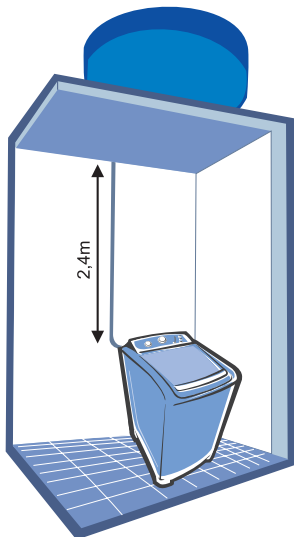

Mangueira de Saída de Água 3º

Posicione a mangueira na saída de esgoto ou na borda do tanque 4º com altura máxima de 140cm e mínima de 90cm, para o perfeito funcionamento de sua Lavadora;

Na saída de esgoto, coloque a mangueira dentro do tubo em no máximo 20cm.

Quando colocar a mangueira na borda do tanque, certifique-se que a ponta da mangueira não fique submersa em água do tanque, pois a água poderá retornar para dentro da lavadora.

Nunca emende a mangueira de saída de água em outra mangueira para aumentar o comprimento, pois poderá danificar

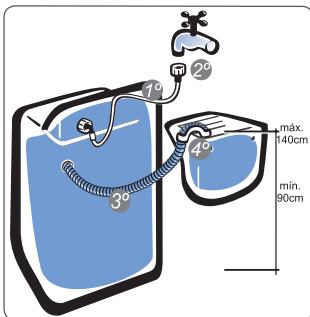

o sistema interno de saída de água.

Obs.: A pressão de entrada de água deve estar entre 2,4 e 81 metros de coluna d'água (0,02 - 0,8 MPa). Caso a pressão da água de sua residência seja maior, use redutor de pressão.

Em alguns locais é possível que a água seja fornecida suja. Neste caso instale um filtro de passagem de água na torneira para evitar manchas na roupa.

Este filtro pode ser adquirido na Rede Nacional de Serviço Autorizado Electrolux.

4. Como Usar

Para melhor desempenho de sua Lavadora, siga as instruções abaixo.

1^o Separe as roupas brancas das coloridas e por tipo de tecido. Desdobre as roupas e coloque-as peça por peça em “montinhos”, distribuindo-as de maneira uniforme ao redor do agitador, cuidando para não enrolar as roupas no agitador. Peças pesadas e volumosas deverão ser colocadas primeiro de forma que fiquem embaixo (ver peso das roupas na pág.16).

2^o Coloque o sabão na gaveta distribuidora. Use sempre sabão de boa qualidade e não ultrapasse a quantidade recomendada, para não causar danos na sua Lavadora e evitar manchas na roupa.

Sua lavadora possui um compartimento especial para utilização de sabão líquido.

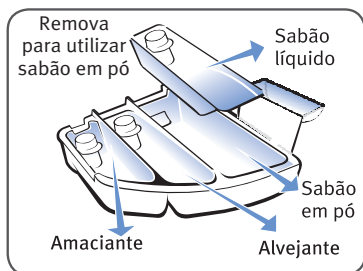

Veja a quantidade de sabão recomendada na tabela abaixo.

Quant. de roupa	Nível de água	Quant. de sabão
até 15 kg	Edredom	Alto/Edredom
até 11,0 kg	Alto	Alto/Edredom
até 8,0 kg	Médio	Médio
2 pares de tênis	Baixo / Tênis	Baixo/Extra Baixo
até 4,5 kg	Baixo / Tênis	Baixo / Extra Baixo
até 2,0 kg	Extra Baixo	Baixo/Extra Baixo

3^o **Amaciante:** Coloque o amaciante até a indicação de MAX na gaveta. Caso este nível seja ultrapassado o amaciante sairá antes do tempo adequado podendo causar manchas na roupa. Use sempre amaciante de boa qualidade e na quantidade recomendada.

É recomendável a diluição do amaciante com um pouco de água antes de abastecer o recipiente.

4^o **Alvejante (somente líquido):** Coloque o alvejante até a indicação de MAX na gaveta. Caso este nível seja ultrapassado o alvejante sairá antes do tempo adequado podendo causar manchas na roupa. Use alvejante adequado ao tipo de roupa. É recomendável o uso de alvejante somente para roupas brancas. Para roupas coloridas deve-se usar alvejante especial, alvejante comum pode manchá-las.

O uso do amaciante e do alvejante é opcional.

5^o Selecione no botão “Programas de Lavagem” o tipo de programa que se deseja executar de acordo com a roupa a ser lavada. Este botão pode ser girado para qualquer lado.



6^o Ligue a Lavadora pressionando a tecla “LIGA DESLIGA”. Uma luz azul acenderá ao lado da tecla indicando que a lavadora está ligada.



7^o Selecionar o nível de água conforme a quantidade de roupa. As roupas devem movimentar-se livremente durante a lavagem.

Durante o processo de enchimento a tampa da Lavadora deve permanecer fechada.

O enchimento é dividido em duas etapas:

- 1- entrada de água com o cesto de roupas girando para molhar as roupas uniformemente;
- 2- entrada de sabão com agitação das roupas para evitar possíveis manchas por excesso de sabão e auxiliar no processo de diluição do sabão.

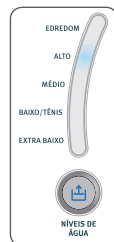

8^o Se desejar, utilize as opções de lavagem apertando a tecla:

- Turbo Agitação;
- Passa Fácil;
- Duplo Enxágue.

As opções são independentes, você pode utilizar a combinação que desejar.



9º Se desejar, utilize a opção "Turbo Secagem". Ao apertar a tecla "Turbo Secagem" uma luz azul acenderá ao lado da tecla indicando que a opção está acionada.



10º Caso queira modificar as etapas de lavagem pressione a tecla "Avança Etapas" até que a indicação luminosa esteja na posição desejada.



Depois de pressionada a tecla Liga Desliga a programação ainda poderá ser alterada. Após esta alteração aguarde 5 segundos para que a Lavadora inicie novamente a lavagem.

Caso seja interrompido o processo de lavagem antes do término do ciclo completo (exemplos: queda de energia, apertada a tecla Liga Desliga) ao ligar novamente a Lavadora, o ciclo voltará para a posição inicial.

⚠ ATENÇÃO

Recomenda-se não encher a lavadora com o auxílio de balde ou mangueira.



11º Aguarde 5 segundos e a Lavadora começará a funcionar. Ao final de cada programa a Lavadora desligará automaticamente e a luz azul ao lado da tecla "LIGA DESLIGA" ficará apagada.

5. Painel de Controle

Tecla Liga/Desliga

Pressione esta tecla para ligar a Lavadora. A luz azul acenderá. Para desligar pressione novamente a tecla. A luz azul apagará.

Botão Programas de Lavagem

Gire este botão para escolher o programa desejado, de acordo com o tipo de roupa e o tipo de lavagem desejada.

Tecla Avança Etapas de Lavagem

Pressione esta tecla para selecionar as etapas de lavagem. A luz azul indicará a etapa selecionada.

Tecla Turbo Agitação

Pressione esta tecla para selecionar uma agitação mais forte. Para o grupo de programas "Pesada" essa opção é automática. A luz azul acesa indica que a função está acionada.

Tecla Passa Fácil

Pressione esta tecla para que as roupas saiam menos amassadas da Lavadora tornando-as mais fáceis de passar. **Não use esta opção se quiser usar a opção Turbo Secagem..**

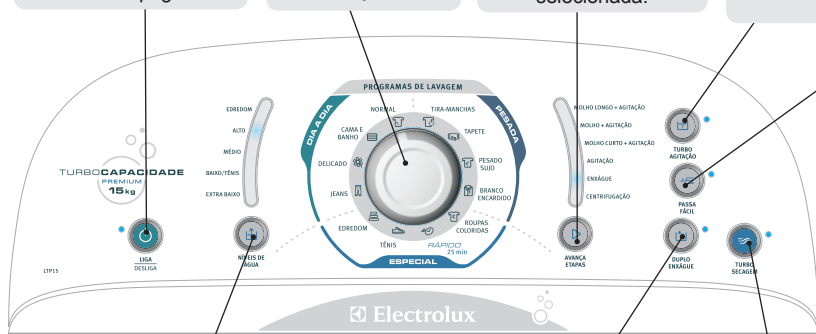

Botão Níveis de Água

Pressione esta tecla até que a indicação azul esteja na posição desejada. Esta tecla só funciona depois de pressionar a tecla Liga/Desliga.

Tecla Duplo Enxágue

Pressione esta tecla para que a Lavadora realize um enxágue adicional. A luz azul acesa indica que a função está acionada.

Tecla Turbo Secagem

Pressione esta tecla para que as roupas saiam menos úmidas, diminuindo o tempo de secagem em varal/secadora. **Não use esta opção se estiver escolhendo a opção Passa Fácil..**

6. Programas de Lavagem

Quando for selecionado um “Programa de Lavagem” a Lavadora escolherá a Etapa de Lavagem mais adequada automaticamente. Neste caso o tempo aproximado de duração de cada programa será conforme indicado na figura abaixo:



⚠ ATENÇÃO

No tempo de duração dos programas não foi considerado o tempo necessário para encher e drenar (esvaziar) a Lavadora, pois esses tempos dependem da pressão de entrada de água da residência e do nível de água selecionado, respectivamente.

O tempo de duração dos programas apresentado nesta seção não considera o tempo adicional para a realização do Duplo Enxágue, com exceção dos programas Roupas Coloridas, Tênis, Edredom, Delicado e Cama e Banho. Para os demais programas, caso a tecla Duplo Enxágue seja acionada o tempo de duração do programa será maior do que o indicado.

Se a etapa de lavagem selecionada automaticamente pela lavadora for alterada, o tempo total do programa será diferente do indicado.

Para o programa "Tênis", as opções Passa Fácil, Turbo Agitação e Turbo Secagem não podem ser acionadas, bem como o nível de água não pode ser alterado.

Para os programas Roupas Coloridas, Tênis, Edredom, Delicado e Cama e Banho a opção Duplo Enxágue é selecionada automaticamente.

Para os programas Tênis, Edredom e Delicado, a opção Turbo Agitação não pode ser selecionada. Esta opção é automaticamente selecionada para os programas do grupo PESADA além do programa Jeans.

Para o programa Delicado, a opção Turbo Secagem não pode ser selecionada

7. Limpeza e Manutenção

7.1 Parte Interna

Faça a limpeza da parte interna da Lavadora pelo menos uma vez por mês. Coloque 1 litro de alvejante (água sanitária) dentro do cesto. Selecione o nível de água Edredom e o programa Branco Encardido. Deixe a Lavadora completar o ciclo para garantir a total remoção do alvejante.

Esta limpeza deve ser feita para evitar manchas nas roupas, causadas por resíduos acumulados na lavadora em função do uso excessivo de sabão e amaciante.



7.2 Filtro Pega Fiapos

O filtro pega fiapos tem como função reter os fiapos que são eliminados das roupas durante a lavagem.

Para a conservação e eficiência deste filtro, recomenda-se que ele seja limpo após cada ciclo de lavagem.

- Para limpeza do filtro gire e puxe a tampa do agitador para cima (fig.1).
- Desencaixe o filtro da haste, pressionado na lateral (fig.2).
- Remova os fiapos e em seguida lave em água corrente (fig.3).
- Encaixe o filtro na haste, garantindo que está devidamente posicionado.
- Coloque o filtro no agitador e a encaixe até o final.

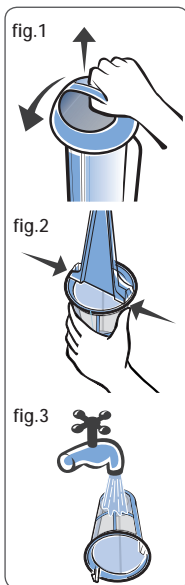

Recomendações:

Ao término de cada ciclo de lavagem, limpe o filtro. O acúmulo de fiapos no filtro pode causar o entupimento da malha, causando o transbordamento dos fiapos retidos para dentro do cesto da Lavadora.

Para limpeza do filtro use apenas água corrente. Não utilize produtos de limpeza nem escovas que possam comprometer a malha do filtro.

7.3 Gaveta

Para limpar a gaveta da Lavadora, proceda da seguinte maneira:

1. Abra a gaveta totalmente.

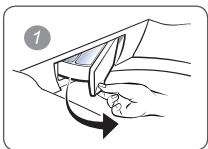

2. Remova o dispenser de dentro da gaveta distribuidora e lave-o.

3. Se houver necessidade, a parte interna também pode ser limpa com o auxílio de uma escova pequena.

As peças da gaveta podem ser limpas utilizando água, sabão, um pano ou escova pequena para remover os resíduos.

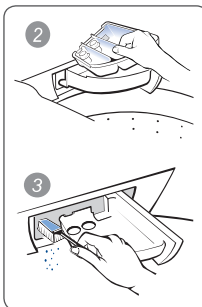

7.4 Filtro de Água

Feche a entrada de água. Desconecte a extremidade da mangueira da torneira. Limpe o filtro com um jato de água e se houver dificuldades na remoção das impurezas utilize uma pequena escova. Este procedimento deve ser feito periodicamente para evitar o entupimento do filtro. Caso o filtro esteja danificado e necessite substituição entre em contato com o Serviço Autorizado Electrolux. **Não esqueça de recolocar o filtro, conectar a mangueira e abrir novamente a torneira.**

A lavadora não deve ser utilizada sem o filtro, sob o risco de danos ao produto e perda da garantia.



7.5 Vidro da Tampa

Após cada lavagem, limpe com um pano macio e úmido.

7.6 Parte Externa

Limpe com água morna e sabão neutro. Após a limpeza, seque com um pano macio. **Para evitar acionamentos acidentais, durante a limpeza é recomendável retirar o plugue da tomada.**

⚠ ATENÇÃO

Jamais limpe sua Lavadora com fluidos inflamáveis como álcool, querosene, gasolina, thinner, solventes, produtos químicos ou abrasivos como detergentes, ácidos ou vinagres.



7.7 Capa Original Electrolux

A capa original Electrolux pode ser adquirida na Rede Nacional de Serviço Autorizado.

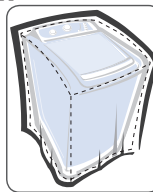

8. Solução de Problemas

Assistência ao Consumidor

Caso sua Lavadora de Roupas apresente algum problema de funcionamento, verifique as prováveis causas e correções. Caso as correções sugeridas não sejam suficientes, chame o Serviço Autorizado Electrolux, que está à sua disposição.

	Prováveis Causas	Correções
Se a Lavadora não Funciona	<p>O botão "Programas de lavagem" não está posicionado corretamente.</p> <p>A tecla Liga Desliga não está com o led aceso.</p> <p>A Lavadora está na etapa do molho.</p> <p>O plugue não está devidamente conectado na tomada elétrica.</p> <p>O circuito elétrico (tomada, cabos, disjuntores) está em más condições.</p> <p>Falta de energia elétrica.</p> <p>A tampa da Lavadora está aberta.</p> <p>Foi usado adaptador para tomada ou extensão.</p> <p>A tensão da rede está baixa.</p> <p>A tensão está errada.</p>	<p>Posicione o botão no programa escolhido.</p> <p>Pressione a tecla e aguarde por 5 segundos.</p> <p>Aguarde o término do molho.</p> <p>Verifique o plugue e a tomada em que a Lavadora está ligada.</p> <p>Verifique o circuito elétrico, e se necessário, chame um electricista.</p> <p>Aguarde o retorno da energia.</p> <p>Feche a tampa.</p> <p>Não utilize adaptador, troque a tomada.</p> <p>Não utilize extensão.</p> <p>Chame um electricista para verificar a tensão da rede de sua residência.</p> <p>Verifique a tensão correta para a sua Lavadora.</p>
Se a Agitação está Lenta	<p>O programa delicado foi selecionado.</p> <p>Está ligada na tensão errada.</p>	<p>Durante a lavagem delicada a agitação é mais lenta para não danificar a roupa. Não requer correção.</p> <p>Verifique a tensão correta para sua lavadora.</p>
Se a Lavadora não Drena / não Centrifuga	<p>A mangueira de saída de água está alta demais.</p> <p>A mangueira de saída está com a ponta submersa em água.</p> <p>A tampa da Lavadora está aberta.</p> <p>A mangueira de saída de água está dobrada ou estrangulada.</p>	<p>Posicione a mangueira a uma altura máxima de 140cm.</p> <p>Não deixe a ponta da mangueira de saída ficar submersa quando o tanque estiver cheio.</p> <p>Feche a tampa.</p> <p>Desobstrua a mangueira.</p>
Se a Lavadora Apresenta Vibrações / Ruídos	<p>A Lavadora não está nivelada.</p> <p>A Lavadora está encostada na parede ou em algum móvel.</p> <p>A roupa está mal distribuída no cesto.</p> <p>A base de embalagem não foi retirada.</p> <p>Ruídos durante centrifugação.</p> <p>Ruídos durante o início da centrifugação.</p>	<p>Nivele a Lavadora.</p> <p>Desencoste a Lavadora.</p> <p>Distribua bem as roupas e não enrole-as no agitador.</p> <p>Retire toda a embalagem.</p> <p>A bomba de drenagem fica ligada causando um ruído característico que é normal.</p> <p>É normal ocorrer em alguns casos o contato interno entre o cesto e a lateral da lavadora. Isso não afeta o funcionamento da lavadora.</p>

Prováveis Causas**Correções**

Se a Lavadora Enche e Drena ao Mesmo Tempo	<p>Foi colocada mais que 20 cm da mangueira na saída de esgoto.</p> <p>A mangueira de saída de água foi emendada.</p> <p>A mangueira de saída de água está baixa demais.</p>	<p>Coloque no máximo 20 cm da mangueira na saída de esgoto.</p> <p>A mangueira de saída de água não pode ser emendada. Verifique a instalação hidráulica da residência.</p> <p>Posicione a mangueira de saída de água a uma altura mínima de 90cm.</p>
Barulho de água dentro da Lavadora	<p>Sistema de balanceamento.</p>	<p>É normal, pois sua lavadora possui um sistema de balanceamento com um líquido que fica dentro do cesto. Este líquido foi especialmente desenvolvido para não causar danos à sua Lavadora.</p>
A Água não Entra na Lavadora	<p>A torneira está fechada.</p> <p>O filtro da mangueira de entrada de água está entupido.</p> <p>Não sai água da torneira.</p> <p>A Mangueira de Entrada de Água está dobrada ou estrangulada.</p>	<p>Abra a torneira para que entre água.</p> <p>Limpe o filtro.</p> <p>Verifique o sistema hidráulico da residência.</p> <p>Desobstrua a mangueira.</p>
Se o Amaciante/ Alvejante Sai Fora de Hora	<p>O nível máximo foi ultrapassado.</p>	<p>Não ultrapasse o nível máximo da gaveta.</p>
Se o Amaciante Não Sai	<p>Amaciante muito viscoso (grosso).</p>	<p>Dilua o amaciante com um pouco de água.</p>
Se a Roupa Fica Manchada	<p>A quantidade de amaciante e/ou sabão está excessiva.</p> <p>A água da residência está suja.</p> <p>A limpeza da parte interna da Lavadora não foi feita.</p> <p>Foram misturadas roupas com tipos e cores de tecido muito diferentes</p> <p>A roupa não é adequada para lavar na máquina.</p>	<p>Use a quantidade recomendada na pág. 8.</p> <p>Instale um filtro na torneira.</p> <p>Limpe a Lavadora conforme recomendações.</p> <p>Separe as roupas de acordo com o tipo de cor do tecido conforme Dicas e Conselhos.</p> <p>Observe as instruções na etiqueta da roupa. Ver também Símbolos Internacionais da pág. 16.</p>
Se Existem Fiapos na Roupa	<p>Foram misturadas roupas de diferentes tecidos.</p>	<p>Separe as roupas conforme a tabela de programas indicada no painel, ou, conforme Dicas e Conselhos.</p>
Se o Cesto abaixa	<p>Sistema de suspensão da Lavadora</p>	<p>É normal que o cesto abaixe quando cheio de água e roupa.</p>

Prováveis Causas

Correções

<p><i>Se a luz azul das opções de lavagem não acende e a tecla emite um sinal sonoro intermitente quando acionada</i></p>	<p>A opção de lavagem selecionada não é permitida para o programa selecionado, por exemplo:</p> <ul style="list-style-type: none">- programa Delicado + opção Turbo Agitação;- programa Edredom + opção Turbo Agitação;- programa Tênis + opção Turbo Agitação;- programa Tênis + opção Turbo Secagem;- programa Tênis + opção Passa Fácil; <p>A etapa de lavagem está no Enxágue.</p>	<p>Não acione essa opção de lavagem para esse programa.</p> <p>Não é permitido acionar nenhuma opção de lavagem quando a lavadora já está na etapa Enxágue</p>
<p><i>Se a a luz azul das opções de lavagem não apaga e a tecla emite um sinal sonoro intermitente quando acionada.</i></p>	<p>A opção de lavagem selecionada é obrigatória para o programa selecionado e não pode ser desacionado, por exemplo:</p> <ul style="list-style-type: none">- programa Tênis + opção Duplo Enxágue	<p>Não é permitido desacionar essa opção de lavagem para esse programa.</p>
<p><i>Se após o início da lavagem, ao tentar acionar uma das opções de lavagem a luz azul não acende e a tecla emite um sinal sonoro intermitente</i></p>	<p>Não é possível acionar essa opção durante a execução de uma etapa do ciclo.</p>	<p>Acione a opção antes do início da etapa ou do ciclo.</p>
<p><i>Se a tampa não abre</i></p>	<p>Trava de segurança acionada pois está na etapa de enxágue ou centrifugação.</p> <p>A trava da tampa (localizada na lateral da lavadora) está acionada.</p>	<p>Aguarde alguns minutos para liberar a tampa (ver pág. 2).</p> <p>Desacione a trava da tampa.</p>

9. Dicas e Conselhos

- Procure sempre olhar as recomendações de lavagem da etiqueta das roupas antes de lavá-las, para que as mesmas não sejam danificadas.
- Roupas brancas e coloridas devem ser lavadas separadamente para evitar transferência de corantes entre as peças, manchando-as.
- Para verificar se a roupa desbota, umedeça uma parte da roupa, coloque um pedaço de tecido branco sobre a área umedecida e passe com ferro quente. Se a cor do tecido manchar o tecido branco, ela desbota.
- Lave somente tecidos que permitam o uso em lavadoras seguindo as instruções indicadas nas etiquetas das roupas.
- Não use alvejante em roupas de lã, seda, couro e lycra-elastano, para não danificá-las.
- Lave separadamente roupas de algodão e linho, das roupas de material sintético (nylon, elastano...), pois cada tipo de tecido requer uma lavagem diferente
- Não use produtos químicos próprios para lavagem a seco.
- Não utilize a Lavadora para engomar roupas.
- Quando se ausentar da residência por um período prolongado, recomenda-se desligar a lavadora da tomada e fechar a torneira de entrada de água.
- Para obter melhor performance da lavadora e evitar danos às roupas, é recomendado que sempre coloque as roupas pesadas e/ou volumosas embaixo.

Eliminação de Manchas

É possível que determinadas manchas não sejam eliminadas com água e sabão. Aconselhamos, portanto, cuidados especiais antes da lavagem.

- **Sangue:** Enxágüe com água fria, aplique água oxigenada (volume 10) sobre a mancha e lave normalmente.
- **Gordura:** Aplique talco sobre a mancha, espere alguns minutos, retire o excesso de talco e lave normalmente.
- **Ferrugem:** Aplique mistura de sal e limão ou produto específico contra ferrugem, deixe agir por alguns minutos e lave normalmente. Nas manchas antigas, a estrutura do tecido pode ter sido atacada e rasgar mais facilmente.
- **Mofo:** Para roupas brancas resistentes a cloro, lave com alvejante. Para roupas coloridas e não resistentes a cloro, lave a região manchada com leite.
- **Tinta esferográfica:** Coloque a região manchada sobre tecido absorvente, umedeça com acetona (exceto em seda artificial) ou álcool, esfregue com escova e lave normalmente.
- **Batom:** Aplique acetona (exceto em seda artificial) ou álcool sobre a mancha, deixe agir por alguns minutos e lave normalmente.

Protegendo o Meio Ambiente

Se tiver que lavar uma quantidade menor de roupas coloque somente a quantidade adequada de água usando o botão “Nível de Água”.

Aproveite a água da lavagem e enxágue para outros serviços de limpeza como em pisos e calçadas. Para isto basta direcionar a mangueira da saída de água para o tanque deixando-o fechado.

Evite colocar sabão em demasia para não ter que repetir o enxágue desnecessariamente.

ATENÇÃO

- **Retire os objetos dos bolsos (pregos, palitos, alfinetes, clips, parafusos, moedas, etc.) Eles podem causar sérios danos a Lavadora e às roupas, podendo ocasionar a perda da garantia;**
- **Coloque pequenas peças dentro de fronhas ou sacos apropriados, para não danificá-las;**
- **Feche os botões de pressão e zíperes para que não estraguem e não prendam em outras roupas;**
- **Reforce ou retire os botões frouxos;**
- **É recomendável não lavar as roupas e cobertores de animais domésticos, pois o excesso de pelos pode danificar a lavadora;**
- **É recomendável cerzir ou remendar as peças esgarçadas, para que não estraguem;**
- **Para lavar cortinas, amarre a parte que contém os rodízios e/ou ganchos dentro de um saco próprio para a lavagem de roupas, eliminando assim a necessidade de retirá-los.**



Peso das Roupas

A capacidade máxima desta lavadora se refere a uma carga padrão de 15kg, composta por lençóis, fronhas e toalhas de algodão, cuja composição, dimensão e gramatura são especificados na Portaria do Ministério do Desenvolvimento, Indústria e Comércio Exterior - MDCI, nº 185.

A tabela de peso das roupas é orientativa. Para um bom desempenho do seu produto o volume das roupas deve ser considerado, prevalecendo sobre o peso das roupas. Por exemplo, artigos com enchimento de espuma, tecidos sintéticos e edredon podem estar abaixo do limite da capacidade, mas o volume é maior que a capacidade do cesto e não permite o acomodamento de 15kg desse tipo de roupa.

Por outro lado, tecidos pesados (exemplo: calças jeans, toalhas de banho) que ficam compactados dentro do cesto da lavadora podem prejudicar a performance de lavagem.

Tabela de Peso das Roupas

Peso orientativo de roupa seca

Tipo de Roupa	Peso (g)
Fralda	50
Roupas íntimas	50
Camiseta	150
Camisa	250
Calça de Brim/Jeans	800
Calça de Brim/Jeans Infantil	400
Conjunto Moletom Adulto	700
Conjunto Moletom Infantil	500
Pijama	400
Fronha	120
Lençol de Solteiro	500
Lençol de Casal	800
Colcha de Solteiro	1.000
Colcha de Casal	1.300
Toalha de Rosto	200
Toalha de Banho	500
Toalha de Mesa	500
Pano de Prato	80
Edredon Solteiro	900
Edredon Casal	1.800

10. Símbolos Internacionais

Estes símbolos são apresentados nas etiquetas das roupas, com o objetivo de ajudar a selecionar a melhor maneira de tratá-las.

Não passar a ferro	Limpeza a seco profissional	Limpeza a seco profissional com qualquer solvente	Limpeza a seco profissional em solvente específico	
Não limpar a seco	Limpeza a seco profissional de processo normal com hidrocarboneto	Secagem na horizontal	Secagem por gotejamento	
Secagem em varal	Não secar em secadora	Secagem natural	Secar em Secadora a temperatura normal a baixa temperatura	
Lavagem normal Lavagem suave	Lavagem muito suave	Máxima temperatura de lavagem 95°C	Máxima temperatura de lavagem 60°C	
		Máxima temperatura de lavagem 60°C	Máxima temperatura de lavagem 40°C	
		Máxima temperatura de lavagem 40°C	Máxima temperatura de lavagem 30°C	
Lavagem à mão	Não lavar	Pode ser lavada com alvejante	Pode ser lavada com alvejante à base de cloro	Não pode ser lavada com alvejante
Passar a ferro	Passar a ferro quente máxima temperatura 200°C	Passar a ferro quente máxima temperatura 150°C	Passar a ferro quente máxima temperatura 110°C	

11. Diagrama Elétrico

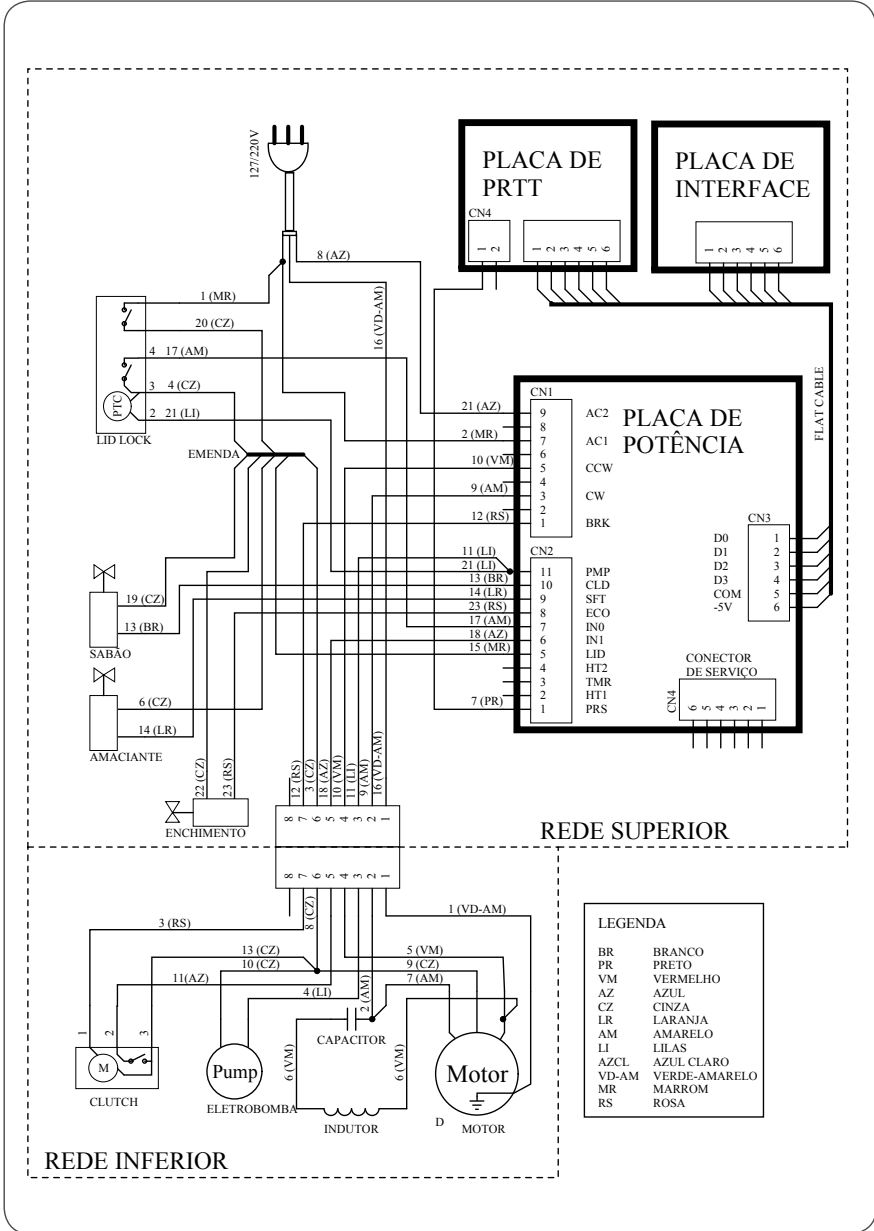

⚠️ ATENÇÃO

Retire o cabo elétrico da tomada antes de executar qualquer reparo ou manutenção, para não ocorrer o risco de choque elétrico. O descumprimento desta recomendação pode resultar em danos sérios ou morte.

12. Especificações Técnicas

Tensão da Lavadora	127V	220V
Peso líquido	51,3 kg	51,3 kg
Dimensões (altura x largura x profundidade)	104 x 66 x 70 cm	104 x 66 x 70 cm
Altura máxima com a tampa aberta	148 cm	148 cm
Número de programas	12	12
Capacidade de Roupa Seca **	15 kg	15 kg
Frequência	60 Hz	60 Hz
Consumo méd. energia/Programa Pesado Sujo	0,46 kWh / ciclo	0,46 kWh / ciclo
Rotação na centrifugação ***	760 rpm	760 rpm
Pressão de entrada de água	2,4 a 81 metros de coluna d'água (0,02 a 0,8 MPa)	2,4 a 81 metros de coluna d'água (0,02 a 0,8 MPa)

*Nosso produto está em conformidade com os níveis de tensão estabelecidos na resolução número 505, de 26 de novembro de 2001 da ANEEL (Agência Nacional de Energia Elétrica).

**Esta capacidade se refere a uma carga padrão de 15 kg, composta por lençóis, fronhas e toalhas de algodão, cuja composição, dimensão e gramatura são especificados na Portaria do Ministério do Desenvolvimento, Indústria e Comércio Exterior - MDCI, nº 185.

***Com a Lavadora vazia e tensão nominal.

Tensão máxima e mínima

127V	220V
Mínima: 116V Máxima: 133V	Mínima: 201V Máxima: 231V

Obs.: Caso seja necessária a utilização de transformador use 1000W para lavadora 127V ou 220V.

Consumo aproximado de água

Consumo aproximado de água por ciclo (em vazio, sem Duplo Enxágue e com pressão de entrada de água de 0,24MPa)	Nível Extra Baixo: 90ℓ.
	Nível Baixo / Tênis: 128ℓ.
com duplo enxágue	Nível Médio: 169ℓ.
	Nível Alto: 225ℓ.
	Nível Edredom: 242ℓ.
	Nível Tênis: 149ℓ.

IMPORTANTE

Esta Lavadora deve ser utilizada somente para uso doméstico.

Certificado de Garantia

A fabricante Electrolux do Brasil S.A. concede garantia contra qualquer vício de fabricação aplicável nas seguintes condições:

1. O início da vigência da garantia ocorre na data de emissão da competente nota fiscal de venda ao consumidor correspondente ao produto a ser garantido com identificação, obrigatoriamente, de modelo e características de produto;
2. O prazo de vigência da garantia é de 12 (doze) meses contados a partir da data da emissão da nota fiscal preenchida conforme disposição do item “1” deste certificado e divididos da seguinte maneira:
 - a) 3 (três) meses de garantia legal; e,
 - b) 9 (nove) meses de garantia contratual.
3. A fabricante não concede qualquer forma e/ou tipo de garantia para produtos desacompanhados de nota fiscal de venda ao consumidor, ou produtos cuja nota fiscal esteja preenchida incorretamente (observar orientação do item “1” deste certificado);
4. Para os produtos modelo LTP15, subseqüentemente a garantia de 12 (doze) meses mencionada no item “2”, a fabricante concede garantia suplementar de 24 (vinte e quatro) meses aplicável exclusivamente aos vícios provenientes de oxidação e/ou corrosão natural, eventualmente identificados no gabinete ou em seus itens metálicos;
5. Exclui-se da garantia suplementar mencionada no item “4”, casos de corrosão provocada por riscos, deformações ou similares decorrentes da utilização do produto, bem como conseqüentes da aplicação de produtos químicos, abrasivos ou similares que danifiquem a qualidade do material componente do gabinete;

Condições desta Garantia:

6. Qualquer defeito que for constatado neste produto deve ser imediatamente comunicado ao Serviço Autorizado Electrolux mais próximo de sua residência, cujo contato e endereço pode ser encontrado na relação que acompanha o produto, no site da fabricante (www.electrolux.com.br), ou, informado pelo Serviço de Atendimento ao Consumidor Electrolux.
7. Esta garantia abrange a substituição de peças que apresentem vícios constatados como de fabricação, além da mão de obra utilizada no respectivo reparo.
8. Peças móveis ou removíveis como filtros que acompanham o produto são garantidos contra vícios de fabricação apenas pelo prazo legal de 90 (noventa) dias, contados a partir da emissão da nota fiscal de compra do produto.

A Garantia perderá a Validade quando:

9. Houver remoção e/ou alteração do número de série ou da etiqueta de identificação do produto.
10. O produto for instalado ou utilizado em desacordo com o Manual de Instruções e utilizado para fins diferentes do uso doméstico (uso comercial, laboratorial, industrial, etc.). Também não terão nenhum tipo de cobertura pelas garantias (legal e contratual), indenização e/ou ressarcimento, materiais ou alimentos armazenados no interior do produto utilizado para os fins citados.
11. O produto for ligado em tensão diferente a qual foi destinado.

12. O produto tiver recebido maus tratos, descuidos ou ainda sofrer alterações, modificações ou consertos feitos por pessoas ou entidades não credenciadas pela Electrolux do Brasil S.A.

13. O defeito for causado por acidente ou má utilização do produto pelo Consumidor.

A Garantia concedida pelo Fabricante não cobrirá:

14. Despesas com Instalação do produto.

15. Produtos ou peças danificadas por acidente de transporte ou manuseio, riscos, amassamentos ou atos e efeitos da natureza.

16. O não funcionamento ou falhas decorrentes de problemas de fornecimento de energia elétrica e/ou falta de água no local onde o produto está instalado.

17. Despesas com transporte, peças, materiais e mão de obra para preparação do local onde será instalado o produto (ex. rede elétrica, conexões elétricas e hidráulicas, tomadas, esgoto, alvenaria, aterramento, etc.).

18. Chamadas relacionadas unicamente a orientação de uso constantes no Manual de Instruções ou no próprio produto serão passíveis de cobranças.

Outras disposições:

19. As despesas de deslocamento do Serviço Autorizado, para atendimento de produtos instalados fora do município de sua sede, obedecerão os seguintes critérios:

a) para situações existentes nos primeiros 90 (noventa) dias seguintes à data de emissão da nota fiscal de venda ao Consumidor, as despesas serão suportadas pela fabricante;

b) para situações existentes após o 91º (nonagésimo primeiro) dia seguinte à data da emissão da nota fiscal de venda ao Consumidor, as despesas serão suportadas única e exclusivamente pelo Consumidor.

20. As despesas decorrentes e conseqüentes de instalação de peças que não pertençam ao produto são de responsabilidade única e exclusiva do Consumidor.

21. A Electrolux declara que não há nenhuma outra pessoa física e/ou jurídica habilitada a fazer exceções ou assumir compromissos, em seu nome, referente ao presente certificado de garantia.

22. Este CERTIFICADO DE GARANTIA é válido apenas para produtos vendidos e utilizados no território brasileiro, sendo que qualquer dúvida sobre as disposições do mesmo devem ser esclarecidas pelo manual de instruções, pelo site da fabricante ou pelo Serviço de Atendimento ao Consumidor Electrolux.

23. Para sua comodidade, preserve o MANUAL DE INSTRUÇÕES, CERTIFICADO DE GARANTIA E A NOTA FISCAL DO PRODUTO. Quando necessário, consulte a nossa Rede Nacional de Serviços Autorizados e/ou o Serviço de Atendimento ao Consumidor.

 **Electrolux**



ATENDIMENTO
AO CONSUMIDOR
0800 728 8778



 **Electrolux**

Electrolux do Brasil S.A.
Rua Ministro Gabriel Passos, 360 - CEP 81520-900 - Curitiba-PR Brasil
www.electrolux.com.br