

Adega ACB12

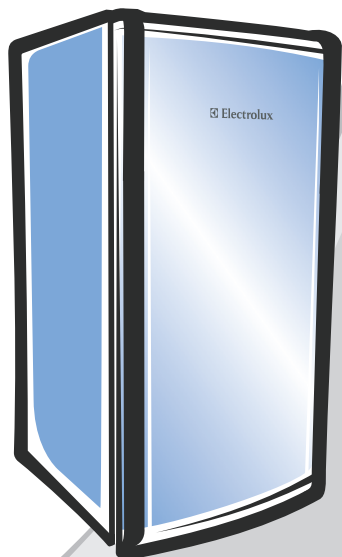

Electrolux

Manual de
Instruções

Manual do Usuário

Obrigado por escolher a Electrolux. Neste manual você encontra todas as informações para a sua segurança e o uso adequado da sua Adega. Leia todas as instruções antes de utilizar o aparelho e guarde-as para futuras referências. Em caso de dúvida, ligue para o Serviço de Atendimento ao Consumidor:

3004 8778 - Capitais e Regiões Metropolitanas.

0800 728 8778 - Demais Localidades. Consulte nosso site na Internet www.electrolux.com.br, nele você poderá encontrar informações sobre acessórios originais Electrolux, assim como informações de manuais e catálogos de toda a linha de produtos Electrolux.



IMPORTANTE

Guarde a nota fiscal de compra. A garantia só é válida mediante sua apresentação no Serviço Autorizado Electrolux.

A etiqueta de identificação onde estão as informações do código, modelo, fabricante e outras, será utilizada pelo Serviço Autorizado Electrolux caso sua Adega necessite reparo. Não retire-a do local onde está adesivada.

Dicas Ambientais

O material da embalagem é reciclável. Procure selecionar plásticos, papel e papelão e enviar às companhias de reciclagem.

Este produto não pode ser tratado como lixo doméstico. Em vez disso deve ser entregue ao centro de coleta seletiva para reciclagem de equipamentos eletro-eletrônicos.



Índice

Segurança	02
Descrição das Adegas	03
Instalação	03
Painel de Controle	06
Como Usar	06
Limpeza e Manutenção	07
Especificações Técnicas	07
Solução de Problemas	08
Diagrama Elétrico	09
Certificado de Garantia	10

1. Segurança

Este aparelho não se destina à utilização por pessoas (inclusive crianças) com capacidades físicas, sensoriais ou mentais reduzidas, ou por pessoas com falta de experiência e conhecimento, a menos que tenham recebido instruções referentes à utilização do aparelho ou estejam sob a supervisão de uma pessoa responsável pela sua segurança. As crianças devem ser vigiadas para assegurar que elas não estejam brincando com o aparelho.

Segurança para Crianças

Evite acidentes. Após desembalar a Adega, mantenha o material da embalagem fora do alcance de crianças. Não permita que sua Adega seja manuseada por crianças, mesmo que o produto esteja desligado.

Para o Usuário/Instalador

⚠ ATENÇÃO

Antes de ligar a sua Adega, verifique se a tensão elétrica da tomada onde será ligada é igual à indicada na etiqueta localizada próxima ao plugue (no cabo de alimentação elétrica) ou na etiqueta de identificação do produto.

Desligue a Adega da tomada sempre que fizer limpeza ou manutenção.

Nunca desligue a Adega da tomada puxando pelo cabo de alimentação. Use o plugue.

Não prenda, torça ou amarre o cabo de alimentação.

Ocorrendo danos no cabo de alimentação, não tente consertá-lo; chame o Serviço Autorizado Electrolux a fim de evitar riscos.

Não tente consertar a Adega em nenhuma circunstância. Consulte sempre o Serviço Autorizado Electrolux e exija peças originais de reposição.

Não armazene na Adega medicamentos, produtos tóxicos ou químicos, pois eles podem contaminar as garrafas e, por consequência, as bebidas.

Produtos em aerosol sob alta pressão, identificados pela palavra inflamável ou com o símbolo de uma pequena chama, não podem ser armazenados em nenhum refrigerador, freezer ou adega sob o risco de explosão.

Não se apoie sobre as portas e não as use como apoio para outros objetos, nem se apoie no vidro nem na moldura plástica que ficam no topo do produto, pois as dobradiças poderão desregular-se, prejudicando a vedação da Adega e comprometendo seu desempenho. No caso do vidro e da moldura plástica, estes poderão quebrar e causar ferimentos.

Movimente a Adega segurando na parte superior traseira e na parte inferior dianteira.

2. Descrição das Adegas



- 1 Painel de controle
- 2 Porta
- 3 Prateleiras
- 4 Pés niveladores

Accessório fornecido com a adega

- 5  Pé estabilizador (vide página 04 para obter mais detalhes)

3. Instalação

Para sua tranquilidade, a Electrolux possui uma rede de Serviços Autorizados altamente qualificada para instalar a sua Adega. Entre em contato com um dos Serviços Autorizados Electrolux da relação que acompanha o produto. A instalação deste produto **não** é gratuita e para este serviço será cobrada uma taxa de instalação.

Esta instalação não compreende serviços de preparação do local (ex.: alvenaria, rede elétrica, tomadas, disjuntor, etc.), pois são de responsabilidade do consumidor.

Condições do Local de Instalação

Posicione a Adega sobre um piso plano e resistente o suficiente para suportar o peso do produto totalmente carregado. Para nivelar sua Adega, ajuste os pés niveladores frontais, localizados na parte inferior do produto.

Deixe um espaço livre de 12 centímetros na parte traseira, superior e nas laterais do produto para permitir a correta circulação do ar, garantindo assim o resfriamento do sistema de refrigeração.

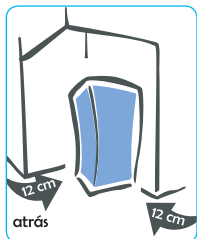

IMPORTANTE

Este produto não pode ser embutido.

Instale a Adega em um local onde não haja a incidência direta dos raios solares e distante de fontes de calor (fogão, forno, aquecedor, etc.). Os raios solares podem afetar o acabamento do produto e as superfícies aquecidas podem causar o aumento do consumo de energia elétrica. Ambientes com temperaturas muito baixas também podem afetar a performance do produto.

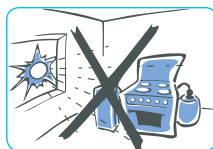

Para garantir uma melhor performance, é recomendado a utilização em ambientes com temperatura ambiente até 25°C.

Evite instalar a Adega em locais úmidos, para evitar a formação de bolor e fungos.

Depois de conectar o cabo de alimentação na tomada, deixe que a Adega funcione por 2 a 3 horas antes de colocar as garrafas.

Reversão da Porta

Devido ao painel de controle eletrônico estar localizado na porta, não é possível realizar a reversão de lado de abertura da mesma.

Instalação do pé estabilizador

Você deve instalar o pé estabilizador no seu aparelho, para garantir a estabilidade do mesmo quando a porta for aberta.

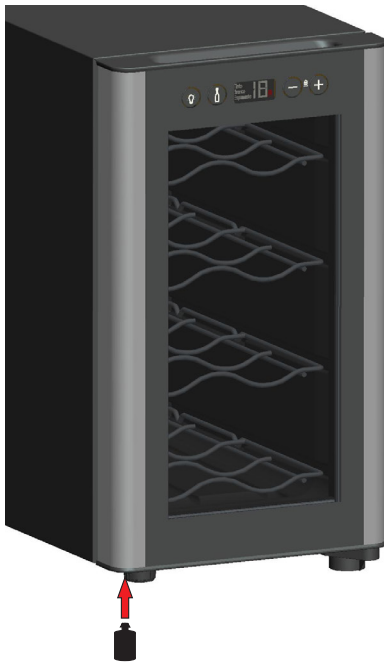

Instale esta peça de acordo os passos a seguir:

- Desconecte o cabo de alimentação da tomada.
- Com cuidado, tombe o aparelho lateralmente sobre uma superfície regular. Atenção para não riscar a lateral da adega.

IMPORTANTE

Devido ao seu mecanismo de encaixe, o pé estabilizador não pode ser removido sem que esta ação o danifique de maneira definitiva.

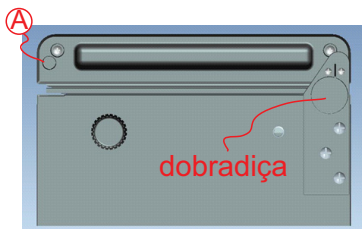

- Encaixe o pé estabilizador no furo "A" indicado anteriormente. Esta tarefa pode exigir um certo esforço, pois a peça é encaixada com interferência no furo.

- Retorne a adega para sua posição de uso e conecte o cabo de alimentação na tomada.

Conexão Elétrica

O uso incorreto do plugue com pino de aterramento pode resultar em risco de choque elétrico. Se o cabo de alimentação estiver danificado, entre em contato com o Serviço Autorizado Electrolux para que seja feita a substituição.

Para sua segurança, esse produto deve ser devidamente aterrado. A sua Adega possui um cabo de alimentação com um um plugue de 3 pinos que se encaixa nas tomadas padrão, para evitar a possibilidade de choque elétrico.

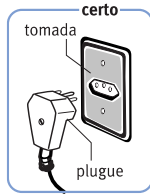

O cabo de alimentação deve ser conectado a uma tomada aterrada exclusiva. Não retire, sob quaisquer circunstâncias, o pino de aterramento do cabo de alimentação. Se você tiver qualquer dúvida sobre o aterramento na sua residência, entre em contato com um eletricista qualificado.

Esse produto deve ser conectado a um circuito de acordo com a tensão do produto (127 ou 220 V), 60Hz, devidamente aterrado. Se houver uma tomada de 2 pinos no local da instalação, é de sua responsabilidade providenciar a instalação de uma tomada de 3 pinos aterrada.

Variação Admissível de Tensão*		
Tensão (V) da Adega	Mínima (V)	Máxima (V)
127	116	133
220	201	231

* Os níveis de tensão de alimentação com os quais este aparelho opera são estabelecidos nos "Procedimentos de Distribuição de Energia Elétrica no Sistema Elétrico Nacional (PRODIST)" da ANEEL (Agência Nacional de Energia Elétrica).

Caso a tensão de alimentação do aparelho esteja fora dos limites indicados na tabela Variação Admissível de Tensão, solicite à concessionária de energia a adequação dos níveis de tensão e instale um regulador de tensão (estabilizador) com potência não inferior a 1000VA. Danos ao aparelho poderão ocorrer se houver, no local da instalação, variação de tensão fora dos limites especificados (vide tabela citada acima) ou quedas frequentes no fornecimento de energia.

O cabo de alimentação deve ficar atrás do produto. Para evitar acidentes, não deixe o cabo de alimentação exposto ou pendurado.

O produto deve ser conectado a uma tomada exclusiva, com uma variação de tensão de acordo com a especificada na tabela de especificações técnicas, na página 9 deste manual. Isso ajudará a obter um melhor rendimento do produto, além de prevenir contra sobrecarga da fiação elétrica da residência, que pode causar superaquecimento.



Nunca desligue a Adega da tomada puxando pelo cabo de alimentação. Use o plugue. Sempre encaixe bem o plugue na tomada.

Quando estiver movendo o produto, tenha cuidado para não danificar o cabo de alimentação.

Para sua segurança, recomendamos que não sejam utilizadas extensões para conectar o produto.

Informamos que o plugue do cabo de alimentação deste eletrodoméstico respeita o novo padrão estabelecido pela norma NBR 14136, da Associação Brasileira de Normas Técnicas – ABNT, e pela Portaria nº 02/2007, do Conmetro.

Assim, caso a tomada da sua residência ainda se encontre no padrão antigo, recomendamos que providencie a substituição e adequação da mesma ao novo padrão NBR14136, com um eletricista de sua confiança.

Os benefícios do novo padrão de tomada são:

- Maior segurança contra risco de choque elétrico no momento da conexão do plugue na tomada;
- Melhoria na conexão entre o plugue e tomada, reduzindo possibilidade de mau contato elétrico;
- Diminuição das perdas de energia.

Lembramos, ainda, que para aproveitar o avanço e a segurança da nova padronização, é necessário o aterramento da tomada, conforme a norma de instalações elétricas NBR5410 da ABNT.

Em caso de dúvidas, consulte um profissional da área.

⚠ ATENÇÃO

Ao posicionar o aparelho, certifique-se de que o cabo de alimentação não esteja preso ou danificado.

Não posicione adaptadores de tomada de múltiplas entradas (exemplo: tipo T) ou fontes de alimentação portáteis atrás do aparelho.

4. Painel de Controle

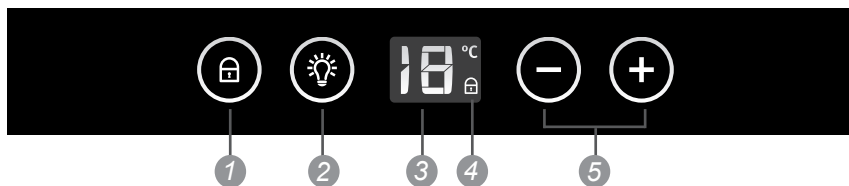

- 1 Botão de trava do painel
- 2 Botão de acendimento da iluminação interna
- 3 Indicador de temperatura
- 4 Indicador de travamento do painel
- 5 Botões de ajuste de temperatura

5. Como Usar

Esta Adega utiliza sistema eletrônico de refrigeração que garante uma temperatura mais estável. Este sistema de refrigeração consegue diminuir a temperatura em até 20°C, sendo seu uso recomendado para **vinho tinto**.

Ligando a Adega

Quando o cabo de alimentação é conectado na tomada, a Adega emite um alarme sonoro e todas as luzes do display acendem por 3 segundos.

Se a temperatura no interior da Adega for maior que 18°C, o display continua exibindo este valor até que a temperatura selecionada seja atingida.

O display de temperatura indica a temperatura programada/escolhida no painel.

IMPORTANTE

Esta Adega é recomendada para o armazenamento de vinho tinto em garrafas 750 ml tipo Bordeaux.

Ajuste de temperatura

A temperatura pode ser ajustada entre 12 e 18°C. Para ajustar, toque nos botões ou para selecionar a temperatura desejada. O display exibirá a temperatura de 18°C, diminuindo até que a temperatura selecionada seja atingida.

Para desativar o alarme sonoro

Para desligar o alarme sonoro, toque nos botões e ao mesmo tempo por três segundos. O alarme emitirá um som e depois será desativado. O painel de controle continuará funcionando normalmente.

Para ligar o alarme sonoro novamente repita o procedimento e o alarme voltará a funcionar normalmente.

NOTA: Para que a temperatura programada/escolhida no painel seja atingida, a temperatura ambiente onde o produto está instalado sempre deverá ser maior.

Iluminação interna

Toque no botão : a lâmpada interna acende e o ícone permanece aceso no painel.

Para desligar, toque novamente no botão .

Como travar/destravar o painel de controle

Para travar o painel de controle, toque no botão por 3 segundos.

Será emitido um sinal sonoro, as funções do painel de controle ficarão travadas e o ícone acenderá no display.

Para destravar o painel, repita o procedimento.

Modo Economia de Energia

Para ativar o modo Economia de Energia, toque no botão por 3 segundos: o produto emitirá um alarme sonoro e todas as luzes do display apagarão.

Para desativar o modo Economia de Energia, repita o procedimento acima.

Utilização das funções do painel de controle no modo Economia de Energia

As funções do painel podem ser utilizadas normalmente no modo de Economia de Energia.

Para isto, basta tocar em qualquer botão. O produto emitirá um alarme sonoro e o display funcionará normalmente. Se nenhum botão for tocado após 5 segundos, as luzes do painel apagam novamente.

Modo stand-by

Se após 3 minutos com o produto ligado você não tocar em nenhum botão do painel, o produto entra no modo stand-by e apenas a temperatura permanece acesa no display.



6. Limpeza e Manutenção

Limpeza geral

Antes de efetuar qualquer operação de manutenção, incluindo as descritas neste manual, desligue a Adega da energia elétrica retirando o plugue da tomada.

Para uma limpeza leve, como, por exemplo, passar um pano no painel, deve-se utilizar a função Travar o Painel de Controle para evitar que alguma função seja ativada indesejadamente.

Jamais limpe a sua Adega com fluidos inflamáveis como álcool, querosene, gasolina, tinner, varsol, solventes ou outros produtos químicos abrasivos como detergentes, ácidos ou vinagres.



Limpe as superfícies internas com uma solução de 250 ml de água morna e 2 colheres de sopa de bicarbonato.

Lave as prateleiras com água e detergente neutro.

Limpe a parte externa da Adega com água morna e detergente neutro. Enxágüe bem e seque com um pano macio limpo.

Retire o excesso de água da esponja ou pano quando estiver limpando as áreas próximas ao painel de controle ou qualquer parte elétrica.

Substituindo a lâmpada

As Adegas possuem um moderno sistema de iluminação interna com *leds*, ou seja, uma “lâmpada” de luz branca é formada com um conjunto de pequenos emissores de luz de estado sólido (componentes eletrônicos).

A substituição destas lâmpadas somente poderá ser feita por um técnico da Rede Nacional de Serviços Autorizados Electrolux.

Falta de Energia Elétrica

Na maioria das vezes a falta de energia elétrica é corrigida dentro de poucos minutos e não deve afetar a temperatura interna da sua Adega, desde que você evite abrir a porta do produto.

Se houver falta de energia por um longo período, você precisará tomar alguns cuidados para proteger os itens armazenados, conforme descrito no item “Período de férias”.

Período de férias

Férias curtas: Deixe a Adega funcionando durante férias com menos de três semanas.

Férias longas: Se o produto não será usado por alguns meses, retire todos os itens do interior da Adega e desconecte o cabo de alimentação da tomada. Limpe e seque todas as superfícies internas. Para evitar a formação de odores e mofo, deixe a porta ligeiramente aberta.

Movendo a Adega

- Retire todos os itens do interior da Adega.
- Fixe as prateleiras com fita adesiva na parte interna da Adega.
- Gire os pés niveladores para a posição mínima para evitar que eles sejam danificados.
- Fixe a porta para mantê-la fechada.
- Proteja as superfícies externas com uma capa ou alguma cobertura similar.

Dicas para economizar energia

- A Adega deve ser instalada na parte mais fria do ambiente, distante de fontes de calor e fora do alcance direto dos raios solares.
- Minimize o número de vezes que a porta da Adega é aberta. A cada abertura de porta uma parte do ar frio interno é perdida para o ambiente e o sistema gasta energia para atingir novamente a temperatura ajustada.
- Pelo mesmo motivo, quando abrir a porta da Adega, procure não deixá-la desnecessariamente aberta.

7. Especificações Técnicas

Modelo	ACB12
Largura (mm)	252
Altura (mm)	615
Profundidade (mm)	512
Massa líquida (kg)	12,4
Capacidade de garrafas*	12
Tensão nominal (V)	127-220
Frequência (Hz)	60
Potência (W)	60
Faixa de temperatura (°C)	12 a 18
* Garrafa de 750 ml tipo Bordeaux.	

IMPORTANTE

Esta Adega deve ser utilizada somente para uso doméstico.

8. Solução de Problemas

Assistência ao Consumidor

Caso sua Adega apresente algum problema de funcionamento, verifique as prováveis causas e correções. Caso as correções sugeridas não sejam suficientes, chame o Serviço Autorizado Electrolux, que está à sua disposição.

Prováveis Causas/Correções

A Adega não funciona	<p>Disjuntor desligado.</p> <p>O cabo de alimentação não está conectado.</p> <p>Não liga após uma queda rápida de energia elétrica.</p> <p>Painel travado.</p> <p>Painel desligado.</p>	<p>Ligue o disjuntor.</p> <p>Certifique-se de que o cabo de alimentação foi devidamente conectado na tomada.</p> <p>Aguarde 5 minutos antes de religar a Adega após o retorno da energia.</p> <p>Verifique como destravar o painel na pág. 5.</p> <p>Verifique o modo Economia de Energia. Se o painel ainda não funcionar, retire o plugue da tomada por 20 segundos e reconecte-o novamente.</p>
Não refrigera o suficiente / Liga e desliga o compressor com frequência	<p>Ajuste de temperatura incorreto.</p> <p>Temperatura ambiente muito alta.</p> <p>A porta é aberta com muita frequência.</p> <p>A porta não foi fechada completamente.</p> <p>Não foram respeitadas as distâncias mínimas para a instalação.</p> <p>A borracha da porta não está vedando corretamente.</p> <p>A temperatura ambiente onde o produto está instalado está mais baixa que a temperatura programada no painel do produto.</p>	<p>Ajuste a temperatura de acordo com o tipo de vinho armazenado. Veja a tabela da página 6.</p> <p>Quando a temperatura ambiente está muito alta a Adega precisa ser ajustada para uma temperatura mais baixa.</p> <p>Abra a porta da Adega somente quando necessário.</p> <p>Certifique-se de que a porta foi totalmente fechada.</p> <p>É preciso deixar um espaço de 12 cm nos lados, na parte superior e na parte traseira da Adega para garantir a circulação do ar.</p> <p>Entre em contato com o Serviço Autorizado Electrolux.</p> <p>Ajustar a temperatura no painel do produto, ou elevar a temperatura do ambiente. Caso contrário dará a sensação de que o produto não está refrigerando.</p>
Ruídos	<p>Produto desnivelado.</p>	<p>Certifique-se de que a Adega está nivelada, com os 4 pés totalmente apoiados no chão.</p>
Condensação na parte frontal da porta	<p>Ambiente onde está a Adega está com alta umidade (maior que 70%).</p>	<p>Limpe a condensação com pano limpo e seco. Se possível, mude o produto para local menos úmido e mais ventilado.</p>

Prováveis Causas/Correções

A porta não fecha

Produto desnivelado.

A borracha da porta está suja.
As prateleiras estão mal posicionadas.

Certifique-se de que a Adega está nivelada, com os 4 pés totalmente apoiados no chão.

Limpe a borracha da porta.

Certifique-se de que as prateleiras estão bem encaixadas nas guias.

9. Diagrama Elétrico

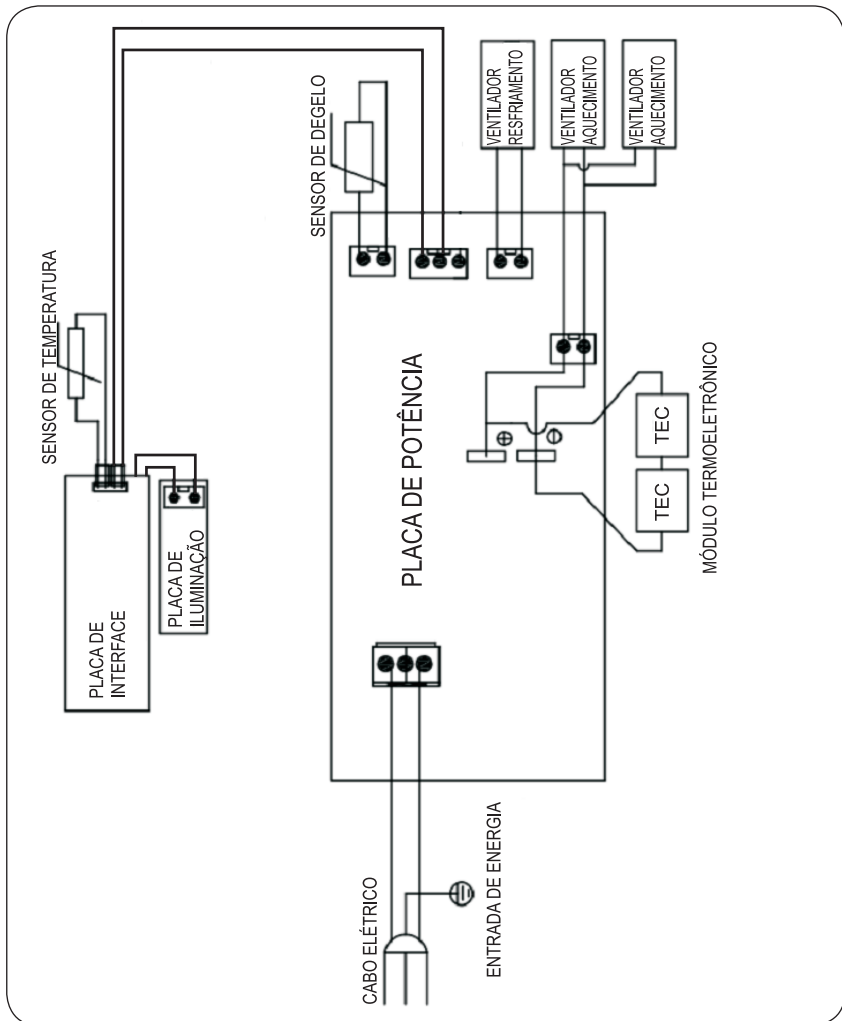

Termo de Garantia

A fabricante Electrolux do Brasil S.A. concede garantia contra qualquer vício de fabricação aplicável nas seguintes condições:

1. O início da vigência da garantia ocorre na data de emissão da nota fiscal de venda ao consumidor correspondente ao aparelho a ser garantido com identificação, obrigatoriamente, de modelo e características de aparelho;
2. O prazo de vigência da garantia é de 12 (doze) meses contados a partir da data da emissão da nota fiscal preenchida conforme disposição do item “1” deste certificado e divididos da seguinte maneira:
 - a) 3 (três) meses de garantia legal; e,
 - b) 9 (nove) meses de garantia contratual.
3. A fabricante não concede qualquer forma e/ou tipo de garantia para aparelhos desacompanhados de nota fiscal de venda ao consumidor, ou aparelhos cuja nota fiscal esteja preenchida incorretamente (observar orientação do item “1” deste certificado);

Condições desta Garantia:

4. Qualquer defeito que for constatado neste aparelho deve ser imediatamente encaminhado ao Serviço Autorizado Electrolux mais próximo de sua residência, cujo contato e endereço pode ser encontrado na relação que acompanha o aparelho, no site da fabricante (www.electrolux.com.br), ou, informado pelo Serviço de Atendimento ao Consumidor Electrolux.
5. Esta garantia abrange a substituição de peças que apresentem vícios constatados como de fabricação, além da mão de obra utilizada no respectivo reparo.

A Garantia perderá a Validade quando:

6. Houver remoção e/ou alteração do número de série ou da etiqueta de identificação do aparelho.
7. O aparelho for instalado ou utilizado em desacordo com o Manual de Instruções e utilizado para fins diferentes do uso doméstico (uso comercial, laboratorial, industrial, etc.). Também não terão nenhum tipo de cobertura pelas garantias (legal e contratual), indenização e/ou ressarcimento, materiais ou alimentos armazenados no interior do aparelho utilizado para os fins citados.
8. O aparelho for ligado em tensão diferente a qual foi destinado.
9. O aparelho tiver recebido maus tratos, descuidos ou ainda sofrer alterações, modificações ou consertos feitos por pessoas ou entidades não credenciadas pela Electrolux do Brasil S.A.

10. O defeito for causado por acidente ou má utilização do aparelho pelo Consumidor.

A Garantia concedida pelo Fabricante não cobrirá:

11. Despesas com Instalação do aparelho.

12. O não funcionamento ou falhas decorrentes de problemas de fornecimento de energia elétrica e/ou falta de água no local onde o aparelho está instalado.

13. Despesas com transporte, peças, materiais e mão de obra para preparação do local onde será instalado o aparelho (ex. rede elétrica, conexões elétricas e hidráulicas, tomadas, esgoto, alvenaria, aterramento, etc.).

14. Chamadas relacionadas unicamente a orientação de uso constantes no Manual de Instruções ou no próprio aparelho serão passíveis de cobranças.

Outras disposições:

15. As despesas decorrentes e consequentes de instalação de peças que não pertençam ao aparelho são de responsabilidade única e exclusiva do Consumidor.

16. A Electrolux declara que não há nenhuma outra pessoa física e/ou jurídica habilitada a fazer exceções ou assumir compromissos, em seu nome, referente ao presente certificado de garantia.

17. As despesas de deslocamento do Serviço Autorizado, para atendimento de produtos instalados fora do município de sua sede, obedecerão os seguintes critérios:

a) Para situações existentes nos primeiros 90 (noventa) dias seguintes à data de emissão da nota fiscal de venda ao Consumidor, as despesas serão suportadas pela fabricante;

b) Para situações existentes após o 91º (nonagésimo primeiro) dia seguinte à data de emissão da nota fiscal de venda ao Consumidor, as despesas serão suportadas únicas e exclusivamente pelo Consumidor

18. Este CERTIFICADO DE GARANTIA é válido apenas para aparelhos vendidos e utilizados no território brasileiro, sendo que qualquer dúvida sobre as disposições do mesmo devem ser esclarecidas pelo manual de instruções, pelo site da fabricante ou pelo Serviço de Atendimento ao Consumidor Electrolux.

19. Para sua comodidade, preserve o MANUAL DE INSTRUÇÕES, CERTIFICADO DE GARANTIA E A NOTA FISCAL DO APARELHO. Quando necessário, consulte a nossa Rede Nacional de Serviços Autorizados e/ou o Serviço de Atendimento ao Consumidor.



Electrolux do Brasil S.A. - R. Ministro Gabriel Passos, 360 - Fone: 41 3371-7000 - CEP 81520-900
Curitiba - PR - Brasil.

<http://www.electrolux.com.br>

A22240501/A
G0008572/002
Mar/21