



# Lavadora de roupas

Manual do usuário

WD14T\*\*\*\*\*(\*)

**SAMSUNG**

# Índice

<b>Informações de segurança</b>	<b>4</b>
O que você precisa saber sobre as instruções de segurança	4
Símbolos de segurança importantes	4
Precauções de segurança importantes	5
Advertências de instalação importantes	8
Cuidados durante a instalação	10
Advertências de uso importantes	10
Cuidados de uso	11
Advertências de limpeza importantes	14
Instruções sobre o REEE	15
<b>Instalação</b>	<b>16</b>
O que está incluído	16
Requisitos de instalação	18
Instalação passo a passo	20
<b>Antes de começar</b>	<b>30</b>
Configuração inicial	30
Diretrizes de lavagem	31
Instruções sobre a gaveta de sabão	34
<b>Operações</b>	<b>37</b>
Painel de controle	37
Operação de um ciclo	39
Visão geral de ciclos	40
Funções adicionais	43
Funções do sistema	46
Recursos especiais	48
SmartThings (somente para modelos aplicáveis)	51
Declaração de código-fonte aberto	52
<b>Manutenção</b>	<b>53</b>
Lavagem do Tambor+ / Limpeza tambor	53
Drenagem de emergência	54
Limpeza	55
Como descongelar sua lavadora de roupas	59
Cuidados em tempo de desuso prolongado	59

---

<b>Solução de problemas</b>	<b>60</b>
Checkpoints	60
Códigos informativos	65
<b>Especificações</b>	<b>68</b>
Tabela de cuidados com tecidos	68
Proteger o meio ambiente	70
Folha de especificações	70

# Informações de segurança

Parabéns pela sua nova lavadora de roupas Samsung. Este manual contém informações importantes sobre a instalação, uso e cuidados com o seu eletrodoméstico. Leia-o cuidadosamente para obter o máximo em vantagens com os diversos benefícios e recursos da sua lavadora de roupas.

## O que você precisa saber sobre as instruções de segurança

Leia este manual cuidadosamente para que você saiba como operar de forma segura e eficiente os recursos e as funções abrangentes do seu novo eletrodoméstico. Mantenha-o em um lugar seguro próximo ao eletrodoméstico para consultas futuras. Utilize esse eletrodoméstico somente para os fins pretendidos, conforme descrito neste manual de instruções.

As Advertências e Instruções importantes de segurança deste manual não abrangem todas as condições e situações que podem vir a ocorrer. É sua responsabilidade ter bom senso, cuidado e precaução ao instalar, cuidar e operar sua lavadora de roupas.

Como as instruções de operação a seguir servem para vários modelos, as características da sua lavadora de roupas podem ser ligeiramente diferentes daquelas descritas neste manual e nem todos os sinais de advertência serão aplicáveis. Caso tenha alguma dúvida ou comentário, entre em contato com a central de atendimento mais próxima ou encontre ajuda e informações online em [www.samsung.com](http://www.samsung.com).

## Símbolos de segurança importantes

O que significam os ícones e sinais neste manual do usuário:

### ADVERTÊNCIA

Perigos ou práticas não seguras que podem resultar em **ferimentos graves, morte e/ou danos materiais**.

### CUIDADO

Perigos ou práticas não seguras que podem resultar em **ferimentos e/ou danos materiais**.

### OBSERVAÇÃO

Indica que há risco de ferimentos ou danos materiais.

### **Leia as instruções**

**Estes sinais de advertência estão aqui para evitar ferimentos a você e a outras pessoas.**

**Siga-os rigorosamente.**

**Depois de ler este manual, mantenha-o em um local seguro para consultas futuras.**

Leia todas as instruções antes de usar o eletrodoméstico.

Como acontece com qualquer equipamento que usa eletricidade e possui peças móveis, há riscos potenciais. Para operar este eletrodoméstico com segurança, familiarize-se com seu funcionamento e tenha cuidado ao utilizá-lo.

---

## Precauções de segurança importantes

---

### ADVERTÊNCIA

**Para reduzir o risco de incêndio, choque elétrico ou ferimentos ao usar o eletrodoméstico, siga as precauções básicas, incluindo o seguinte:**

1. Este eletrodoméstico não é destinado à utilização por pessoas (incluindo crianças) com capacidades físicas, sensoriais ou mentais reduzidas, ou com falta de experiência ou conhecimento, a menos que tenham supervisão ou recebam instruções em relação ao uso do eletrodoméstico de uma pessoa responsável por sua segurança.
2. **Para uso na Europa:** Este eletrodoméstico pode ser usado por crianças a partir dos 8 anos e por pessoas com capacidades físicas, sensoriais ou mentais reduzidas, ou com falta de experiência e conhecimentos, desde que tenham supervisão ou recebam instruções em relação ao uso do eletrodoméstico de um modo seguro e compreendam os perigos envolvidos. As crianças não devem brincar com o eletrodoméstico. A limpeza e a manutenção não devem ser feitas por crianças sem supervisão.
3. As crianças devem ser supervisionadas para garantir que não brincam com o eletrodoméstico.
4. Se o cabo de alimentação estiver danificado, tem que ser substituído pelo fabricante, por um agente de serviço ou por alguém com qualificações semelhantes para evitar riscos.
5. Os novos conjuntos de mangueiras fornecidos com o eletrodoméstico devem ser usados e os conjuntos antigos não devem ser reutilizados.

## Informações de segurança

---

6. Para eletrodomésticos com aberturas de ventilação na base, evite obstruir tais aberturas com tapetes.
7. **Para uso na Europa:** Crianças com menos de 3 anos de idade não devem se aproximar do eletrodoméstico, a menos que estejam sempre supervisionadas.
8. **CUIDADO:** Para evitar riscos em função da reconfiguração acidental do limitador térmico, este eletrodoméstico não pode ser alimentado por meio de um dispositivo de ativação externo, como um temporizador, nem conectado a um circuito que seja ligado e desligado regularmente pela empresa fornecedora de energia elétrica.
9. A secadora não deverá ser usada, se produtos químicos tiverem sido usados para limpeza.
10. O recipiente de fibra de algodão, se houver, deve ser limpo frequentemente.
11. Não se deve deixar acumular fibra de algodão ao redor da secadora. (Não aplicável para eletrodomésticos que devem ser ventilados para fora do prédio.)
12. Ventilação adequada deve ser fornecida para evitar o refluxo de gases para dentro de ambientes com aparelhos movidos por outros combustíveis, incluindo lareiras.
13. Não seque itens que não foram lavados.

14. Os itens que tiverem sido manchados com substâncias como óleo de cozinha, acetona, álcool, petróleo, querosene, removedores de mancha, terebintina, ceras e removedores de cera devem ser lavados em água quente com uma quantidade extra de sabão antes de serem secos na secadora.
15. Itens como borracha esponjosa (esponja de látex), toucas de banho, têxteis à prova de água, artigos emborrachados e roupas ou travesseiros com borracha esponjosa não devem ser secos na secadora.
16. Amaciantes de roupa ou produtos similares devem ser usados conforme especificado pelas instruções do amaciante de roupa.
17. A parte final de um ciclo da secadora ocorre sem calor (ciclo de resfriamento) para assegurar que os itens são deixados a uma temperatura que assegure que eles não serão danificados.
18. Remova todos os objetos dos bolsos, tais como isqueiros e fósforos.
19. **ADVERTÊNCIA:** Nunca interrompa uma secadora antes do final do ciclo de secagem, a menos que todos os itens sejam removidos e estendidos rapidamente para que o calor possa ser dissipado.
20. O ar de escape não pode ser descarregado em um conduto que seja usado para escape de gases de eletrodomésticos a gás ou que funcionam com outros combustíveis.
21. O eletrodoméstico não pode ser instalado atrás de portas com fechaduras, portas corrediças ou portas com dobradiças no lado oposto ao da secadora, de tal forma que a abertura completa da porta da secadora seja restringida.

## Informações de segurança

- 22. ADVERTÊNCIA:** O eletrodoméstico não pode ser alimentado por meio de um dispositivo de ativação externo, como um temporizador, nem conectado a um circuito que seja ligado e desligado regularmente pela empresa fornecedora de energia elétrica.
- 23.** Este eletrodoméstico deve ser usado unicamente em ambiente doméstico e não deve ser usado em:
- áreas de cozinha de funcionários em lojas, escritórios e outros ambientes de trabalho;
  - casas de fazenda;
  - clientes em hotéis, motéis e outros ambientes de tipo residencial;
  - ambientes do tipo alojamento com café da manhã;
  - áreas para uso comum em blocos de apartamento ou lavanderias.

### Advertências de instalação importantes

#### ADVERTÊNCIA

A instalação desse eletrodoméstico tem que ser realizada por um técnico ou empresa qualificada.

- A não observação da recomendação acima pode causar choques elétricos, incêndios, explosão, problemas com o eletrodoméstico ou ferimentos.

O eletrodoméstico é pesado, portanto, tenha cuidado ao erguê-lo.

Ligue o cabo de força numa tomada que atenda às especificações elétricas locais. Use a tomada exclusivamente para este eletrodoméstico e não use extensão.

- Compartilhar uma tomada com outros eletrodomésticos por meio de um painel de ligações ou utilizar um cabo de força pode causar choques elétricos ou incêndios.
- Certifique-se de que a tensão, frequência e corrente são iguais àquelas indicadas nas especificações do produto. A não observação da recomendação acima pode causar choques elétricos ou incêndios.

Remova as substâncias estranhas, como pó ou água, dos terminais e pontos de contato do plugue regularmente usando um pano seco.

- Desconecte o plugue e limpe-o com um pano seco.
- A não observação da recomendação acima pode causar choques elétricos ou incêndios.

Conecte o plugue na tomada, de forma que o cabo se estenda na direção do chão.

- Caso conecte o plugue na tomada na direção oposta, os fios elétricos dentro do cabo podem ser danificados, o que pode causar choques elétricos ou incêndios.

Mantenha todos os materiais de embalagem fora do alcance de crianças, já que esses materiais podem ser perigosos.

- Se uma criança colocar um saco na cabeça, pode sufocar.

Caso o eletrodoméstico, plugue ou cabo de força seja danificado, entre em contato com a central de atendimento mais próxima.

Esse eletrodoméstico tem que ser aterrado de forma adequada.

Não aterre o eletrodoméstico em uma tubulação de gás, tubulação de água feita de plástico ou linha telefônica.

- Isso pode causar choques elétricos, incêndios, explosão ou problemas com o eletrodoméstico.
- Nunca conecte o cabo de força em uma tomada que não esteja aterrada adequadamente e certifique-se de que o aterramento respeita os regulamentos locais e nacionais.

Não instale esse eletrodoméstico próximo a um aquecedor ou material inflamável.

Não instale esse eletrodoméstico em um local úmido, com óleo ou pó, ou em um local exposto à luz do sol ou água (gotas de chuva).

Não instale esse eletrodoméstico em um local exposto a baixas temperaturas.

- Gelo pode causar a explosão dos tubos.

Não instale esse eletrodoméstico em um local onde pode haver vazamento de gás.

- Isso pode causar choques elétricos ou incêndios.

Não utilize um transformador elétrico.

- Isso pode causar choques elétricos ou incêndios.

Não utilize um plugue nem um cabo de força danificado ou uma tomada solta.

- Isso pode causar choques elétricos ou incêndios.

Não puxe nem dobre o cabo de força excessivamente.

Não torça nem amarre o cabo de força.

Não prenda o cabo de força sobre um objeto metálico, não coloque objetos pesados sobre ele, não o coloque entre objetos nem o empurre para o interior do espaço atrás do eletrodoméstico.

- Isso pode causar choques elétricos ou incêndios.

Não puxe o cabo de força ao desconectar o plugue.

- Segure o plugue ao desconectá-lo.
- A não observação da recomendação acima pode causar choques elétricos ou incêndios.

Este eletrodoméstico deve ser posicionado de forma que seja possível acessar o plugue, as torneiras de fornecimento de água e os tubos de drenagem.

Se o produto passar por conserto em um provedor de serviços não autorizado, um conserto feito por você mesmo ou feito por um não profissional, a Samsung não se responsabiliza por qualquer dano ao produto, qualquer lesão ou qualquer outro problema de segurança do produto causado por qualquer tentativa de consertar o produto que não siga cuidadosamente estas instruções de reparo e manutenção. Qualquer dano ao produto causado por uma tentativa de consertá-lo por qualquer pessoa que não seja um provedor de serviços certificado pela Samsung não será coberto pela garantia.



# Informações de segurança

## Cuidados durante a instalação

### CUIDADO

Este eletrodoméstico deve ser posicionado de modo que o plugue esteja facilmente acessível.

- A não observação da recomendação acima pode causar choques elétricos ou incêndios devido a vazamento elétrico.

Instale seu eletrodoméstico em uma superfície plana e rígida que seja capaz de aguentar seu peso.

- A não observação da recomendação acima pode causar vibrações, movimentos, sons ou problemas anormais com o eletrodoméstico.

## Advertências de uso importantes

### ADVERTÊNCIA

Caso o eletrodoméstico transborde, desligue sua conexão com redes elétricas e fornecimento de água imediatamente e entre em contato com a central de atendimento mais próxima.

- Não toque no plugue com as mãos molhadas.
- A não observação da recomendação acima pode causar choques elétricos.

Se o eletrodoméstico gerar um som estranho, cheiro de queimado ou fumaça, desconecte o cabo de força imediatamente e entre em contato com a central de atendimento mais próxima.

- A não observação da recomendação acima pode causar choques elétricos ou incêndios.

Se ocorrer vazamento de gás (como propano, gás liquefeito de petróleo, etc.), ventile a área imediatamente sem tocar no plugue. Não toque o eletrodoméstico ou o cabo de força.

- Não utilize um ventilador.
- Uma faísca pode causar explosão ou incêndio.

Retire a alavanca da porta da lavadora de roupas antes de descartar o eletrodoméstico.

- Caso uma criança fique presa dentro do eletrodoméstico, há risco de morte por sufocamento.

Lembre-se de remover a embalagem (espuma, isopor) presa à parte inferior da lavadora de roupas antes de utilizá-la.

Não lave itens contaminados com gasolina, querosene, benzeno, tiner, álcool ou outras substâncias inflamáveis ou explosivas.

- Isso pode causar choques elétricos, incêndios ou uma explosão.

Não force a porta da lavadora de roupas enquanto ela estiver em funcionamento (lavagem em alta temperatura / secagem / centrifugação).

- A água que sairá da lavadora de roupas pode causar queimaduras ou tornar o chão escorregadio. Isso pode causar ferimentos.
- Forçar a abertura da porta pode danificar o eletrodoméstico ou causar ferimentos.

Não toque no plugue com as mãos molhadas.

- Isso pode causar choque elétrico.



Não desligue o eletrodoméstico desconectando o cabo de força enquanto a lavadora de roupas estiver em operação.

- Conectar o cabo de força na tomada novamente pode causar uma faísca e choques elétricos ou incêndios.

Não deixe que crianças subam no eletrodoméstico.

- Isso pode causar choques elétricos, queimaduras ou ferimentos.

Não coloque a mão nem qualquer objeto metálico sob a lavadora de roupas enquanto ela estiver em funcionamento.

- Isso pode causar ferimentos.

Não desconecte o eletrodoméstico puxando o cabo de força. Segure sempre o plugue com firmeza e puxe-o para fora da tomada.

- Danos ao cabo de força podem causar curto-circuito, incêndio e/ou choque elétrico.

Não tente consertar, desmontar ou modificar o eletrodoméstico sozinho.

- Não utilize nenhum fusível (como cobre, fio de aço, etc.) que não seja o fusível padrão.
- Quando for necessário reparar ou reinstalar o eletrodoméstico, entre em contato com a central de atendimento mais próxima.
- A não observação da recomendação acima pode causar choques elétricos, incêndios, problemas com o eletrodoméstico ou ferimentos.

Se a mangueira de entrada de água se soltar da torneira e inundar o eletrodoméstico, desconecte o cabo de força.

- A não observação da recomendação acima pode causar choques elétricos ou incêndios.

Desconecte o cabo de força quando o eletrodoméstico não estiver sendo usado por longos períodos ou durante uma tempestade de trovões ou relâmpagos.

- A não observação da recomendação acima pode causar choques elétricos ou incêndios.

Se algum material estranho entrar no eletrodoméstico, desconecte o cabo de força e entre em contato com a central de atendimento Samsung mais próxima.

- Isso pode causar choques elétricos ou incêndios.

Não deixe que crianças (ou animais de estimação) brinquem dentro ou sobre a lavadora de roupas. A porta da lavadora de roupas não abre facilmente de dentro e as crianças podem ferir-se gravemente se ficarem presas no interior.

## Cuidados de uso

### CUIDADO

Se a lavadora de roupas estiver contaminada por um material estranho, como sabão, sujeira, restos de alimentos, entre outros, desconecte o cabo de força e limpe-a com um pano macio e umedecido.

- A não observação da recomendação acima pode descolorir, deformar, danificar ou enferrujar a lavadora de roupas.

O vidro frontal pode se quebrar se sofrer grande impacto. Cuidado ao utilizar a lavadora de roupas.

- O vidro pode causar ferimentos ao se quebrar.

# Informações de segurança

Abra a torneira lentamente após um longo período sem uso, uma falha no fornecimento de água ou ao reconectar a mangueira de fornecimento de água.

- A pressão de ar na mangueira de entrada de água ou no cano de água pode danificar alguma peça do eletrodoméstico ou causar um vazamento de água.

Caso ocorra um erro de drenagem durante uma operação, verifique se há algum problema de drenagem.

- Caso a lavadora de roupas seja usada quando inundada por algum problema de drenagem, pode ocorrer choque elétrico ou incêndio.

Insira as roupas na lavadora de roupas completamente para que não fiquem presas na porta.

- Caso as roupas fiquem presas na porta, a lavadora de roupas ou as roupas podem ser danificadas ou pode ocorrer um vazamento de água.

Interrompa o fornecimento de água quando a lavadora de roupas não estiver sendo usada.

- Certifique-se de que os parafusos do conector da mangueira de entrada de água estão apertados.

Certifique-se de que a vedação de borracha e a porta de vidro frontal não estão contaminadas por uma substância estranha (por exemplo, lixo, fios, cabelos, etc.).

- Se alguma substância estranha ficar presa na porta ou se a porta não estiver completamente fechada, pode ocorrer vazamento de água.

Abra a torneira e verifique se o conector da mangueira de entrada de água está preso firmemente e se não há vazamento de água antes de utilizar o eletrodoméstico.

- Se os parafusos no conector da mangueira de entrada de água estiverem soltos, pode ocorrer vazamento de água.

O eletrodoméstico que você adquiriu foi desenvolvido apenas para uso doméstico.

O uso para fins comerciais é qualificado como uso inadequado do eletrodoméstico. Nesse caso, o eletrodoméstico não será coberto pela garantia padrão, fornecida pela Samsung, e nenhuma responsabilidade poderá ser atribuída à Samsung por mau funcionamento ou pelos danos resultantes desse uso inadequado.

Não fique de pé sobre o eletrodoméstico nem coloque objetos (como roupas, velas acesas, cigarros acesos, louça, produtos químicos, objetos metálicos, etc.) sobre o eletrodoméstico.

- Isso pode causar choques elétricos, incêndios, problemas com o eletrodoméstico ou ferimentos.

Não borrife material volátil, como inseticidas, sobre a superfície do eletrodoméstico.

- Além de ser nocivo para humanos, ele pode causar choques elétricos, incêndios ou problemas no eletrodoméstico.

Não deixe próximos à lavadora de roupas objetos que gerem campos eletromagnéticos,

- já que isso pode causar ferimentos devido a mau funcionamento.

Como a água drenada durante uma lavagem de alta temperatura ou ciclo de secagem está quente, não toque na água,

- já que isso pode causar queimaduras ou ferimentos.

O tempo de drenagem pode variar dependendo da temperatura da água. Se a temperatura da água estiver muito alta, o processo de drenagem começa após o resfriamento da água.

Não lave, não centrifugue, nem seque assentos, esteiras ou roupas impermeáveis (\*), a menos que seu eletrodoméstico tenha um ciclo especial para lavar esses itens.

(\*): Roupas de cama de lã, capas de chuva, coletes de pesca, calças de esqui, sacos de dormir, protetores de fraldas, conjuntos de moletom e capas de bicicleta, moto, carro, etc.

- Não lave tapetes rígidos ou espessos, mesmo se o sinal de lavagem com lavadora de roupas estiver na etiqueta de cuidado do produto. Isso pode causar ferimentos ou danos à lavadora de roupas, às paredes, ao assoalho ou às roupas devido a vibrações anormais.
- Não lave tapetes ou capachos revestidos com borracha. O revestimento de borracha pode se soltar e se prender no tambor, podendo resultar em mau funcionamento, como erro de drenagem.

Não utilize a lavadora de roupas sem a gaveta de sabão.

- Isso pode causar choques elétricos ou ferimentos devido ao vazamento de água.

Não toque na parte interna do tambor durante ou após a secagem, já que ela fica quente.

- Isso pode causar queimaduras.

A porta de vidro aquece durante a lavagem e a secagem. Portanto, não toque na porta de vidro.

Não permita também que crianças brinquem em torno da lavadora de roupas, nem deixe que toquem na porta de vidro.

- Isso pode causar queimaduras.

Não coloque a mão na gaveta de sabão.

- Isso pode causar ferimentos, pois a sua mão pode ficar presa no dispositivo de entrada de sabão.

O compartimento de sabão líquido (somente para modelos aplicáveis) não pode ser usado para sabão em pó.

- Caso contrário, a água pode vaziar pela frente do compartimento de sabão.

Não coloque objetos (como sapatos, restos de alimentos, animais) a não ser roupas na lavadora de roupas,

- já que isso pode causar danos à lavadora de roupas ou ferimentos e morte, no caso de animais de estimação, devido a vibrações anormais.

Não pressione os botões utilizando objetos pontiagudos, como alfinetes, facas, unhas, etc.

- Isso pode causar choques elétricos ou ferimentos.

Não lave roupas contaminadas por óleos, cremes ou loções normalmente encontrados em lojas de beleza ou clínicas de massagem,

- já que isso pode deformar a vedação de borracha e causar vazamento de água.

Não deixe objetos metálicos, como pinos de segurança ou grampos de cabelo, ou alvejante no tubo por longos períodos.

- Isso pode enferrujar o tambor.
- Se começar a aparecer ferrugem na superfície do tambor, aplique um agente de limpeza (neutro) nessa superfície e utilize uma esponja para limpá-la. Nunca use uma escova metálica.

Não use sabão de lavagem a seco diretamente e não lave, enxágue ou centrifugue roupas contaminadas com sabão de lavagem a seco.

- Isso pode causar combustão espontânea ou ignição devido ao calor da oxidação do óleo.

# Informações de segurança

Não utilize água de equipamentos de resfriamento/aquecimento de água.

- Isso pode causar problemas na lavadora de roupas.

Não use sabão de lavagem manual na lavadora de roupas.

- Caso ele endureça e acumule dentro da lavadora de roupas, isso pode causar problemas no eletrodoméstico, descoloração, ferrugem ou mau cheiro.

Coloque meias e sutiãs na rede de lavagem e lave-os com o restante das roupas.

Não lave peças de roupa grandes, como roupas de cama, na rede de lavagem.

- A não observação da recomendação acima pode causar ferimentos devido a vibrações anormais.

Não use sabão endurecido.

- Caso ele acumule dentro da lavadora de roupas, pode causar vazamento de água.

Certifique-se de que os bolsos de todas as peças a serem lavadas estão vazios.

- Objetos rígidos e pontiagudos, como moedas, pinos de segurança, pregos, parafusos ou pedras, podem causar danos graves ao eletrodoméstico.

Não lave roupas com fivelas, botões grandes ou outros objetos metálicos pesados.

Separe as roupas por cor, com base na firmeza da cor, e selecione o ciclo, a temperatura da água e as funções adicionais recomendados.

- Não fazê-lo pode causar descoloração ou danificar os tecidos.

Ao fechar a porta, cuidado para que os dedos das crianças não fiquem presos.

- A não observação dessa recomendação pode causar ferimentos.

Para evitar odores e mofo, deixe a porta aberta após o ciclo de lavagem para permitir que o tambor seque.

Para evitar o acúmulo de resíduos, deixe o compartimento de sabão aberto após o ciclo de lavagem e seque-o por dentro.

## Advertências de limpeza importantes

### ADVERTÊNCIA

Não limpe o eletrodoméstico borrifando água diretamente sobre ele.

Não utilize agentes de limpeza fortes à base de ácidos.

Não utilize benzeno, tiner ou álcool para limpar o eletrodoméstico,

- já que isso pode descolorir, deformar ou danificar o eletrodoméstico, além de causar choques elétricos ou incêndios.

Antes de limpar ou realizar manutenção, desconecte o eletrodoméstico da tomada.

- A não observação da recomendação acima pode causar choques elétricos ou incêndios.

## Instruções sobre o REEE



### Descarte correto deste produto (Resíduos de Equipamentos Elétricos e Eletrônicos)

(Aplicável em países com sistemas de coleta seletiva)

Este símbolo no produto, acessórios ou materiais impressos indica que o produto e seus acessórios eletrônicos (por exemplo, carregador, fone de ouvido, cabo USB) não devem ser descartados juntamente com outros tipos de lixo doméstico no final da vida útil. Para evitar possíveis danos ao meio ambiente ou à saúde humana causados pelo descarte descontrolado de lixo, separe esses itens de outros tipos de lixo e recicle-os de maneira responsável para promover a reutilização sustentável dos recursos materiais.

Os usuários domésticos devem entrar em contato com o revendedor deste produto ou com a repartição pública local para obterem detalhes sobre onde e como podem levar esses itens para uma reciclagem ambientalmente segura.

Os usuários empresariais devem entrar em contato com o fornecedor e verificar os termos e condições do contrato de compra e venda. Este produto e seus acessórios eletrônicos não devem ser misturados com outros tipos de lixo comercial para descarte.

Para obter informações sobre os compromissos ambientais da Samsung e obrigações regulamentares relativas ao produto, por exemplo, REACH, REEE ou baterias, visite a nossa página sobre sustentabilidade, disponível em [www.samsung.com](http://www.samsung.com)

# Instalação

Siga atentamente estas instruções para garantir a correta instalação da lavadora de roupas e para evitar acidentes durante a operação.

## O que está incluído

Certifique-se de que todas as peças estão presentes na embalagem do produto. Se houver algum problema com a lavadora de roupas ou com as peças, entre em contato com a central do cliente Samsung ou com o revendedor.

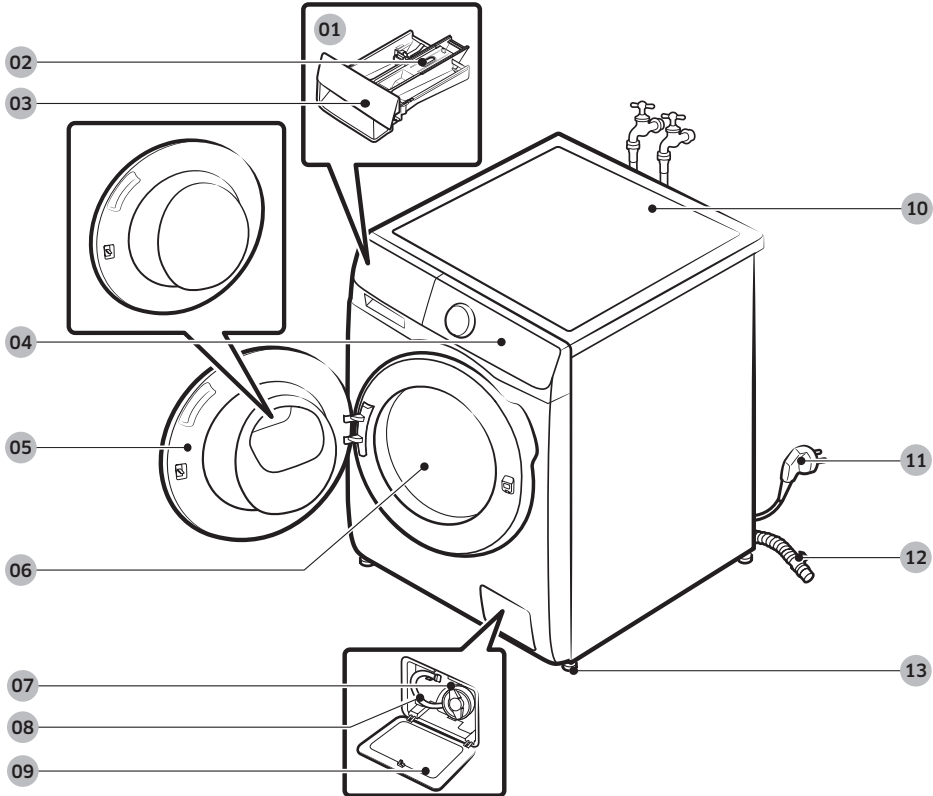

01 Compartimento manual

02 Alavanca de liberação

03 Gaveta de sabão

04 Painel de controle

05 Porta

06 Tambor

07 Filtro de detritos

08 Tubo de drenagem de emergência

09 Tampa do filtro

10 Bancada

11 Plugue

12 Mangueira de drenagem

13 Pés de nivelamento

\* O design da gaveta e/ou da alavanca varia consoante o modelo.



Chave de boca



Capas para orifício de parafuso

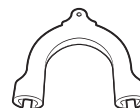

Guia da mangueira



Mangueira de água fria



Mangueira de água quente



Fixador de tampa

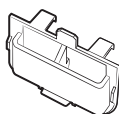

Compartimento de sabão líquido  
(somente para modelos aplicáveis)

### Acessórios (não fornecidos)

- Kit de empilhamento:
  - SK-DH (apenas modelos WD1\*T\*\*\*\*\*(\*), WD8\*T\*\*\*\*\*(\*), WD8\*T9\*\*\*\*\*(\*), WD9\*T9\*\*\*\*\*(\*))
  - SKK-UR (apenas modelos WD12T\*\*\*\*\*(\*), WD13T\*\*\*\*\*(\*), WD14T\*\*\*\*\*(\*))
  - O kit de empilhamento é necessário para empilhar uma secadora sobre uma lavadora de roupas.

### OBSERVAÇÃO

- Chave de boca: Para retirar os parafusos de transporte e nivelar a lavadora de roupas.
- Capas para orifício de parafuso: Para cobrir os furos após retirar os parafusos de transporte. O número de capas para orifício de parafuso fornecidas depende do modelo.
- Guia da mangueira: Para pendurar a mangueira de drenagem no cano de drenagem ou na pia.
- Mangueira de água fria/quente: Para fornecer água à lavadora de roupas. (Só há mangueiras de água quente nos modelos aplicáveis.)
- Compartimento de sabão líquido: Insira-o no compartimento de sabão para usar sabão líquido.

# Instalação

## Requisitos de instalação

### Eletricidade e aterramento

- Uso de circuito de ramificação individual específico para sua lavadora de roupas.

Para um aterramento adequado, a lavadora de roupas vem equipada com um cabo de força com um plugue de aterramento de três pinos, para uso em uma tomada corretamente instalada e aterrada.

Converse com um electricista ou técnico qualificado, caso não tenha certeza sobre o aterramento.

Não modifique o plugue fornecido. Caso ele não encaixe na tomada, peça a um electricista qualificado que instale a tomada indicada.

#### ADVERTÊNCIA

- NÃO use cabo de extensão.
- Use apenas o cabo de força fornecido com a lavadora de roupas.
- NÃO conecte o fio terra a linhas de canos de plástico, tubulações de gás ou canos de água quente.
- A conexão inadequada de condutores de aterramento pode causar choques elétricos.

### Fornecimento de água

A pressão da água ideal para esta lavadora de roupas está entre 50 kPa e 800 kPa. A pressão de água abaixo de 50 kPa pode fazer com que a válvula de água não feche completamente ou pode demorar mais para encher o tambor, fazendo com que a lavadora de roupas desligue. As torneiras devem estar a 120 cm da parte traseira da lavadora de roupas para que as mangueiras fornecidas consigam chegar até ela.

Para reduzir o risco de vazamentos:

- Verifique se as torneiras podem ser acessadas facilmente.
- Feche as torneiras quando a lavadora de roupas estiver desligada.
- Verifique regularmente se há vazamentos nos encaixes das mangueiras de entrada de água.

#### CUIDADO

Antes de utilizar a lavadora de roupas pela primeira vez, procure por vazamentos em todas as conexões na válvula de água e nas torneiras.

### Drenagem

A Samsung recomenda uma altura de cano vertical entre 60 cm a 90 cm. É necessário que a mangueira de drenagem seja direcionada através do prendedor da mangueira de drenagem até o cano vertical e que o cano vertical seja grande o suficiente para aceitar o diâmetro externo da mangueira de drenagem.

## Piso

Para um melhor desempenho, a lavadora de roupas deve ser instalada em um piso sólido. Os pisos de madeira podem precisar de reforço para minimizar a vibração e/ou cargas desequilibradas. Carpetes e superfícies de piso macio não oferecem boa resistência a vibrações e podem fazer com que a lavadora de roupas se movimente ligeiramente durante o ciclo de centrifugação.

### CUIDADO

NÃO instale a lavadora de roupas em uma plataforma ou estrutura de suporte frágil.

## Temperatura da água

Não instale a lavadora de roupas em áreas em que a água possa congelar, pois o eletrodoméstico sempre manterá um pouco de água em sua válvula de água, bomba e mangueira. A água congelada nas peças de conexão pode causar danos às correias, bomba e outros componentes.

## Instalação da reentrância

Distância mínima para funcionamento estável:

Laterais	25 mm
Parte superior	25 mm
Parte traseira	50 mm
Parte dianteira	550 mm

Caso a lavadora de roupas e uma secadora sejam instaladas no mesmo local, a parte da frente da reentrância deve ter, pelo menos, 550 mm de abertura desobstruída para passagem de ar. Sua lavadora de roupas, quando sozinha, não requer qualquer abertura específica para passagem de ar.

# Instalação

## Instalação passo a passo

### ETAPA 1 Escolha um local

Requisitos do local:

- Possuir uma superfície rígida e plana, sem tapetes ou piso que possam obstruir a ventilação.
- Não receber luz solar direta.
- Ter espaço adequado para ventilação e cabos.
- A temperatura ambiente deve ser sempre superior ao ponto de congelamento (0 °C)
- Estar longe de fontes de calor.

#### OBSERVAÇÃO

- Para evitar vibração excessiva ao operar a lavadora de roupas, considere a estabilidade antes de qualquer outra coisa.
- Instale sua lavadora de roupas em um piso sólido e nivelado.
- Não instale sua lavadora de roupas em pisos macios ou revestimentos de piso.
- Se você instalar sua lavadora de roupas em um piso de madeira, instale um painel de madeira resistente à água (1,18 pol./30 mm de espessura mínima) no piso. Além disso, recomendamos que instale sua lavadora de roupas no canto do piso de madeira.

### ETAPA 2 Retire os parafusos de transporte

Retire o produto da embalagem e remova todos os parafusos de transporte.

#### OBSERVAÇÃO

O número de parafusos de transporte pode variar dependendo do modelo.

#### ADVERTÊNCIA

- Os materiais da embalagem podem ser perigosos para crianças. Mantenha todos os materiais da embalagem (sacos plásticos, isopor, etc.) fora do alcance das crianças.
- Para evitar ferimentos, cubra os orifícios com as capas dos parafusos depois de remover os parafusos de transporte. Não mova a lavadora de roupas sem colocar os parafusos de transporte. Instale os parafusos de transporte antes de mover a lavadora de roupas para outro local. Guarde os parafusos de transporte em um local seguro para usá-los no futuro.

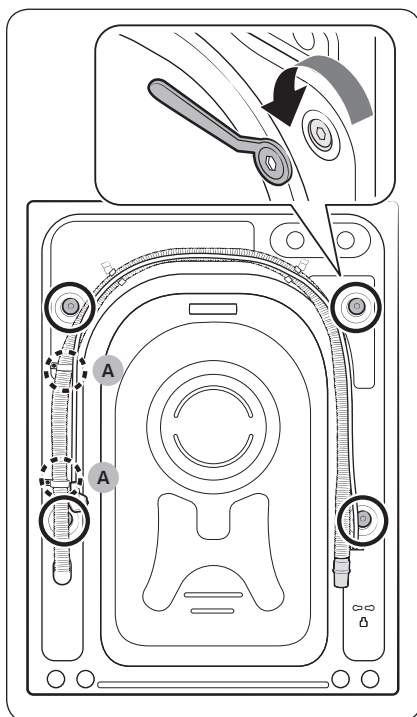

1. Localize os parafusos de transporte (marcados com um círculo na figura) na parte traseira da lavadora de roupas.

**⚠ CUIDADO**

Não remova o **parafuso (A)** que fixa o prendedor da mangueira.

2. Usando a chave de boca fornecida, afrouxe todos os parafusos de transporte girando-os no sentido anti-horário.

**📖 OBSERVAÇÃO**

Guarde os parafusos de transporte para usá-los no futuro.

# Instalação

Português

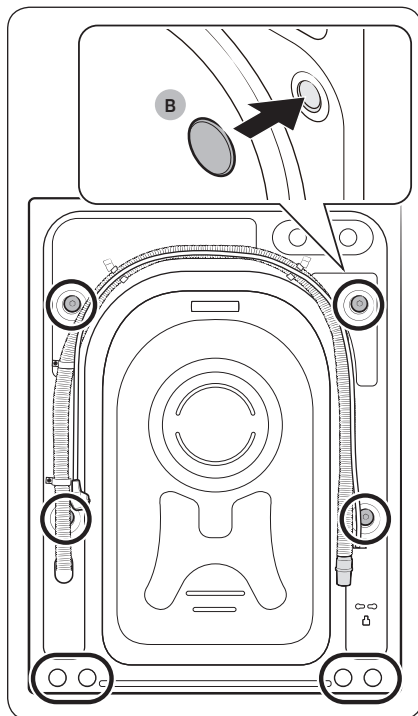

3. Insira as **capas para orifício de parafuso (B)** nos orifícios (marcados com um círculo na figura).

### ETAPA 3 Ajuste os pés niveladores

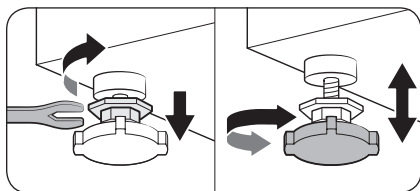

1. Deslize a lavadora de roupas para a posição desejada. Forçar excessivamente pode danificar os pés niveladores.
2. Nivele a lavadora de roupas ajustando manualmente os pés niveladores.

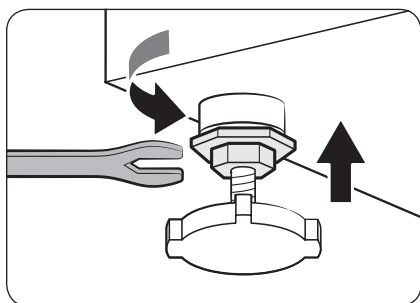

3. Quando o nivelamento for concluído, aperte as porcas usando a chave de boca.

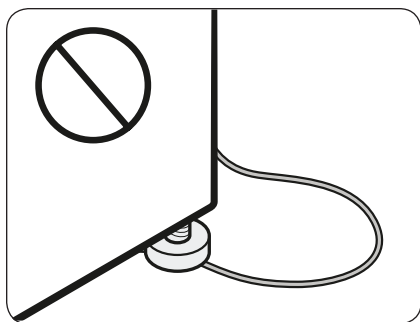

#### ⚠ CUIDADO

Ao instalar o produto, certifique-se de que os pés de nivelamento não estejam pressionando o cabo de força.

#### ⚠ CUIDADO

Certifique-se de que todos os pés de nivelamento estão apoiados na superfície do piso para evitar que a lavadora de roupas se mova ou gere ruído devido à vibração. Em seguida, verifique se a lavadora de roupas não está balançando. Se a lavadora de roupas não estiver balançando, aperte as porcas.

# Instalação

## ETAPA 4 Conecte a mangueira de água

A mangueira de água fornecida pode variar dependendo do modelo. Siga as instruções específicas da mangueira de água fornecida.

### Conexão de uma torneira com rosca

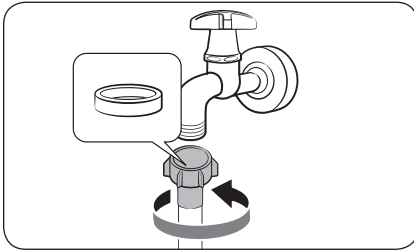

1. Conecte a mangueira de água à torneira e, em seguida, gire-a para a direita para apertar.

#### ⚠ CUIDADO

Antes de conectar a mangueira de água, certifique-se de que o conector da mangueira tem uma arruela de borracha. Não utilize a mangueira, se a arruela estiver danificada ou faltando.

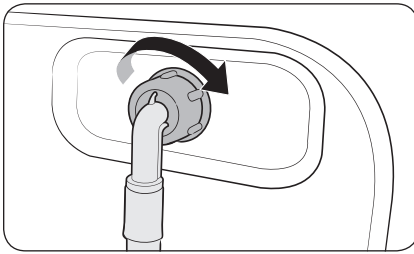

2. Conecte a outra ponta da mangueira de água à válvula de entrada na parte traseira da lavadora de roupas e, em seguida, gire-a para a direita para apertar.

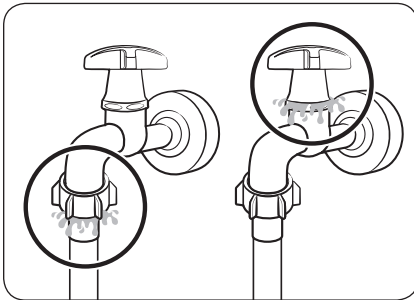

3. Abra lentamente a torneira e verifique se não há vazamentos em torno das áreas de conexão. Caso haja vazamentos de água, repita as etapas 1 e 2.

#### ⚠ ADVERTÊNCIA

No caso de um vazamento de água, pare o funcionamento da lavadora de roupas e desconecte-a da alimentação elétrica. Em seguida, no caso de um vazamento na mangueira de água, entre em contato com a central de atendimento Samsung local; no caso de um vazamento na torneira, entre em contato com um encanador. Do contrário, pode provocar choques elétricos.

**⚠ CUIDADO**

Não use força para esticar a mangueira de água. Se a mangueira for muito curta, substitua-a por uma mangueira mais longa e com maior pressão.

**Conexão de uma torneira de água sem rosca**

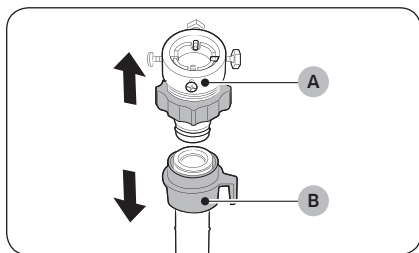

1. Remova o **adaptador (A)** da **mangueira de água (B)**.

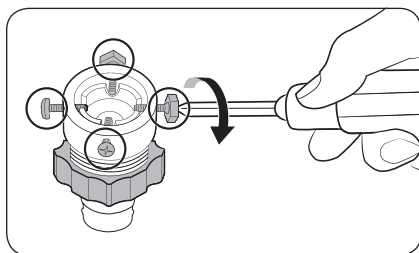

2. Utilize uma chave de fenda Phillips para afrouxar os quatro parafusos do adaptador.

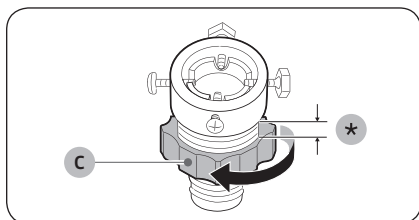

3. Segure o adaptador e gire a **peça (C)** na direção da seta, afrouxando-o 5 mm (\*).

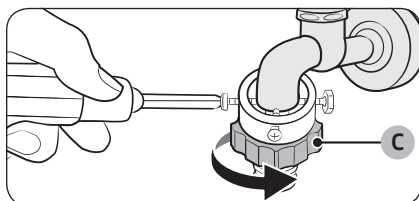

4. Insira o adaptador na torneira e, levantando o adaptador, aperte os parafusos.
5. Gire a **peça (C)** na direção da seta para apertá-la.

# Instalação

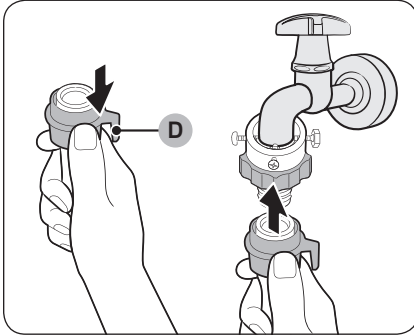

- Pressionando a **peça (D)** da mangueira de água para baixo, conecte-a ao adaptador. Em seguida, solte a **peça (D)**. Um som de "clique" indica que a mangueira se encaixou ao adaptador.

- Para concluir a conexão da mangueira de água, repita as etapas 2 e 3 na seção "**Conexão de uma torneira com rosca**".

## OBSERVAÇÃO

- Depois de conectar a mangueira de água ao adaptador, puxe a mangueira de água para baixo para verificar se está conectada corretamente.
- Utilize torneiras populares. Se a torneira for quadrada ou muito grande, remova o anel de espaçamento antes de inserir a torneira no adaptador.

Para modelos com uma entrada extra de água quente:

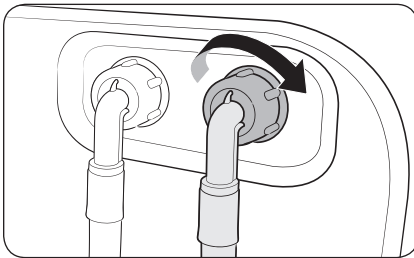

- Conecte a ponta vermelha da mangueira de água quente à válvula de água quente na parte traseira da máquina.
- Conecte a outra ponta da mangueira de água à torneira de água quente.

### Mangueira aqua stop (somente para modelos aplicáveis)

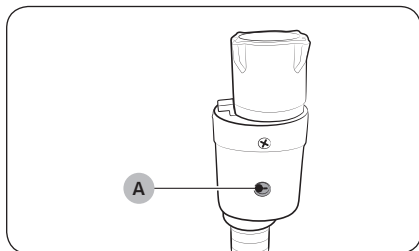

A mangueira aqua stop alerta os usuários sobre o risco de vazamentos de água. Ela detecta o fluxo de água e fica vermelha no **indicador (A)** em caso de vazamento.

#### OBSERVAÇÃO

A ponta da mangueira aqua stop deve estar encaixada na torneira e não na máquina.

# Instalação

## ETAPA 5 Posicione a mangueira de drenagem

A mangueira de drenagem pode ser posicionada de três formas:

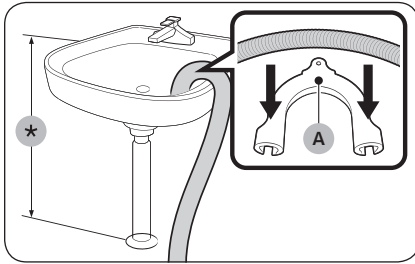

### Sobre a beirada de uma pia

A mangueira de drenagem tem que ser colocada a uma altura entre 60 cm e 90 cm (\*) do chão. Para manter o cano da mangueira de drenagem curvado, use o **guia de mangueira de plástico (A)** fornecido. Prenda o guia à parede usando um gancho para garantir uma drenagem estável.

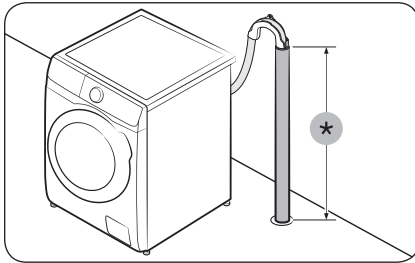

### Em um cano de drenagem

O cano de drenagem deve estar entre 60 cm e 90 cm acima do chão (\*). Recomendamos utilizar um cano vertical de 65 cm de altura.

- Para garantir que a mangueira de drenagem permaneça em posição, use a guia de mangueira de plástico fornecida (veja a figura).
- Para evitar a sifonagem do fluxo de água durante a drenagem, certifique-se de que insere a mangueira de drenagem por 15 cm dentro do tubo de drenagem.
- Para evitar que a mangueira de drenagem saia do lugar, fixe a guia da mangueira na parede.

Requisitos do cano vertical de drenagem:

- Diâmetro mínimo de 5 cm.
- Capacidade de transporte mínima de 60 litros por minuto.

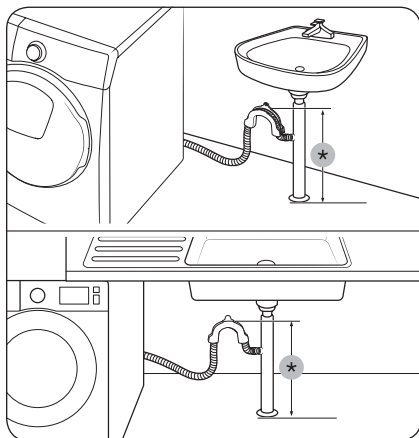

#### Em um cano de drenagem da pia

O cano de drenagem deve estar acima do sifão da pia para que a ponta da mangueira fique pelo menos 60 cm acima do chão.

(\*): 60 cm

#### ⚠ CUIDADO

Remova a tampa do cano de drenagem da pia antes de conectar o tubo de drenagem a ele.

## ETAPA 6 Ligar

Conecte o cabo de força a uma tomada que esteja adequadamente classificada, aterrada e protegida por um fusível ou disjuntor. Em seguida, pressione  para ligar a lavadora de roupas.

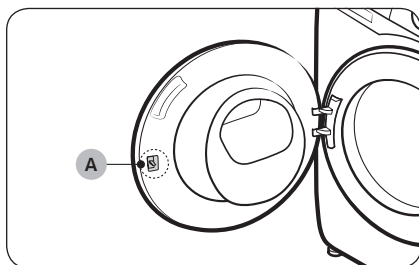

#### 📖 OBSERVAÇÃO

A **tranca de porta (alavanca) (A)** foi originalmente projetada para ficar um pouco solta para facilitar a inserção na trava da porta.

#### 📖 OBSERVAÇÃO

Se a porta ficar travada durante a instalação, conecte o cabo de força e ligue a alimentação. A porta vai destravar.



# Antes de começar



## OBSERVAÇÃO





Antes de lavar roupa pela primeira vez, execute um ciclo de lavagem completo sem nenhuma peça no tambor. Se o display não responder às entradas de controle, remova o adesivo.

## Configuração inicial

- Quando você liga a lavadora de roupas pela primeira vez, a tela mostra o processo de configuração inicial. Siga as instruções na tela para concluir a configuração.
- A configuração inicial não se repetirá depois de finalizada. Para finalizar a configuração inicial, execute um ciclo de lavagem pelo menos uma vez.
- A configuração inicial inclui a seleção de idioma, a calibração e um breve tutorial.
- Toque em  ou gire o **Seletor de navegação** para pular para a próxima tela.

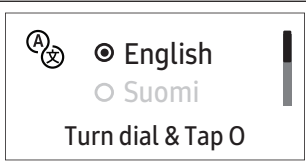
## Executar calibração

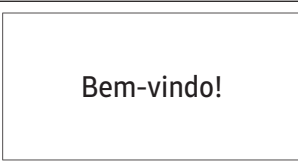
- A configuração inicial inclui o processo de calibração que vem após a seleção do idioma. Você tem que fazer a calibração antes de usar a lavadora de roupas.
- Esvazie o tambor e toque e segure  para iniciar a calibração.
- Quando a calibração estiver concluída, a lavadora desligará e ligará automaticamente.
- Para fazer a calibração novamente, toque e segure  por 3 segundos para entrar na função do sistema e selecione **Calibração**.

01 Seleção do idioma	02 Calibração	03 Boas-vindas
		
04 Tutorial		
		



## Diretrizes de lavagem

### ETAPA 1 Separar

Separe as roupas seguindo os critérios abaixo:

- Etiqueta de cuidado: Separe as peças em algodão, fibras mistas, sintéticas, seda, lã e rayon.
- Cor: Separe as peças brancas das coloridas.
- Tamanho: Colocar peças de diferentes tamanhos juntas no tambor melhora o desempenho da lavagem.
- Suavidade: Lave peças delicadas separadamente, com o uso da opção Passa Fácil para peças novas de pura lã, cortinas e artigos de seda. Verifique as etiquetas das peças.

#### OBSERVAÇÃO

Consulte a etiqueta de cuidado e separe as peças antes de iniciar a lavagem.

### ETAPA 2 Esvaziar bolsos

Esvazie todos os bolsos das peças de roupa.

- Objetos metálicos, como moedas, alfinetes e fivelas, podem danificar outras peças de roupa e o tambor da lavadora de roupas.

Vire do avesso roupas com botões e bordados.

- Caso zíperes de calças e jaquetas estejam abertos durante a lavagem, o tambor pode ser danificado. Recomendamos fechar os zíperes e prendê-los com barbante.
- Roupas com cordões longos podem se prender em outras roupas. Lembre-se de prender os cordões antes de iniciar a lavagem.

### ETAPA 3 Utilizar uma rede de lavagem

- Os sutiãs (que podem ser lavados à máquina) têm que ser colocados dentro de uma rede de lavagem. As partes metálicas dos sutiãs podem se romper através do material e danificar outras peças de roupa.
- Roupas pequenas e leves, como meias, luvas, meias-calças e lenços, podem se prender na porta. Coloque-os em uma rede de lavagem.
- Não lave a rede de lavagem sozinha sem outras roupas na máquina, já que isso pode causar vibrações anormais que podem mover a lavadora de roupas, ocasionando ferimentos.

### ETAPA 4 Pré-lavagem (se necessário)

Selecione a opção Pré-lavar para o ciclo selecionado caso as roupas estejam muito sujas. Não utilize a opção Pré-lavar quando o sabão for adicionado manualmente no tambor.

# Antes de começar

## ETAPA 5 Determine a capacidade de carga

Não sobrecarregue a lavadora de roupas. O excesso de carga pode fazer com que a lavadora de roupas deixe de lavar adequadamente. Para determinar a capacidade de carga referente ao tipo de roupa, consulte a página 40.

### OBSERVAÇÃO

Ao lavar roupas de cama ou cobertas, o tempo de lavagem pode ser prolongado ou a eficiência de centrifugação pode ser reduzida. Para roupas de cama ou cobertas, a velocidade máxima do ciclo de centrifugação recomendada é de 800 rpm e a capacidade de carga é de 2,0 kg ou menos.

### CUIDADO

- Quando as roupas são distribuídas de forma desequilibrada, a eficiência de centrifugação pode ser reduzida.
- Certifique-se de que a roupa está totalmente inserida no tambor e não há nenhuma roupa presa na porta.
- Não bata a porta. Feche a porta delicadamente. Caso contrário, a porta pode não ser fechada corretamente.

## ETAPA 6 Colocar o tipo de sabão adequado

O tipo de sabão depende do tipo de tecido (algodão, sintético, peças delicadas, lã), cor, temperatura de lavagem e grau de sujeira. Certifique-se de usar sabão para lavagem desenvolvido para lavadoras de roupas automáticas.

### OBSERVAÇÃO

- Siga as recomendações do fabricante de sabão com base no peso das roupas, grau de sujeira e dureza da água em sua região. Se não tiver informações sobre a dureza da água, entre em contato com o responsável pelo fornecimento de água local.
- Não utilize sabão que apresente tendência a endurecimento ou solidificação. Esse tipo de sabão pode permanecer mesmo após o ciclo de enxágue, bloqueando a saída de drenagem.

### CUIDADO

Para lavar lã usando o ciclo Lã, use um sabão específico para roupas de lã. No ciclo Lã, o sabão em pó pode permanecer nas roupas e descolori-las.

## Cápsulas de lavagem

Para obter os melhores resultados com o uso de cápsulas de lavagem, siga estas instruções.

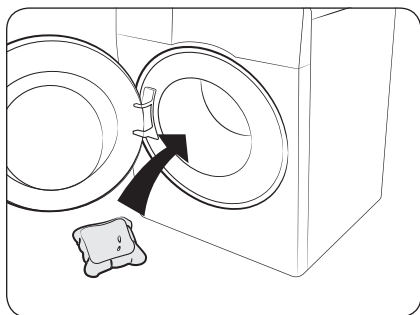

1. Coloque a cápsula no fundo do tambor vazio voltada para trás.

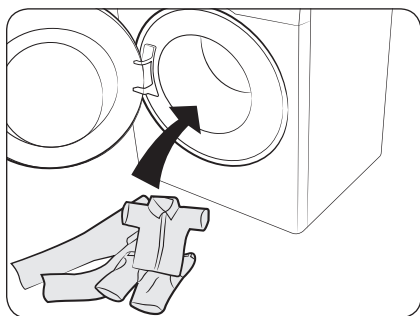

2. Coloque a roupa no tambor sobre a cápsula.

### ⚠ CUIDADO

Para ciclos com água fria ou ciclos que terminam em menos de uma hora, a cápsula pode não se dissolver totalmente.

# Antes de começar

## Instruções sobre a gaveta de sabão

Nos modelos com compartimento manual, há três compartimentos: o compartimento esquerdo para a lavagem principal, o central para amaciantes e o direito para a lavagem preliminar.

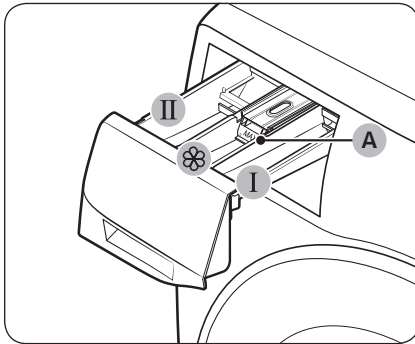

1. **I Compartimento de pré-lavagem:** Aplique sabão para pré-lavagem.
2. **II Compartimento de lavagem principal:** Aplique sabão para lavagem principal, amaciante de água, sabão para enxágue, alvejante e/ou removedor de manchas.
3. **☼ Compartimento de amaciante:** Aplique aditivos como amaciante. Não exceda a **linha máxima (A)**.

### ⚠ CUIDADO

Os tipos de sabão indicados abaixo não devem ser aplicados no compartimento:

- Pastilhas, cápsulas, bolas ou redes.
- Tenha cuidado para não derramar amaciante na bancada ou no painel de controle.

### Para aplicar agentes de lavagem no compartimento manual

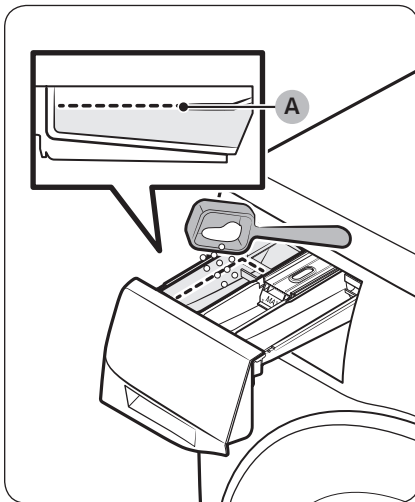

1. Puxe a gaveta de sabão para abri-la.
2. Aplique sabão no **II compartimento de lavagem principal** seguindo as instruções ou recomendações do fabricante. Para usar sabão líquido, consulte a página 36. Não exceda a **linha máxima (A)** ao adicionar sabão.

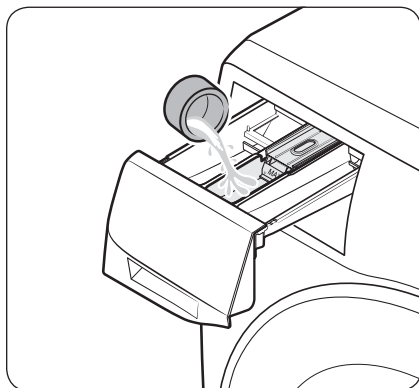

3. Aplique amaciante no  **compartimento de amaciante**. Não exceda a **linha máxima**.

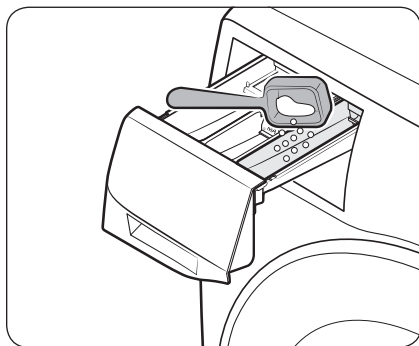

4. Se deseja pré-lavar, aplique sabão de pré-lavagem no **1 compartimento de pré-lavagem** seguindo as instruções ou recomendações do fabricante.
5. Feche a gaveta de sabão.

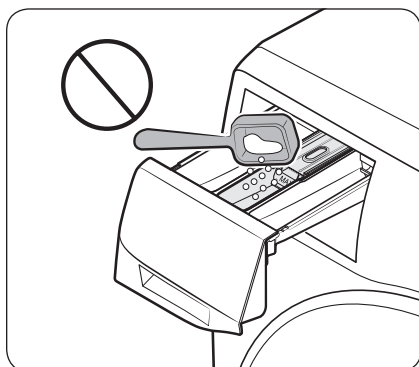

 **CUIDADO**

- Não adicione sabão em pó no recipiente de sabão líquido.
- Tem que diluir o amaciante concentrado em água antes de adicioná-lo.
- Não adicione sabão para lavagem principal no  **compartimento de amaciante**.

# Antes de começar

Para usar sabão líquido manualmente

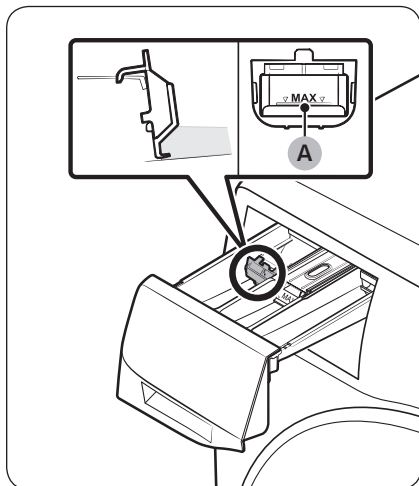

Primeiro, insira o recipiente de sabão líquido fornecido no **II compartimento de lavagem principal**. Em seguida, aplique sabão líquido no recipiente abaixo da marcação da **linha máxima (A)**.

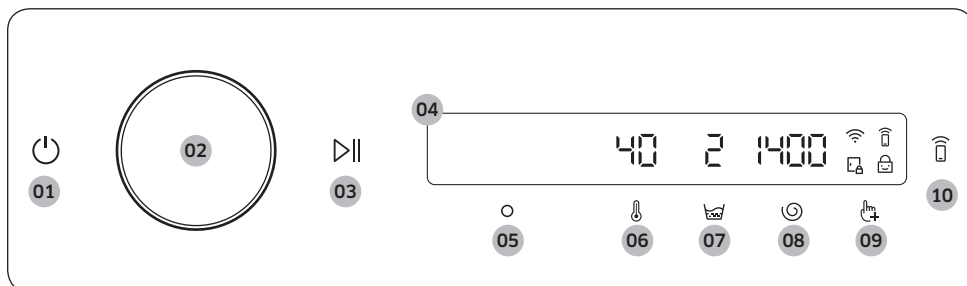

# Operações

## Painel de controle







01 Liga/Desliga	<p>Toque para ligar ou desligar a lavadora de roupas.</p> <ul style="list-style-type: none"><li>Se você não manipular o painel de controle por 10 minutos após a lavadora de roupas ser ligada, ela desligará automaticamente.</li><li>A lavadora de roupas desliga automaticamente quando o ciclo termina.</li></ul> <p><b>⚠ CUIDADO</b></p> <p>Não toque em  para desligar a lavadora de roupas durante o ciclo de lavagem. Toque e segure  para pausar o ciclo primeiro e, em seguida, toque em  para desligar a lavadora de roupas.</p>
02 Seletor de navegação	<p>Gire o Seletor de navegação para a esquerda ou direita para navegar pelos ciclos e funções.</p> <p>Quando você gira o Seletor de navegação, o display de LCD exibe sua seleção (como ciclo, funções extras e funções do sistema).</p>
03 Início/Pausa	<p>Toque e segure para iniciar ou pausar uma operação.</p>
04 Display	<p>O display mostra informações do ciclo atual e o tempo restante estimado ou uma mensagem informativa quando houver um problema.</p> <p><b>📄 OBSERVAÇÃO</b></p> <p>O tempo de lavagem real pode ser diferente do tempo estimado inicialmente exibido no painel de controle na seleção do ciclo.</p>
05 OK	<p>Toque para confirmar sua seleção de função ou configuração.</p>
06 Temp.	<p>Toque para mudar a temperatura da água do ciclo selecionado.</p> <ul style="list-style-type: none"><li>O indicador acima do botão indica a configuração padrão ou selecionada.</li></ul>
07 Enxaguar	<p>Toque para mudar a contagem de enxágue do ciclo selecionado.</p> <ul style="list-style-type: none"><li>O indicador acima do botão indica a configuração padrão ou selecionada.</li></ul>
08 Centrifugar	<p>Toque para mudar a velocidade de centrifugação do ciclo selecionado.</p> <ul style="list-style-type: none"><li>O indicador acima do botão indica a configuração padrão ou selecionada.</li></ul>

# Operações

<b>09</b> Funções adicionais 	<p>Toque para entrar no menu de funções extras.</p> <p>Toque e segure por 3 segundos para entrar no menu de funções do sistema.</p>
<b>10</b> Smart Control 	<p>Toque para ativar ou desativar a função Smart Control.</p> <p>Toque e segure para entrar no modo de emparelhamento para se conectar ao aplicativo SmartThings.</p> <ul style="list-style-type: none"> <li>Com a função Smart Control ativada, você poderá controlar sua lavadora de roupas remotamente usando o aplicativo SmartThings em seu smartphone ou tablet (Android ou iOS).</li> </ul>

## Descrições dos ícones

	<b>Wi-Fi</b>	<ul style="list-style-type: none"> <li>Este ícone indica que a lavadora de roupas está conectada ao Wi-Fi.</li> </ul>
	<b>Smart Control</b>	<ul style="list-style-type: none"> <li>Este ícone indica que o Smart Control está ativado.</li> <li>Para obter mais informações sobre o Smart Control, consulte a página <b>49</b>.</li> </ul>
	<b>Trava de porta</b>	<ul style="list-style-type: none"> <li>Este ícone indica que a porta está trancada e não pode ser aberta.</li> <li>A porta trava automaticamente durante um ciclo e este indicador acende.</li> <li>Você pode abrir a porta quando este ícone desaparecer.</li> </ul>
	<b>Trava de Criança</b>	<ul style="list-style-type: none"> <li>Este ícone indica que a função Trava de Criança está ativada.</li> <li>Para obter mais informações sobre a função Trava de Criança, consulte a página <b>45</b>.</li> </ul>

## Operação de um ciclo

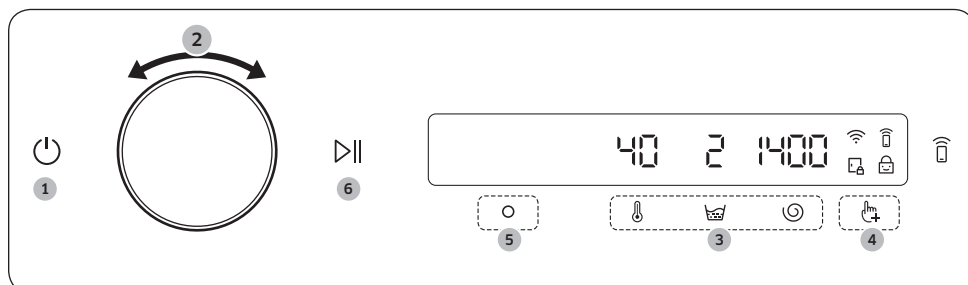

1. Toque em para ligar a lavadora de roupas.
2. Gire o **Seletor de navegação** para selecionar o ciclo desejado.
  - Para obter mais informações sobre **Visão geral de ciclos**, consulte a página 40.
3. Toque em , ou para alterar as configurações de ciclo padrão.
4. Toque em e, em seguida, gire o **Seletor de navegação** para selecionar a função extra.
  - Para obter mais informações sobre **Funções adicionais**, consulte a página 43.
5. Toque em para alterar as configurações da função extra selecionada.
  - Nem todos os ciclos têm funções extras disponíveis.
6. Toque e segure para iniciar a operação.
  - Depois de definir o ciclo desejado, a tela exibe uma breve descrição do ciclo, a carga máxima de roupa e o tempo do ciclo. Você também pode verificar o andamento e o tempo restante do ciclo, além dos códigos de informações.

# Operações

## Visão geral de ciclos

### Descrições dos ciclos

Ciclo	Descrição	Carga máx. (kg)
Algodão	<ul style="list-style-type: none"> <li>Para roupas de algodão, roupas de cama e mesa, roupa íntima, toalhas ou camisas. O tempo de lavagem e a contagem de ciclos de enxágue são automaticamente ajustados de acordo com a carga.</li> <li>Para limpar peças de algodão com pouca sujeira a uma temperatura nominal de 20 °C.</li> </ul>	Máx.
Lavagem Rápida 15 min	<p>Para peças com pouca sujeira com menos de 2,0 kg que você pretende lavar rapidamente.</p> <ul style="list-style-type: none"> <li>Use menos do que 20 g de sabão. A utilização de mais de 20 g de sabão pode deixar resíduos de sabão.</li> <li>Se você optar por sabão líquido, use no máximo 20 ml.</li> </ul>	2
Super Speed (Somente para modelos aplicáveis)	<ul style="list-style-type: none"> <li>Conclusão rápida para peças de uso diário, como roupas íntimas e camisas.</li> <li>O tempo do ciclo vai variar dependendo das condições de fornecimento de água, carga e tipo de roupa.</li> </ul>	5
Fria intensiva	<ul style="list-style-type: none"> <li>O ciclo Eco Bubble de baixa temperatura ajuda a reduzir o consumo de energia.</li> </ul>	4
Eco algodão	<ul style="list-style-type: none"> <li>Desempenho ideal com menor consumo de energia para tecidos de algodão, roupas de cama, toalhas de mesa, roupas íntimas, toalhas ou camisas.</li> <li>Para economizar energia, a temperatura real de lavagem pode ser inferior à especificada.</li> </ul>	Máx.
Lã	<ul style="list-style-type: none"> <li>Específico para lã lavável em máquina.</li> <li>O ciclo Lã oferece movimento e enxágue suaves para proteger as fibras de lã contra encolhimento/distorção.</li> <li>Recomenda-se sabão neutro.</li> </ul>	2
Roupas de Cama	<ul style="list-style-type: none"> <li>Para colchas, lençóis, cobertas, etc.</li> <li>Para obter o melhor resultado, lave apenas um tipo de roupa de cama.</li> </ul>	2,5
Roupas impermeáveis	<ul style="list-style-type: none"> <li>Para roupas impermeáveis, roupas de esqui e roupas esportivas feitas de materiais funcionais, como spandex, stretch e microfibra.</li> </ul>	2
Camisas	<ul style="list-style-type: none"> <li>Para camisas e blusas de algodão e fibra sintética.</li> </ul>	2



Ciclo	Descrição	Carga máx. (kg)
<b>Toalhas</b>	<ul style="list-style-type: none"> <li>Para toalhas de banho, toalhas de rosto e tapetes.</li> </ul>	4
<b>Vapor de higiene</b>	<ul style="list-style-type: none"> <li>Tecidos de algodão e linho que estiveram em contato direto com a pele, como roupas íntimas.</li> <li>Para obter resultados de higiene ideais, selecione uma temperatura de 60 °C ou superior.</li> <li>Os ciclos a vapor contam com tratamento para alergias e eliminação de bactérias (esterilizar).</li> </ul>	6
<b>Enxaguar+Centrifugar</b>	<ul style="list-style-type: none"> <li>Processo de enxágue adicional após aplicação de amaciante à roupa.</li> </ul>	Máx.
<b>Drenar/Centrif.</b>	<ul style="list-style-type: none"> <li>Para drenar a água dentro do tambor e executar um processo de centrifugação adicional para maior remoção de umidade da roupa.</li> </ul>	Máx.
<b>Lavagem do Tambor+</b> (Somente para modelos aplicáveis)	<ul style="list-style-type: none"> <li>Limpa o tambor removendo sujeira e bactérias.</li> <li>Limpa a junta de borracha da porta, removendo sujeira da peça.</li> <li>Execute esta função a cada 40 lavagens sem usar sabão nem alvejante. A mensagem de notificação aparece a cada 40 lavagens.</li> <li>Verifique se o tambor está vazio.</li> <li>Não utilize agentes de limpeza para limpar o tambor.</li> </ul>	-
<b>Limpeza tambor</b> (Somente para modelos aplicáveis)	<ul style="list-style-type: none"> <li>Limpa o tambor removendo sujeira e bactérias.</li> <li>Execute esta função a cada 40 lavagens sem usar sabão nem alvejante. A mensagem de notificação aparece a cada 40 lavagens.</li> <li>Verifique se o tambor está vazio.</li> <li>Não utilize agentes de limpeza para limpar o tambor.</li> </ul>	-
<b>Dia nublado</b>	<ul style="list-style-type: none"> <li>Para secagem por centrifugação ideal em condições de alta umidade.</li> </ul>	Máx.
<b>Roupas Esportivas</b>	<ul style="list-style-type: none"> <li>Para roupas esportivas, como uniformes esportivos, calças de treinamento, camisetas/tops e outras roupas de desempenho. Este ciclo oferece remoção eficaz da sujeira, com rotação controlada do tambor para cuidados especiais com tecidos.</li> </ul>	2
<b>Cores</b>	<ul style="list-style-type: none"> <li>Com enxágues adicionais e centrifugação reduzida para garantir que a roupa é lavada suavemente e completamente enxaguada.</li> </ul>	4

# Operações



Ciclo	Descrição	Carga máx. (kg)
Sintéticos	<ul style="list-style-type: none"><li>Para tecidos feitos de poliéster (diolen, trevira), poliamida (perlon, náilon) ou similares.</li></ul>	6
Delicados	<ul style="list-style-type: none"><li>Para tecidos transparentes, sutiãs, lingerie (seda) e outros tecidos de somente lavagem à mão.</li><li>Para melhores resultados, use sabão líquido.</li></ul>	2
Lavagem Silenciosa	<ul style="list-style-type: none"><li>Para reduzir o ruído de funcionamento e a vibração.</li></ul>	4
Carga mista (Somente para modelos aplicáveis)	<ul style="list-style-type: none"><li>Para peças de uso diário, como roupas íntimas e camisas.</li></ul>	5
Lavar+secar	<ul style="list-style-type: none"><li>Para limpar peças de algodão com sujeira normal com indicação de lavagem a 40 °C ou 60 °C, juntas no mesmo ciclo, e secá-las de forma que possam ser guardadas imediatamente em um armário. Este ciclo é usado para avaliar a conformidade com a legislação de Ecodesign da UE para lavagem e secagem.</li></ul>	8
Sec. algodão	<ul style="list-style-type: none"><li>Para secagem em geral.</li></ul>	8
Sec. sintéticos	<ul style="list-style-type: none"><li>Um ciclo de secagem a baixa temperatura para peças sensíveis ao calor.</li></ul>	4
AirWash	<ul style="list-style-type: none"><li>Este ciclo é útil para remover odores desagradáveis.</li></ul>	1

## Funções adicionais

### Como usar as funções extras





1. Toque em .
2. Gire o **Seletor de navegação** para selecionar a função adicional desejada.
3. Toque em  para alterar as configurações da função selecionada ou iniciar a função.

### OBSERVAÇÃO

- Para retornar à tela principal, toque em  novamente ou gire o **Seletor de navegação** para selecionar **Voltar** e toque em .
- Se a função selecionada não for suportada, será exibida a mensagem “**Não suportado atualmente**” e o botão  não será ativado.
- Quando você seleciona uma função extra, uma breve mensagem de ajuda aparece nas primeiras dez vezes de uso.

### Secar



Você pode adicionar um processo de secagem ao final de um ciclo de lavagem.

1. Selecione um ciclo e altere as configurações do ciclo conforme necessário.
2. Toque em .
3. Gire o **Seletor de navegação** para selecionar **Secar** e, em seguida, toque em .
4. Gire o **Seletor de navegação** ou toque em  repetidamente para selecionar o tempo de secagem desejado.
  - Você pode selecionar entre **Desligar**, **Auto**, **1hr 00min**, **1hr 30min**, **2hr 00min**, **3hr 00min** ou **4hr 00min**.
5. Toque e segure .

### QuickDrive (Somente para modelos aplicáveis)



Você pode reduzir o tempo total de lavagem das configurações de ciclo selecionadas.

A função **QuickDrive** pode não estar disponível para determinados ciclos.

1. Selecione um ciclo e altere as configurações do ciclo conforme necessário.
2. Toque em .
3. Gire o **Seletor de navegação** para selecionar **QuickDrive** e, em seguida, toque em .
4. Toque e segure .

### Pré-lavar



Você pode adicionar um ciclo de lavagem preliminar antes do ciclo de lavagem principal.

1. Selecione um ciclo e altere as configurações do ciclo conforme necessário.
2. Toque em .
3. Gire o **Seletor de navegação** para selecionar **Pré-lavar** e, em seguida, toque em .
4. Toque e segure .

# Operações



## Intensivo

Para roupas muito sujas. O tempo de funcionamento de cada ciclo é mais longo que o normal.

1. Selecione um ciclo e altere as configurações do ciclo conforme necessário.
2. Toque em .
3. Gire o **Seletor de navegação** para selecionar **Intensivo** e, em seguida, toque em .
4. Toque e segure .





## Manchas Difíceis

Esta função ajuda a remover uma grande variedade de manchas difíceis. Com a função Manchas Difíceis selecionada, a roupa é deixada de molho em bolhas de água para uma lavagem eficaz.

1. Selecione um ciclo e altere as configurações do ciclo conforme necessário.
2. Toque em .
3. Gire o **Seletor de navegação** para selecionar **Manchas Difíceis** e, em seguida, toque em .
  - A função Manchas Difíceis está disponível e adiciona 30 minutos aos seguintes ciclos: **Algodão**, **Sintéticos**, **Roupas de Cama** e **SuperSpeed**.
4. Toque e segure .

## Meus Ciclos

Adicione ou remova ciclos para criar uma lista de ciclos personalizada.





1. Toque em .
2. Gire o **Seletor de navegação** para selecionar **Meus Ciclos** e, em seguida, toque em .
  - Você só pode editar um ciclo para criar um ciclo personalizado quando a lavadora de roupas não estiver funcionando.
3. Gire o **Seletor de navegação** para selecionar o ciclo desejado.
4. Toque em  para adicionar ou remover o ciclo selecionado.
  - A adição e remoção de ciclo fica salva automaticamente.
5. Assim que terminar de criar Meus Ciclos, toque em  para retornar à tela de ciclos.

### OBSERVAÇÃO

- Os ciclos Eco 40-60 e **Lavagem do Tambor+ / Limpeza tambor** não podem ser removidos da lista de ciclos.
- Você também pode editar os Meus Ciclos no aplicativo SmartThings.

## Adiar Fim

É possível configurar a lavadora de roupas para que ela finalize a lavagem automaticamente mais tarde, escolhendo um período entre 1 e 24 horas (em acréscimos de uma hora). A hora exibida indica a hora em que a lavagem será encerrada.



1. Selecione um ciclo e altere as configurações do ciclo conforme necessário.
2. Toque em .
3. Gire o **Seletor de navegação** para selecionar **Adiar Fim** e, em seguida, toque em .
4. Gire o **Seletor de navegação** para selecionar a hora desejada e, em seguida, toque em .
5. Toque e segure .
  - O status é exibido no display e a lavadora de roupas turbilhona o tambor para detectar o peso da carga (se a detecção de carga estiver predefinida para o ciclo selecionado). Quando a detecção de carga for concluída, o display exibirá o tempo restante até o final do ciclo de lavagem.
  - Para cancelar o Adiar Fim, toque em  para reiniciar a lavadora de roupas.





## Casos reais

Você deseja finalizar um ciclo de 2 horas daqui a 3 horas. Para isso, você adiciona a opção Adiar Fim ao ciclo atual com definição de 3 horas e pressiona o botão **Início/Pausa** às 14h. O que acontece depois? A lavadora de roupas começa a funcionar às 15h e termina às 17h. Abaixo, segue a linha do tempo para este exemplo.





## Trava de Criança

Para evitar que crianças iniciem ou configurem acidentalmente a lavadora de roupas, a função Trava de Criança trava todos os botões, exceto  e .

1. Toque em .
2. Gire o **Seletor de navegação** para selecionar **Trava de Criança** e, em seguida, toque em .
3. Toque em  para selecionar **Ligar** ou **Desligar**.
  - O ícone de Trava de Criança  acende quando a função está ativada.



## OBSERVAÇÃO

- Quando a função Trava de Criança está ativada, todos os botões são desativados, exceto  e . A porta da lavadora de roupas também trava.
- Se houver algum toque nos botões enquanto a função Trava de Criança estiver ativada, isso acionará um alarme com a mensagem “**Trava de Criança ativada**”.
- Não é possível abrir a porta após um ciclo de lavagem quando Trava de Criança estiver ativada. Desative a função antes de abrir a porta para retirar a roupa.



# Operações

## Funções do sistema

### Como usar as funções do sistema



1. Toque e segure  por 3 segundos.
2. Gire o **Seletor de navegação** e selecione a função do sistema desejada e, em seguida, toque em .
3. Toque em  para alterar as configurações da função selecionada ou iniciar a função.

### OBSERVAÇÃO

Para retornar à tela principal, toque em  novamente ou gire o **Seletor de navegação** para selecionar **Voltar** e toque em .



### Padrão de AI

Esta função salva as configurações e os ciclos mais usados. Quando você ativa a função, a lavadora de roupas lembra os ciclos que você mais usa e suas configurações (temperatura, enxágue, centrifugação) e os exibe por frequência de uso.

1. Toque e segure  por 3 segundos.
2. Gire o **Seletor de navegação** para selecionar **Padrão de AI** e, em seguida, toque em .
3. Toque em  para selecionar **Ligar** ou **Desligar**.
  - A configuração padrão é Ligar. Defina como Desligar se você não quiser usar esta função.
  - Quando você desliga a função, todos os dados salvos são redefinidos.

### Alarme

Você pode ativar ou desativar a melodia de conclusão de ciclo. Contudo, outros sons permanecem ativos.



1. Toque e segure  por 3 segundos.
2. Gire o **Seletor de navegação** para selecionar **Alarme** e, em seguida, toque em .
3. Toque em  para selecionar **Ligar** ou **Desligar**.
  - A configuração padrão é Ligar.

### OBSERVAÇÃO

A configuração permanece não associada, mesmo se você reiniciar a lavadora de roupas.





### Calibração

Você pode executar a calibração novamente para uma detecção de peso precisa.

1. Toque e segure  por 3 segundos.
2. Gire o **Seletor de navegação** para selecionar **Calibração** e, em seguida, toque em 
  - A calibração não inicia se a porta não for fechada corretamente.
  - O tambor irá girar em sentido horário e anti-horário durante aproximadamente 3 minutos.
3. Quando a calibração estiver concluída, a mensagem "Calibração concluída" aparecerá no display e a lavadora de roupas desligará automaticamente.



## Wi-Fi

Você pode ativar ou desativar o Wi-Fi da lavadora de roupas.

1. Toque e segure  por 3 segundos.
2. Gire o **Seletor de navegação** para selecionar **Wi-Fi** e, em seguida, toque em .
3. Toque em  para selecionar **Ligar** ou **Desligar**.
  - O Wi-Fi da lavadora de roupas está desativado como configuração padrão de fábrica. No entanto, o Wi-Fi da lavadora de roupas é ativado automaticamente quando você liga a lavadora de roupas pela primeira vez. Em seguida, a configuração final do Wi-Fi é mantida independentemente do status de energia da lavadora de roupas.
  - Depois que você liga o Wi-Fi da lavadora de roupas e se conecta a uma rede, ela permanece conectada à rede mesmo quando você desliga a energia.
  - O Wi-Fi  indica que a lavadora de roupas está conectada ao roteador por meio da conexão Wi-Fi.



## Idioma

Você pode alterar o idioma do sistema.

1. Toque e segure  por 3 segundos.
2. Gire o **Seletor de navegação** para selecionar **Idioma** e, em seguida, toque em .
3. Gire o **Seletor de navegação** para selecionar o idioma desejado e, em seguida, toque em .

## Redefinição de Fábrica

Você pode redefinir a lavadora de roupas.

1. Toque e segure  por 3 segundos.
2. Gire o **Seletor de navegação** para selecionar **Redefinição de Fábrica** e, em seguida, toque em .
  - Sua lavadora de roupas é redefinida para as configurações de fábrica.

# Operações

## Recursos especiais

### AddWash (somente para modelos aplicáveis)

Para adicionar roupa após o início da lavagem, use a porta AddWash.

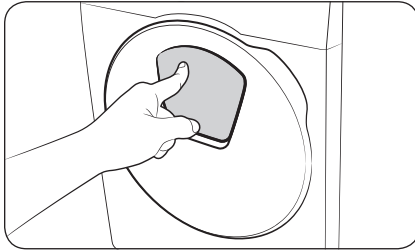

1. Toque e segure para parar o ciclo de lavagem.
2. Pressione a área superior da porta AddWash para destravar a porta. A porta se moverá levemente para dentro quando você a pressionar e abrir.

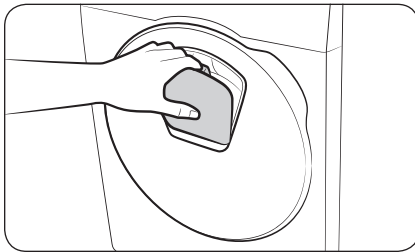

3. Abra totalmente a porta AddWash e, em seguida, insira mais roupa no tambor por meio da porta AddWash.
4. Levante a porta AddWash até a posição inicial e, em seguida, trave a porta empurrando a área superior da porta até ouvir um clique. Em seguida, toque e segure novamente para retomar o ciclo de lavagem.

#### CUIDADO

Não exerça força excessiva na porta AddWash. Ela pode quebrar.

#### OBSERVAÇÃO



A água dentro do tambor não vazará se a porta AddWash estiver fechada adequadamente. Gotas de água podem se formar ao redor da porta AddWash, mas não vazam do tambor. Isso é normal.

#### CUIDADO

- Não abra a porta AddWash quando espuma se forma dentro do tambor acima do nível da porta AddWash.
- Não tente abrir a porta AddWash com a lavadora de roupas em funcionamento sem primeiro tocar e segurar . Observe que a porta AddWash pode ser aberta acidentalmente (sem tocar e segurar ) quando a lavagem terminar.
- Não coloque carga excessiva pela porta AddWash. O desempenho pode ser prejudicado.
- Não utilize a área inferior da porta AddWash como uma pega. Seus dedos poderão ficar presos.
- Certifique-se de que não há roupa presa na porta AddWash.
- Mantenha animais de estimação longe da lavadora de roupas, especialmente da porta AddWash.
- Ao utilizar água quente para a lavagem, pode parecer que a porta AddWash vazava água ao abrir e fechar. Isso é normal, porque o vapor emergindo da porta AddWash aberta resfria e forma gotas de água na superfície.

- Quando a porta AddWash é fechada, a porta é vedada e não há vazamento de água. É possível, no entanto, haver o que se parece com vazamento de água ao redor da porta. Alguma água residual restante ao redor da porta AddWash pode formar gotas de água. Isso é normal.
- A porta principal e a porta AddWash não podem ser abertas quando a temperatura da água é superior a 50 °C. Se o nível de água dentro do tambor está acima de um determinado ponto, a porta principal não pode ser aberta.
- Se um código de informação **"A porta AddWash está aberta"** aparecer no display, consulte a seção **Códigos informativos** para outras ações.
- Mantenha a porta AddWash e o local ao redor dela sempre limpos. Resíduos ou sabão sobre ou ao redor da vedação da porta AddWash podem provocar vazamentos.



### Como adicionar roupa em modelos que não possuem a função AddWash (somente para modelos aplicáveis)

1. Toque e segure  para parar o ciclo de lavagem.
2. Abra a porta e coloque a roupa no tambor.
3. Feche a porta, toque e segure  novamente para retomar o ciclo de lavagem.

### Smart Control (somente para modelos aplicáveis)

Ele permite que você se conecte ao aplicativo SmartThings e controle sua lavadora de roupas remotamente.

#### Como conectar sua lavadora de roupas

1. Baixe e abra o aplicativo SmartThings em seu smartphone ou tablet (Android e iOS).
2. Toque em  para ligar a lavadora de roupas.
3. Toque e segure .
  - a. A lavadora de roupas entra no modo AP e se conecta ao seu smartphone ou tablet.
  - b. Toque em  para autenticar sua lavadora de roupas.
  - c. Assim que o processo de autenticação for concluído, sua lavadora de roupas estará conectada com sucesso ao aplicativo.
    - Você pode usar vários recursos disponíveis no aplicativo SmartThings.

#### OBSERVAÇÃO

- Se a sua lavadora de roupas não conseguir se conectar ao aplicativo SmartThings, tente novamente.
- Verifique seu roteador, caso tenha algum problema de conexão com a Internet depois de conectar sua lavadora de roupas ao aplicativo SmartThings.
- Se o Wi-Fi estiver desativado, toque e segure  por 3 segundos para entrar no menu de funções do sistema e selecione Wi-Fi para ativá-lo.
- Ativar o Wi-Fi da lavadora de roupas permite que você se conecte à lavadora de roupas por meio do aplicativo SmartThings em seu smartphone ou tablet, independentemente do status de energia da lavadora de roupas. No entanto, a lavadora de roupas aparece off-line no aplicativo SmartThings, se o Wi-Fi da lavadora de roupas estiver desativado.
- Feche a porta antes de iniciar a função Smart Control.
- Se você usar sua lavadora de roupas por um tempo sem conectá-la ao aplicativo SmartThings, uma mensagem pop-up sobre o Smart Control será exibida por 3 segundos.
- Se o Wi-Fi da lavadora de roupas não estiver conectado a um AP (Ponto de acesso), o Wi-Fi será desativado quando você desligar a energia.

# Operações

## Manter conexão

Configure a função Manter conexão em seu aplicativo SmartThings para manter o Smart Control ativado no final de um ciclo. Sua lavadora de roupas permanece conectada ao aplicativo para que você possa enviar mais instruções, mesmo estando dentro ou fora de casa.

1. Se você ativar a função Manter conexão no aplicativo SmartThings, a lavadora de roupas permanecerá no modo de economia de energia em espera após concluir um ciclo.
  - A função Manter conexão permanecerá ativa por até 7 dias, se a porta permanecer fechada.
2. Quando a função Manter conexão estiver ativa, os ícones Smart Control, Trava de porta e Wi-Fi ficarão iluminados no display da lavadora de roupas.
3. Você pode controlar sua lavadora de roupas de forma prática, adicionando ciclos de enxágue, centrifugação ou secagem com o aplicativo SmartThings.

### OBSERVAÇÃO

- A lavadora de roupas muda para o modo de economia de energia em espera quando a operação é pausada, mesmo se a máquina não estiver conectada ao aplicativo SmartThings.
- Em algumas situações, apenas o ícone de Trava de porta pode estar aceso.

## SmartThings (somente para modelos aplicáveis)

### Conexão Wi-Fi

Em seu smartphone ou tablet, acesse **Settings (Configurações)**, ative a conexão sem fio e selecione um AP (Ponto de acesso).

- Esse eletrodoméstico é compatível com protocolos Wi-Fi de 2,4 GHz.

### Download

No mercado de aplicativos (Google Play Store, Apple App Store, Samsung Galaxy Apps), encontre o aplicativo SmartThings ao buscar pelo termo "SmartThings". Faça o download e instale o aplicativo em seu dispositivo.

#### OBSERVAÇÃO

O aplicativo está sujeito a alterações sem aviso prévio para aprimoramento de desempenho.

### Iniciar sessão

Tem de iniciar sessão primeiro no SmartThings com sua conta Samsung. Siga as instruções no aplicativo para criar uma nova conta Samsung. Não é necessário um aplicativo separado para criar uma conta.

#### OBSERVAÇÃO

Se você já tem uma conta Samsung, use a conta para iniciar sessão. Um smartphone ou tablet Samsung registrado inicia sessão automaticamente.

### Para registrar seu eletrodoméstico no SmartThings

1. Certifique-se de que seu smartphone ou tablet está conectado a uma rede sem fio. Do contrário, acesse **Settings (Configurações)**, ative a conexão sem fio e selecione um AP (Ponto de acesso).
2. Abra o **SmartThings** em seu smartphone ou tablet.
3. Se aparecer a mensagem "A new device is found." ("Novo dispositivo encontrado."), selecione **Add (Adicionar)**.
4. Se nenhuma mensagem aparecer, selecione **+** e selecione sua lavadora de roupas na lista de dispositivos disponíveis. Se sua lavadora de roupas não estiver listada, selecione **Device Type (Tipo de dispositivo) > Specific Device Model (Modelo específico do dispositivo)** e, em seguida, adicione seu eletrodoméstico manualmente.
5. Registre seu eletrodoméstico no aplicativo SmartThings como a seguir.
  - a. Adicione seu eletrodoméstico ao SmartThings. Certifique-se de que o eletrodoméstico está conectado ao SmartThings.
  - b. Ao concluir o registro, o eletrodoméstico aparecerá em seu smartphone ou tablet.

# Operações

## Declaração de código-fonte aberto

O software incluído neste produto contém um software de código-fonte aberto. É possível obter o respectivo código-fonte completo por um período de três anos após a última remessa deste produto. Basta entrar em contato com nossa equipe de suporte em <http://opensource.samsung.com>, acessando "Inquiry" (Consulta) no menu.

É possível também obter o respectivo código-fonte completo em meio físico, tal como um CD-ROM; é exigida uma cobrança mínima.

O seguinte URL [http://opensource.samsung.com/opensource/SMART\\_AT\\_051/seq/0](http://opensource.samsung.com/opensource/SMART_AT_051/seq/0) leva às informações de licença de código aberto relacionadas a este produto. Esta oferta é válida a todos que recebam esta informação.



### OBSERVAÇÃO

Quando o Wi-Fi está ativado, o consumo de energia aumenta em comparação com os valores especificados nas informações indicativas.

# Manutenção

Mantenha a lavadora de roupas limpa para evitar a queda no desempenho e preservar a vida útil.

## Lavagem do Tambor+ / Limpeza tambor

Execute este ciclo periodicamente para limpar o tambor e remover bactérias. Este ciclo aquece a água entre 60 °C e 70 °C e também remove sujeira acumulada na junta de borracha da porta.

1. Toque em .
2. Gire o **Seletor de navegação** para selecionar **Lavagem do Tambor+ / Limpeza tambor**.
3. Toque e segure .

### CUIDADO

- Não utilize agentes de limpeza para limpar o tambor. Resíduos químicos no tambor podem danificar as roupas ou o tambor da lavadora de roupas.
- Para evitar resíduos, adicione a quantidade adequada de sabão de acordo com a dureza da água local ou adicione um aditivo amaciante de água junto com o sabão.

## Lembrete Lavagem do Tambor+ / Limpeza tambor

Dependendo do modelo, o lembrete **Lavagem do Tambor+ / Limpeza tambor** é um ícone ou um LED.

Para ícones, o ícone acende no painel de controle.

Para LEDs, o LED acende ao lado de **Lavagem do Tambor+ / Limpeza tambor** ou na área de seleção do painel de controle.

- O lembrete **Lavagem do Tambor+ / Limpeza tambor** pisca no painel de controle a cada 40 lavagens. Recomenda-se que a função **Lavagem do Tambor+ / Limpeza tambor** seja executada regularmente.
- Quando vir este lembrete piscando pela primeira vez, você pode ignorá-lo por 6 lavagens seguidas. A partir da 7ª lavagem, o lembrete não aparece mais. Entretanto, ele volta a aparecer após a 40ª lavagem.
- Mesmo após o último processo ser concluído, a mensagem "0" pode permanecer.
- Mesmo se "0" não desaparecer, a lavadora funcionará normalmente.
- Recomenda-se executar o ciclo regularmente por questão de higiene.

# Manutenção

## Drenagem de emergência

Em caso de uma falha de energia, drene a água do tambor antes de retirar as roupas.

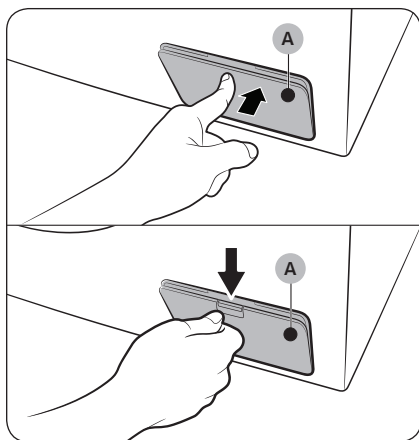

1. Desligue e desconecte a lavadora de roupas da tomada elétrica.
2. Abra a **tampa do filtro (A)**.
  - TIPO 1: Pressione suavemente a área superior da **tampa do filtro (A)** para abri-la.
  - TIPO 2: Empurre a trava da **tampa do filtro (A)** para baixo para abri-la.

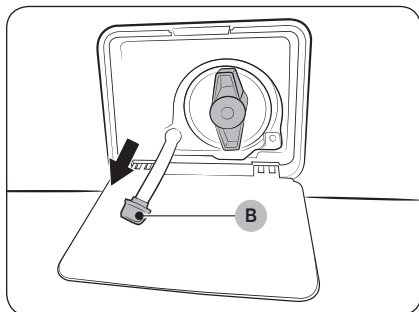

3. Coloque um recipiente grande e vazio ao redor da tampa e estique o tubo de drenagem de emergência até ao recipiente enquanto segura a **tampa do tubo (B)**.

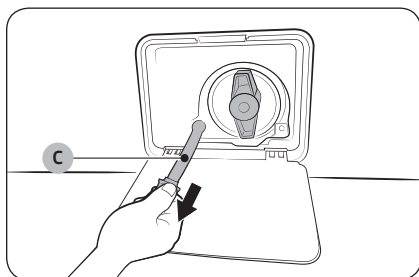

4. Abra a tampa do tubo e deixe a água do **tubo de drenagem de emergência (C)** vazar ao recipiente.
5. Quando concluído, feche a tampa do tubo e insira novamente o tubo. Em seguida, feche a tampa do filtro.

### OBSERVAÇÃO

Utilize um recipiente grande, porque pode haver mais água no tambor do que o esperado.

## Limpeza

### Superfície da lavadora de roupas

Use um pano macio com sabão não abrasivo. Não jogue água na lavadora de roupas.

### Porta AddWash (somente para modelos aplicáveis)

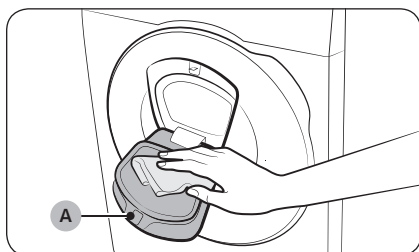

1. Abra a porta AddWash.
2. Utilize um pano úmido para limpar a porta AddWash.
  - Não utilize agentes de limpeza. Pode ocorrer descoloração.
  - Tome cuidado ao limpar as juntas de borracha e o **mecanismo de trava (A)**.
  - Retire o pó da área da porta regularmente.
3. Limpe com um pano e feche a porta AddWash até ouvir um som de "clique".

### ⚠ CUIDADO

- Não aplique força excessiva na porta AddWash. Ela pode quebrar.
- Não deixe a porta AddWash aberta quando a máquina estiver em funcionamento.
- Nunca coloque objetos pesados sobre a porta AddWash.
- Para evitar lesões físicas, não toque na porta AddWash enquanto o tambor gira.
- Não abra a porta AddWash quando a máquina estiver em funcionamento. Pode causar lesões físicas.
- Não manipule o painel de controle enquanto a porta AddWash estiver aberta. Pode causar lesões físicas ou falha do sistema.
- Insira apenas roupas e não objetos.
- Não insira peças pesadas no tambor pela porta AddWash.
- Ao limpar a porta AddWash, não retire as juntas de borracha. Pode causar danos.

# Manutenção

## Filtro de rede

Limpe o filtro de rede da mangueira de água uma ou duas vezes ao ano.

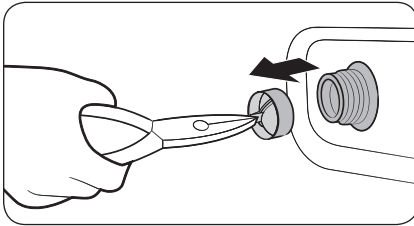
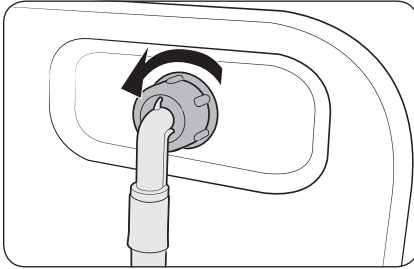

1. Desligue a lavadora de roupas e desconecte o cabo de força.
2. Feche a torneira de água.
3. Afrouxe e desconecte a mangueira de água da parte traseira da lavadora de roupas. Cubra a mangueira com um pano para evitar espirros de água.
4. Utilize um alicate para remover o filtro de rede na válvula de entrada.
5. Submerja o filtro de rede profundamente em água para que o conector rosqueado também esteja submerso.
6. Seque totalmente o filtro de rede na sombra.
7. Insira novamente o filtro de rede na válvula de entrada e reconecte a mangueira de água à válvula de entrada.
8. Abra a torneira de água.

### OBSERVAÇÃO

Se o filtro de rede estiver entupido, o código de informação **“Verifique o abastecimento de água”** aparece na tela.

## Filtro de detritos

Recomenda-se limpar o filtro de detritos a cada 2 meses para evitar entupimento. Um filtro de detritos entupido pode reduzir o efeito das bolhas.

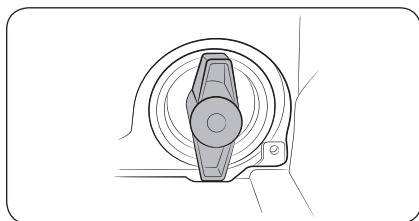
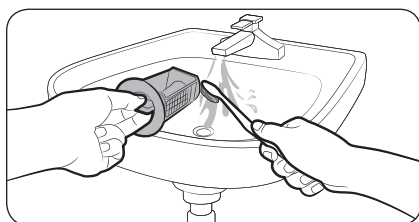
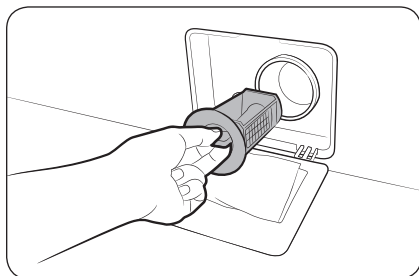

1. Desligue a lavadora de roupas e desconecte o cabo de força.
2. Drene a água restante de dentro do tambor. Consulte a seção **Drenagem de emergência**.
3. Abra a **tampa do filtro**.
  - TIPO 1: Pressione suavemente a área superior da **tampa do filtro** para abri-la.
  - TIPO 2: Empurre a trava da **tampa do filtro** para baixo para abri-la.
4. Gire o manípulo do filtro de detritos para a esquerda e drene a água restante.
5. Limpe o filtro de detritos usando uma escova macia. Verifique se a hélice de bombeamento de drenagem dentro do filtro não está bloqueada.
6. Insira novamente o filtro de detritos e gire o manípulo do filtro para a direita.

### OBSERVAÇÃO

- Alguns filtros de detritos possuem um manípulo de segurança desenvolvido para evitar acidentes com crianças. Para abrir o manípulo de segurança do filtro de detritos, empurre-o e gire-o no sentido anti-horário. O mecanismo de mola do manípulo de segurança ajuda a abrir o filtro.
- Para fechar o manípulo de segurança do filtro de detritos, gire-o no sentido horário. É normal a mola fazer um som de chocalho.

### OBSERVAÇÃO

- A mensagem "**Limpe o filtro de drenagem**" é exibida no display do painel de controle após cada 100 lavagens.
- Se o filtro da bomba estiver entupido, o código de informação "**Verifique a drenagem**" aparece na tela.

### CUIDADO

- Após limpar o filtro, verifique se o manípulo do filtro está fechado corretamente. Do contrário, pode causar choques elétricos.

# Manutenção

- Após limpar o filtro, verifique se ele está bem posicionado. Do contrário, pode causar falhas operacionais ou vazamentos.

## Gaveta de sabão

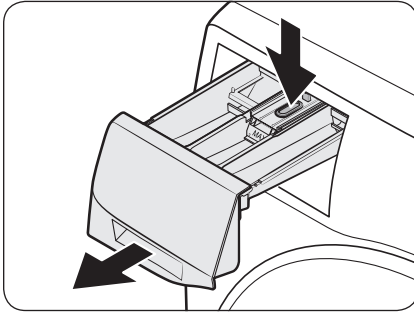

1. Segurando a **alavanca de liberação** na parte de dentro da gaveta, puxe a gaveta para abri-la.

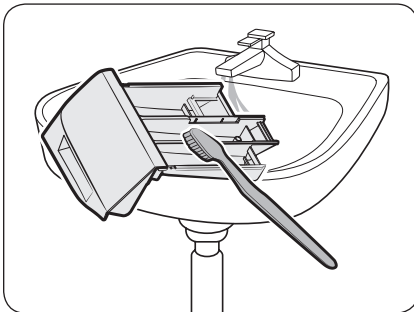

2. Usando uma escova macia, limpe os componentes da gaveta em água corrente.

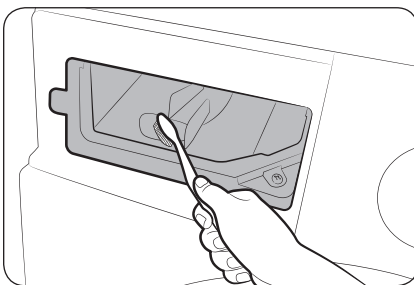

3. Limpe a reentrância da gaveta com uma escova macia.
4. Insira novamente o recipiente de sabão líquido na gaveta.
5. Empurre a gaveta para fechá-la.

### OBSERVAÇÃO

Certifique-se de que o encaixe do compartimento está completamente seco antes de inserir o compartimento de sabão.

### OBSERVAÇÃO

Para remover o sabão restante, execute o ciclo **Enxaguar+Centrifugar** com o tambor vazio.

## Como descongelar sua lavadora de roupas

A lavadora de roupas pode congelar a temperaturas abaixo de 0 °C.

1. Desligue a lavadora de roupas e desconecte o cabo de força.
2. Coloque água morna na torneira para soltar a mangueira de água.
3. Desconecte a mangueira de água e coloque-a em água morna.
4. Coloque água morna no tambor e deixe-a por 10 minutos.
5. Reconecte a mangueira de água à torneira.

### OBSERVAÇÃO

Se ainda assim a lavadora de roupas não funcionar, repita os procedimentos acima até que funcione normalmente.

## Cuidados em tempo de desuso prolongado

Evite deixar a lavadora de roupas inutilizada por um período prolongado. Se for o caso, drene a lavadora de roupas e desconecte o cabo de força.

1. Gire o **Seletor de navegação** para selecionar **Enxaguar+Centrifugar**.
2. Esvazie o tambor, depois toque e segure **▷||**.
3. Quando o ciclo for concluído, feche a torneira e desconecte a mangueira de água.
4. Desligue a lavadora de roupas e desconecte o cabo de força.
5. Abra a porta para liberar o ar que circula pelo tambor.



# Solução de problemas

Se houver algum problema, verifique a mensagem informativa na tela LCD e siga as instruções na tela.  
Se o problema persistir, entre em contato com a central de atendimento.

## Checkpoints



Se encontrar algum problema na lavadora de roupas, verifique primeiro a tabela abaixo e tente estas sugestões apresentadas.

Problema	Ação
<b>Não começa a trabalhar.</b>	<ul style="list-style-type: none"> <li>• Verifique se a lavadora de roupas está ligada na tomada.</li> <li>• Certifique-se de que a porta está fechada corretamente.</li> <li>• Certifique-se de que as torneiras de água estão abertas.</li> <li>• Toque e segure ▷   para iniciar a lavadora de roupas.</li> <li>• Verifique se a função Trava de Criança não está ativada.</li> <li>• Antes da lavadora de roupas começar a encher, ela emitirá uma série de sons de "clique" para verificar a trava de porta e realizará uma drenagem rápida.</li> <li>• Verifique o fusível ou reposicione o disjuntor.</li> <li>• Verifique se há fornecimento de energia.</li> <li>• Baixa tensão detectada. <ul style="list-style-type: none"> <li>- Certifique-se de que o cabo de força está conectado.</li> </ul> </li> <li>• Certifique-se de que as roupas não estão presas na porta.</li> <li>• A mensagem <b>"A porta AddWash está aberta"</b> aparece quando você abre a porta AddWash sem tocar e segurar ▷  . Se isso acontecer, execute um dos passos abaixo: <ul style="list-style-type: none"> <li>• Pressione a porta AddWash para fechá-la corretamente. Em seguida, toque e segure ▷   e tente novamente.</li> <li>• Para adicionar roupa, abra a porta AddWash, coloque a roupa e feche-a completamente. Em seguida, toque e segure ▷   para continuar a operação.</li> </ul> </li> </ul>
<b>O fornecimento de água não é suficiente ou não há água.</b>	<ul style="list-style-type: none"> <li>• Abra totalmente a torneira de água.</li> <li>• Certifique-se de que a porta está fechada corretamente.</li> <li>• Verifique se a mangueira de entrada de água não está congelada.</li> <li>• Verifique se a mangueira de entrada de água não está dobrada ou entupida.</li> <li>• Certifique-se de que há pressão de água suficiente.</li> <li>• Certifique-se de que a torneira de água fria e a torneira de água quente estão conectadas corretamente.</li> <li>• Limpe o filtro de rede, pois pode estar obstruído.</li> </ul>
<b>Depois de um ciclo, o sabão continua na gaveta de sabão.</b>	<ul style="list-style-type: none"> <li>• Certifique-se de que a lavadora de roupas está funcionando com pressão de água suficiente.</li> <li>• Certifique-se de que o sabão foi adicionado no centro da gaveta de sabão.</li> <li>• Certifique-se de que a tampa de enxágue está inserida corretamente.</li> <li>• Se usar sabão granular, certifique-se de que o seletor de sabão está na posição superior.</li> <li>• Retire a tampa de enxágue e limpe a gaveta de sabão.</li> </ul>



Problema	Ação
<p><b>Vibra excessivamente ou faz barulho.</b></p>	<ul style="list-style-type: none"> <li>• Certifique-se de que a lavadora de roupas está instalada em uma superfície nivelada, sólida e que não é escorregadia. Se a superfície não estiver nivelada, use os pés para ajustar a altura da lavadora de roupas.</li> <li>• Certifique-se de que os parafusos de transporte foram removidos.</li> <li>• Certifique-se de que a lavadora de roupas não está em contato com nenhum outro objeto.</li> <li>• Verifique se as roupas estão bem distribuídas.</li> <li>• O motor pode causar ruídos durante o funcionamento normal.</li> <li>• Macacões ou roupas com ornamentos metálicos podem fazer barulho durante a lavagem. Isso é normal.</li> <li>• Objetos metálicos como moedas podem causar ruídos. Depois de lavar, remova esses objetos do tambor ou da caixa de filtro.</li> <li>• Redistribua-as. Caso seja necessário lavar apenas uma peça, como um roupão de banho ou jeans, o resultado final da centrifugação pode não ser satisfatório e a mensagem de verificação <b>“Carga desequilibrada detectada”</b> será exibida no display.</li> </ul>
<p><b>Não drena e/ou centrifuga.</b></p>	<ul style="list-style-type: none"> <li>• Verifique se a mangueira de drenagem está totalmente esticada até ao sistema de drenagem. Caso haja um problema na drenagem, ligue para a assistência técnica.</li> <li>• Verifique se o filtro de detritos não está entupido.</li> <li>• Feche a porta, depois toque e segure <b>▷  </b>. Para sua segurança, a lavadora de roupas não vai turbilhonar ou realizar a centrifugação com a porta aberta.</li> <li>• Certifique-se de que a mangueira de drenagem não está congelada ou obstruída.</li> <li>• Certifique-se de que a mangueira de drenagem está conectada a um sistema de drenagem que não está obstruído.</li> <li>• Se a lavadora de roupas não tiver entrada de energia suficiente, temporariamente, ela não irá drenar ou centrifugar. Assim que a lavadora de roupas recuperar energia suficiente, ela irá funcionar normalmente.</li> <li>• Certifique-se de que a mangueira de drenagem está posicionada corretamente, dependendo do tipo de conexão.</li> <li>• Limpe o filtro de detritos, pois pode estar obstruído.</li> </ul>

# Solução de problemas

Problema	Ação
A porta não abre.	<ul style="list-style-type: none"><li>• Toque e segure  para parar a lavadora de roupas.</li><li>• A liberação do mecanismo de trava da porta pode demorar alguns instantes.</li><li>• A porta não abre até 3 minutos depois de a lavadora de roupas parar ou ser desligada.</li><li>• Certifique-se de que toda a água no tambor é drenada.</li><li>• A porta pode não abrir se ainda houver água no tambor. Drene o tambor e abra a porta manualmente.</li><li>• Certifique-se de que a luz de trava de porta está desligada. A luz de trava de porta é desligada depois da drenagem da lavadora de roupas.</li></ul>
Excesso de espuma.	<ul style="list-style-type: none"><li>• Certifique-se de que está a usar os tipos de sabão recomendados, conforme apropriado.</li><li>• Use sabão de alta eficiência (AE) para prevenir o excesso de espuma.</li><li>• Reduza a quantidade de sabão para baixa pressão, cargas pequenas ou roupas com pouca sujeira.</li><li>• Sabões que não sejam de alta eficiência não são recomendados.</li></ul>
Não é possível adicionar mais sabão.	<ul style="list-style-type: none"><li>• Certifique-se de que a quantidade restante de sabão e amaciante de roupas não está acima do limite.</li></ul>
Para.	<ul style="list-style-type: none"><li>• Conecte o cabo de força a uma tomada elétrica que esteja funcionando.</li><li>• Verifique o fusível ou reposicione o disjuntor.</li><li>• Feche a porta, toque e segure  para iniciar a lavadora de roupas. Para sua segurança, a lavadora de roupas não vai turbilhonar ou realizar a centrifugação com a porta aberta.</li><li>• Antes da lavadora de roupas começar a encher, ela emitirá uma série de sons de "clique" para verificar a trava de porta e realizará uma drenagem rápida.</li><li>• Pode haver uma pausa ou período de enxágue no ciclo. Aguarde alguns instantes e a lavadora de roupas poderá iniciar na sequência.</li><li>• Certifique-se de que o filtro de rede da mangueira de entrada de água nas torneiras de água não está entupido. Limpe periodicamente o filtro de rede.</li><li>• Se a lavadora de roupas não tiver entrada de energia suficiente, temporariamente, ela não irá drenar ou centrifugar. Assim que a lavadora de roupas recuperar energia suficiente, ela irá funcionar normalmente.</li></ul>

Problema	Ação
Enche com água na temperatura errada.	<ul style="list-style-type: none"> <li>• Abra totalmente as duas torneiras.</li> <li>• Verifique se a seleção de temperatura está correta.</li> <li>• Certifique-se de que as mangueiras estão conectadas às torneiras certas. Corrente nas linhas de água.</li> <li>• Certifique-se de que o aquecedor de água está configurado para fornecer água quente a, no mínimo, 49 °C na torneira. Verifique também a capacidade e a taxa de recuperação do aquecedor de água.</li> <li>• Desconecte as mangueiras e limpe o filtro de rede. O filtro de rede pode estar obstruído.</li> <li>• À medida que a lavadora de roupas vai se enchendo, a temperatura da água pode mudar, já que a função de controle automático de temperatura verifica a temperatura da água recebida. Isso é normal.</li> <li>• Enquanto a lavadora de roupas vai se enchendo de água, talvez você repare que apenas água quente ou apenas água fria está passando pelo dosador quando a temperatura fria ou quente está selecionada. Trata-se de uma função normal do controle automático de temperatura, já que a lavadora de roupas determina a temperatura da água.</li> </ul>
A carga está molhada no final do ciclo.	<ul style="list-style-type: none"> <li>• Use a velocidade de centrifugação Alta ou Máxima.</li> <li>• Use um sabão de alta eficiência (AE) para reduzir o excesso de espuma.</li> <li>• Foi colocada uma carga muito pequena. Cargas pequenas (uma ou duas peças) podem ficar desequilibradas e não centrifugar corretamente.</li> <li>• Certifique-se de que a mangueira de drenagem não está dobrada ou entupida.</li> </ul>
Vazamento de água.	<ul style="list-style-type: none"> <li>• Certifique-se de que a porta está fechada corretamente.</li> <li>• Verifique se todas as conexões das mangueiras estão bem presas.</li> <li>• Certifique-se de que a extremidade da mangueira de drenagem está inserida e presa corretamente ao sistema de drenagem.</li> <li>• Evite sobrecarregar a lavadora.</li> <li>• Use sabão de alta eficiência (AE) para prevenir o excesso de espuma.</li> <li>• Verifique a mangueira de drenagem. <ul style="list-style-type: none"> <li>- Certifique-se de que a extremidade da mangueira de drenagem não está colocada no chão.</li> <li>- Certifique-se de que a mangueira de drenagem não está obstruída.</li> </ul> </li> </ul>
Tem odores.	<ul style="list-style-type: none"> <li>• A espuma excessiva fica presa em reentrâncias e pode causar mau cheiro.</li> <li>• Execute ciclos de limpeza para higienizar periodicamente.</li> <li>• Limpe a vedação da porta (diafragma).</li> <li>• Seque o interior da lavadora de roupas depois de um ciclo terminar.</li> </ul>
Bolhas não são vistas (apenas modelos Bubble).	<ul style="list-style-type: none"> <li>• Você pode não conseguir ver as bolhas se houver muitas peças no tambor.</li> <li>• Roupas muito sujas podem não gerar bolhas.</li> </ul>



## Solução de problemas

Problema	Ação
Posso abrir a porta AddWash a qualquer momento?	<ul style="list-style-type: none"><li>• A porta AddWash só pode ser aberta quando o indicador  aparecer. Entretanto, ela não abre nos seguintes casos:<ul style="list-style-type: none"><li>- Quando o processo de fervura ou secagem está em execução e a temperatura interna estiver alta.</li><li>- Se você configurar a Trava de Criança por razões de segurança.</li><li>- Quando o ciclo de lavagem ou secagem do tambor que não envolve roupa adicional estiver em execução.</li></ul></li></ul>
Uma mensagem aparece no visor para alertar que o compartimento está aberto.	<ul style="list-style-type: none"><li>• Certifique-se de que a gaveta de sabão está fechada corretamente.<ul style="list-style-type: none"><li>- Abra a gaveta de sabão e feche-a novamente. Certifique-se de que a gaveta está fechada corretamente.</li></ul></li></ul>
Tempo de lavagem aumentado	<ul style="list-style-type: none"><li>• O tempo de lavagem real pode ser diferente do tempo estimado inicialmente exibido no painel de controle na seleção do ciclo.</li></ul>

Se o problema persistir, entre em contato com uma central de atendimento. O número da central de atendimento está na etiqueta fixada ao produto.



## Códigos informativos

Se a lavadora de roupas apresentar algum problema, veja o código de informações na tela. Verifique a tabela abaixo e tente as sugestões apresentadas.

Código	Ação
<b>Verifique a drenagem</b>	<p>A água não é drenada.</p> <ul style="list-style-type: none"> <li>• Certifique-se de que a mangueira de drenagem não está congelada ou obstruída.</li> <li>• Certifique-se de que a mangueira de drenagem está posicionada corretamente, dependendo do tipo de conexão.</li> <li>• Limpe o filtro de detritos, pois pode estar obstruído.</li> <li>• Verifique se a mangueira de drenagem está totalmente esticada até ao sistema de drenagem.</li> <li>• Se o código de informação continuar a ser exibido, entre em contato com uma central de atendimento ao cliente.</li> </ul>
<b>Verifique o abastecimento de água</b>	<p>A água não é fornecida.</p> <ul style="list-style-type: none"> <li>• Certifique-se de que as torneiras de água estão abertas.</li> <li>• Certifique-se de que as mangueiras de água não estão entupidas.</li> <li>• Certifique-se de que as torneiras de água não estão congeladas.</li> <li>• Certifique-se de que a lavadora de roupas está funcionando com pressão de água suficiente.</li> <li>• Certifique-se de que a torneira de água fria e a torneira de água quente estão conectadas corretamente.</li> <li>• Limpe o filtro de rede, pois pode estar obstruído.</li> <li>• Todos os botões serão desabilitados por 3 minutos após um código de informação aparecer.</li> <li>• Quando a mensagem "<b>Verifique o abastecimento de água</b>" aparece, a máquina drena a água por 3 minutos. Enquanto isso, o botão Liga/Desliga será desativado.</li> </ul>
<b>Verifique a tubulação de água</b>	<ul style="list-style-type: none"> <li>• Certifique-se de que a mangueira de entrada de água fria está firmemente conectada à torneira de água fria. Se ela estiver conectada à torneira de água quente, a roupa pode ficar deformada com alguns ciclos.</li> </ul>
<b>Carga desequilibrada detectada</b>	<p>A centrifugação não funciona.</p> <ul style="list-style-type: none"> <li>• Certifique-se de que as roupas estão distribuídas uniformemente.</li> <li>• Certifique-se de que a lavadora de roupas está em uma superfície plana e estável.</li> <li>• Redistribua-as. Caso seja necessário lavar apenas uma peça, como um roupão de banho ou jeans, o resultado final da centrifugação pode não ser satisfatório e a mensagem de verificação "<b>Carga desequilibrada detectada</b>" será exibida no display.</li> </ul>
<b>A porta está aberta</b>	<p>Lavadora de roupas em funcionamento com a porta aberta.</p> <ul style="list-style-type: none"> <li>• Certifique-se de que a porta está fechada corretamente.</li> <li>• Certifique-se de que as roupas não estão presas na porta.</li> </ul>

# Solução de problemas

Código	Ação
<b>A porta AddWash está aberta</b> (somente para modelos aplicáveis)	<p>Essa mensagem aparece quando você abre a porta AddWash sem tocar e segurar▷  . Se isso acontecer, execute um dos passos abaixo:</p> <ul style="list-style-type: none"><li>• Pressione a porta AddWash para fechá-la corretamente. Em seguida, toque e segure▷  e tente novamente.</li><li>• Para adicionar roupa, abra a porta AddWash e insira a roupa. Feche a porta AddWash corretamente. Em seguida, toque e segure▷  para continuar a operação.</li></ul>
OC	<p>Água transbordou.</p> <ul style="list-style-type: none"><li>• Reinicie depois da centrifugação.</li><li>• Se o código de informação continuar a ser exibido, entre em contato com uma central de atendimento local da Samsung.</li></ul>
LC, LC1	<p>Verifique a mangueira de drenagem.</p> <ul style="list-style-type: none"><li>• Certifique-se de que a extremidade da mangueira de drenagem não está colocada no chão.</li><li>• Certifique-se de que a mangueira de drenagem não está obstruída.</li><li>• Se o código de informação continuar a ser exibido, entre em contato com uma central de atendimento ao cliente.</li></ul>
3C	<p>Verifique a operação do motor.</p> <ul style="list-style-type: none"><li>• Tente reiniciar o ciclo.</li><li>• Se o código de informação continuar a ser exibido, entre em contato com uma central de atendimento ao cliente.</li></ul>
3CP	<p>O controle eletrônico precisa ser verificado.</p> <ul style="list-style-type: none"><li>• Tente reiniciar o ciclo.</li><li>• Se o código de informação continuar a ser exibido, entre em contato com uma central de atendimento ao cliente.</li></ul>
UC	<p>Verifique a operação do pulsador do motor.</p> <ul style="list-style-type: none"><li>• Verifique se há fornecimento de energia.</li><li>• Se o código de informação continuar a ser exibido, entre em contato com uma central de atendimento ao cliente.</li></ul>
	<p>Baixa tensão detectada.</p> <ul style="list-style-type: none"><li>• Certifique-se de que o cabo de força está conectado.</li><li>• Se o código de informação continuar a ser exibido, entre em contato com uma central de atendimento ao cliente.</li></ul>
HC	<p>Verificação de aquecimento em alta temperatura.</p> <ul style="list-style-type: none"><li>• Se o código de informação continuar a ser exibido, entre em contato com uma central de atendimento ao cliente.</li></ul>

Código	Ação
1C	<p>O sensor do nível de água não está funcionando corretamente.</p> <ul style="list-style-type: none"> <li>• Desligue a máquina e reinicie o ciclo.</li> <li>• Se o código de informação continuar a ser exibido, entre em contato com uma central de atendimento ao cliente.</li> </ul>
AC	<p>Verifique as comunicações entre o main e sub PBAs.</p> <ul style="list-style-type: none"> <li>• Desligue a máquina e reinicie o ciclo.</li> <li>• Se o código de informação continuar a ser exibido, entre em contato com uma central de atendimento ao cliente.</li> </ul>
8C	<p>O sensor MEMS não está funcionando corretamente.</p> <ul style="list-style-type: none"> <li>• Desligue a máquina e reinicie o ciclo.</li> <li>• Se o código de informação continuar a ser exibido, entre em contato com uma central de atendimento ao cliente.</li> </ul>
AC6	<p>Verifique as comunicações entre o main e inverter PBAs.</p> <ul style="list-style-type: none"> <li>• Dependendo do estado, a máquina pode retomar automaticamente o funcionamento normal.</li> <li>• Desligue a máquina e reinicie o ciclo.</li> <li>• Se o código de informação continuar a ser exibido, entre em contato com uma central de atendimento ao cliente.</li> </ul>
DC1	<p>O bloqueio/desbloqueio da porta principal não está funcionando corretamente.</p> <ul style="list-style-type: none"> <li>• Desligue a máquina e reinicie o ciclo.</li> <li>• Se o código de informação continuar a ser exibido, entre em contato com uma central de atendimento ao cliente.</li> </ul>
DC3	<p>O bloqueio/desbloqueio da porta AddWash não está funcionando corretamente.</p> <ul style="list-style-type: none"> <li>• Desligue a máquina e reinicie o ciclo.</li> <li>• Se o código de informação continuar a ser exibido, entre em contato com uma central de atendimento ao cliente.</li> </ul>
FC	<p>O motor de ventilador de secagem não está funcionando corretamente.</p> <ul style="list-style-type: none"> <li>• Desligue a máquina e reinicie o ciclo.</li> <li>• Se o código de informação continuar a ser exibido, entre em contato com a central de atendimento Samsung.</li> </ul>
HC2	<p>O aquecedor de secagem não está funcionando corretamente.</p> <ul style="list-style-type: none"> <li>• Desligue a máquina e reinicie o ciclo.</li> <li>• Se o código de informação continuar a ser exibido, entre em contato com a central de atendimento Samsung.</li> </ul>

Se algum código de informações continuar aparecendo na tela, entre em contato com a central de atendimento Samsung.

# Especificações

## Tabela de cuidados com tecidos

Os símbolos a seguir fornecem instruções para o cuidado com as roupas. As etiquetas de cuidado das roupas incluem símbolos referentes à lavagem, ao branqueamento, à secagem e passagem a ferro, ou à lavagem a seco quando necessário. O uso dos símbolos garante consistência entre os fabricantes de roupas nacionais e importadas.

Siga as instruções de etiqueta de cuidado para maximizar a vida útil da roupa e reduzir os problemas relacionados à lavagem.

### Lavagem

	Lavagem a alta temperatura, 95 °C.
	Lavagem de roupa de cor a 60 °C.
	Lavagem de roupa de cor a 60 °C. (Lavagem de roupa de cor "Easy care")
	Lavagem de roupa de cor a 40 °C.
	Lavagem suave a 40 °C.
	Lavagem muito suave a 40 °C.
	Lavagem fina a 30 °C.
	Lavagem fina e suave a 30 °C.
	Lavagem muito fina e suave a 30 °C.
	Lavagem manual.
	Não lavar.

### 📌 OBSERVAÇÃO

Os números na cuba de lavagem especificam as temperaturas máximas de lavagem em graus Celsius, que não podem ser excedidas.

### Branqueamento

	É permitido usar qualquer tipo de alvejante.
	Somente é permitido usar alvejante oxigenado.
	Não usar alvejantes.





### Secagem

	Secagem por turbilhamento / Secagem a 80 °C, com processo de secagem normal.
	Secagem por turbilhamento / Secagem a 60 °C, com processo de secagem suave.
	Não secar por turbilhamento
	Secar pendurado.
	Secar pendurado sem torcer.
	Secar na horizontal.
	Secar na horizontal sem torcer.
	Secar pendurado à sombra.
	Secar pendurado à sombra, sem torcer.
	Secar na horizontal à sombra.
	Secar na horizontal à sombra, sem torcer.

### 📌 OBSERVAÇÃO

- Os pontos indicam o nível de secagem da secadora.
- As linhas indicam o tipo e o local de secagem.









### Passagem a ferro

	Passar a ferro com temperatura máxima de 200 °C na base.
	Passar a ferro com temperatura máxima de 150 °C na base.
	Passar a ferro com temperatura máxima de 110 °C na base. Cuidado ao usar ferro a vapor (não usar vapor).
	Não passar a ferro.

#### OBSERVAÇÃO

Os pontos indicam as faixas de temperatura para passar a ferro (regulador, vapor, ferros de viagem e máquinas de passar a ferro).

### Cuidado profissional

	Lavagem a seco profissional em percloroetileno e/ou hidrocarbonetos (benzinas pesadas) com processo normal.
	Lavagem a seco profissional em percloroetileno e/ou hidrocarbonetos (benzinas pesadas) com processo suave.
	Lavagem a seco profissional em hidrocarbonetos (benzinas pesadas) com processo normal.
	Lavagem a seco profissional em hidrocarbonetos (benzinas pesadas) com processo suave.
	Não lavar a seco.
	Limpeza úmida profissional.
	Limpeza úmida profissional suave.
	Limpeza úmida profissional muito suave.
	Não efetuar limpeza úmida.

#### OBSERVAÇÃO

- As letras dentro de um círculo indicam os solventes (P, F) usados na lavagem a seco ou n limpeza úmida (W).
- Geralmente, a linha abaixo do símbolo indica um tratamento mais suave (por exemplo, um ciclo suave para roupa “Easy care”). A linha dupla indica níveis de cuidado com tratamento particularmente suave.

# Especificações

## Proteger o meio ambiente

- Este eletrodoméstico foi fabricado com materiais recicláveis. Se você decidir descartar, observe os regulamentos locais de descarte de lixo. Corte o cabo de força para que o eletrodoméstico não possa ser ligado a uma fonte de energia. Remova a porta para impedir que crianças ou animais de estimação fiquem presos no interior do eletrodoméstico.
- Não ultrapasse a quantidade de sabão recomendada nas instruções dos fabricantes de sabão.
- Use produtos de remoção de manchas e alvejantes antes do ciclo de lavagem somente quando necessário.
- Economize água e eletricidade, lavando somente cargas completas de roupas (a quantia exata depende do programa usado).

## Folha de especificações

"\*" O(s) asterisco(s) representa(m) as variantes do modelo e podem ser (0-9) ou (A-Z).

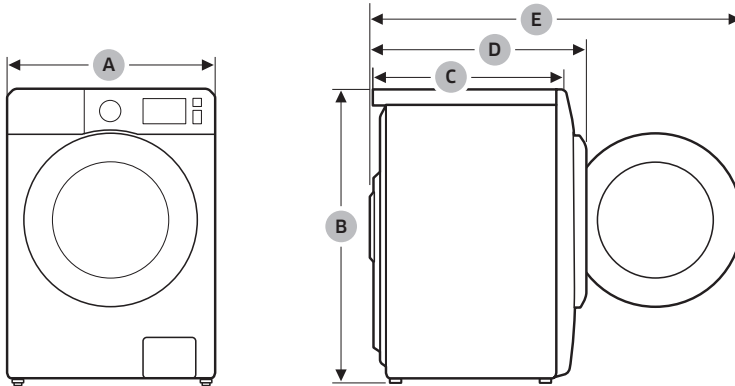

Tipo		Lavadora com porta frontal	
Nome do modelo		WD14T*****(*)	
Dimensões	A (largura)	600 mm	
	B (altura)	850 mm	
	C (profundidade)	650 mm	
	D	733 mm	
	E	1170 mm	
Pressão de água		50-800 kPa	
Peso líquido		82,0 kg (WD**T*9****(*), WD**T*8****(*), WD**T*5****(*), WD**T*4****(*), WD**T*3****(*)) 80,0 kg (WD**T*0****(*))	
Capacidade máxima de carga		Lavagem e centrifugação	14,0 kg
		Secagem	9,0 kg
Consumo de energia	Lavagem e aquecimento	CA 127 V / 60 Hz	1150 W
	Secagem		1100 W
	Lavagem e aquecimento	CA 220 V / 60 Hz	1900 W
	Secagem		1600 W
Revoluções de centrifugação		1400 RPM	

#### OBSERVAÇÃO

- O design e as especificações estão sujeitas a alterações sem aviso prévio para propósitos de aprimoramento da qualidade.
- As dimensões aqui apresentadas podem ser ligeiramente diferentes das medições reais dependendo do método de medição.

**SAMSUNG**



**09053-19-03269**

**Este equipamento não tem direito à proteção  
contra interferência prejudicial e não pode causar  
interferência em sistemas devidamente autorizados**

**PERGUNTAS OU COMENTÁRIOS?**

PAÍS	LIGUE	OU VISITE O SITE
BRAZIL	0800 555 0000 (Demais cidades e regiões) 4004-0000 (Capitais e grandes centros)	<a href="http://www.samsung.com/br/support">www.samsung.com/br/support</a>



DC68-04358J-00