

## Certificado de Garantia

Este termo de garantia oferecido ao Consumidor é uma vantagem adicional determinada por lei. Para que ele tenha validade é indispensável, em quaisquer reclamações, a apresentação da **NOTA FISCAL** de compra do produto, sem a qual, o que está aqui expresso deixa de ter validade.

A ESMALTEC S/A garante este produto, cuja identificação está na Nota Fiscal de Venda ao Consumidor Final, CONTRA QUAISQUER DEFEITOS DE FABRICAÇÃO QUE SE APRESENTEM, pelo prazo total de 12 meses, sendo: 3 meses de garantia legal e 9 meses de garantia contratual CONFORME TABELA DE PERÍODOS DE GARANTIA POR COMPONENTE, conforme descrição abaixo. O período de garantia começa a partir da data da entrega do produto e do recibo constante na Nota Fiscal de Venda ao Consumidor. Não existindo o recibo de entrega, a garantia inicia-se a partir da data de emissão da Nota Fiscal de Venda ao Consumidor, desde que seja utilizado conforme as orientações contidas no Manual de Instruções e as Instruções constantes neste certificado, cuja leitura é indispensável antes do uso do produto.

COMPONENTES	PERÍODO
Peças metálicas: queimadores (bocas), trempes (grelhas); Mesa em vidro, transformador de ignição, registro ramal, etc;	01 ano
Componentes elétricos: fiação, interruptores, cabo de alimentação; Peças plásticas: manípulos, pés; Outros vidros;	03 meses

### Garantia Legal

Vidros, plásticos, materiais elétricos e defeitos originados pelo desgaste natural do uso, tem garantia legal de 90 (noventa) dias, determinados por lei, contados a partir da data da entrega do produto, conforme recibo constante na Nota Fiscal de Venda do Consumidor. Não existindo recibo de entrega, a partir da data de emissão da Nota Fiscal de Venda ao Consumidor.

### Condições Gerais

a) Qualquer defeito constatado no produto deve ser imediatamente comunicado ao Serviço Autorizado ESMALTEC - SAE mais próximo (ver relação dos Postos Autorizados de Assistência Técnica), para as devidas providências. A garantia perderá sua validade se essa condição não for respeitada, pois somente a Assistência Técnica Esmaltec e os Serviços Autorizados ESMALTEC - SAE estão autorizados a examinar e sanar o defeito durante o prazo da garantia aqui previsto;

b) Em caso de transferência de propriedade, o período de garantia ficará automaticamente transferido até a expiração do prazo, que conta a partir da data da entrega do produto conforme recibo constante na Nota Fiscal de Venda ao Consumidor do primeiro comprador; não existindo o recibo de entrega, a partir da data de emissão da Nota Fiscal de Venda ao Consumidor do primeiro comprador;

c) Esta garantia abrange o reparo ou troca gratuita das peças e componentes que apresentem defeito de fabricação, além da mão-de-obra utilizada no respectivo serviço.

d) Os serviços mencionados no presente certificado serão prestados gratuitamente dentro do perímetro urbano das cidades onde existir Serviço Autorizado ESMALTEC - SAE. Nas demais localidades, as despesas decorrentes de transporte e seguro do produto ou locomoção do técnico, quando for o caso, seja qual for a natureza ou época do serviço correrão por conta do cliente;

e) É condição para esta garantia, a apresentação da respectiva Nota Fiscal de Venda ao Consumidor do primeiro comprador, cujos dados o complementam;

f) Esta garantia não cobre:

- Falhas de funcionamento do produto decorrentes de problemas no abastecimento de energia elétrica, pela utilização em desacordo com as orientações contidas no Manual de Usuário e pelo uso além de sua capacidade (de acordo com as especificações técnicas);
- Manutenção periódica e limpeza do produto;
- Materiais, peças e mão-de-obra necessária à instalação do produto tais como: aterramento, instalação elétrica, etc.

### Extinção da Garantia

Esta garantia perderá totalmente sua validade antes da expiração do seu prazo se o produto:

- For utilizado em desacordo as orientações contidas no Manual de Instruções e as instruções constantes neste certificado;
  - Sofrer uso indevido, maus tratos, negligência, etc., causados pelo consumidor;
  - Apresentar sinais de ter sido violado;
  - For ajustado, consertado ou sofrer modificações por pessoa não autorizada pelo Serviço Autorizado ESMALTEC - SAE;
  - Não for usado para uso exclusivamente doméstico;
  - Tiver sido removido e/ou tiver sido adulterado o seu número de série ou da etiqueta de especificações técnicas.
- Terminado o período da garantia, todas as despesas decorrentes de reparo, locomoção do técnico, remoção do produto, peças e mão-de-obra correrão por conta do consumidor.

7530002864 - Rv00 - ABRIL/24

> A garantia descrita neste certificado possui validade em todo território nacional.

> A Esmaltec S/A se reserva no direito de alterar as características gerais, técnicas e estéticas de seus produtos sem prévio aviso.

> A Esmaltec S/A não autoriza nenhuma pessoa ou entidade e a assumir por sua conta, qualquer responsabilidade relativa a garantia de seus produtos, além das que constam neste certificado.

# Esmaltec

ELETRDOMÉSTICOS

## GUIA DO USUÁRIO

### FOGÕES FAMÍLIA GLASS 4 e 5 queimadores



0800 275 1414  
0800 275 0707 (ligações de celular)  
www.esmaltec.com.br

Estamos constantemente nomeando novos Postos Autorizados para melhor atendê-lo. Para obter informações atualizadas sobre o Serviço Autorizado acesse [www.esmaltec.com.br](http://www.esmaltec.com.br) ou ligue para o serviço de atendimento Esmaltec Lig.



IMAGENS MERAMENTE ILUSTRATIVAS





## Especificações Técnicas

### Tabela de Dados Técnicos

FOGÕES 4 E 5 QUEIMADORES						
MODELO	4115/4070	5115	4091/4071	5091/5071	4090	5090
TAMANHO	4Q	5Q	4Q	5Q	4Q	5Q
Altura (Pés montado)	939	939	939	939	841	841
Dimensões sem embalagem (mm) (Pés desmontado)	(Largura)	507	767	507	767	507
	(Altura)	816	816	816	816	721
	(Profundidade)	598	598	598	598	598
Dimensões com embalagem (mm) (Pés desmontado)	(Largura)	525	785	525	785	525
	(Altura)	860	860	860	860	765
	(Profundidade)	615	615	615	615	615
Peso s/ embalagem (kg) (± 2%)	24,68	30,00	23,00	30,00	21,00	28,00
Peso c/ embalagem (kg) (± 2%)	27,04	33,95	26,30	33,95	24,30	31,95
Classificação energética (Mesa / Forno)	<b>A / A</b>	<b>A / A</b>	<b>A / A</b>	<b>A / A</b>	<b>A / A</b>	<b>A / A</b>
Potência queimador pequeno (kW)	1,70	1,70	1,70	1,70	1,70	1,70
Potência queimador médio (kW)	2,00	2,00	2,00	2,00	2,00	2,00
Potência queimador grande (kW)	----	----	----	----	----	3,00
Potência queimador Tripla chama Wok (kW)	----	3,50	----	3,50	----	----
Potência queimador forno (kW)	2,20	2,60	2,20	2,60	2,20	2,60
Volume forno - gás (L)	56,0	95,0	56,0	95,0	56,0	95,0
Volume forno - estufa/eletrico (L)	----	----	----	----	----	----
Vazão Total GLP (L/min)	7,65	10,4	7,65	10,4	7,65	10,4

Potência do Grill elétrico (W)	<b>Grill elétrico: 850W/127V~ - 650W/220V~</b>
--------------------------------	--

### Condições de Funcionamento do Aparelho

PRESSÃO DE TRABALHO - FOGÕES 4 E 5 BOCAS			
Pressão	Nominal	Máxima	Mínima
GÁS GLP	2,75 kPa	3,43 kPa	1,96 kPa
GÁS GN	1,96 kPa	2,45 kPa	1,47 kPa

### Utilização de painéis no seu fogão

	Diâmetro de utilização conforme o queimador				
	Pequeno	Médio	Grande	MiniWok	Central
Ø MIN	12 cm	12 cm	12 cm	12 cm	16 cm
Ø MÁX	24 cm	24 cm	24 cm	24 cm	36 cm

## Instruções de Segurança

### Instruções Importantes de Segurança

#### ⚠️ ADVERTÊNCIA

Este é um símbolo de alerta de segurança.

Existe risco de você perder a vida ou de ocorrerem danos graves se as instruções de segurança não forem seguidas.

Todas as mensagens de segurança mencionam qual é o risco em potencial, como reduzir a chance de se ferir e o que pode acontecer se as instruções não forem seguidas.

#### ⚠️ ADVERTÊNCIA

Para evitar risco de incêndio, choque elétrico ou ferimentos, quando usar seu fogão, observe as precauções relacionadas abaixo:

Siga rigorosamente as instruções de instalação para garantir a segurança de toda a família.

Leia todas as instruções antes de começar a utilizar seu fogão.

**O fogão foi desenvolvido exclusivamente para o uso doméstico.**

Este aparelho não é destinado a ser usado por pessoas (Incluindo crianças) com capacidades físicas, sensoriais ou mentais reduzidas, ou sem experiência e conhecimento, a menos que sejam dadas supervisões ou instruções relativas ao uso do aparelho por uma pessoa responsável por sua segurança.

Recomenda-se que as crianças sejam vigiadas para assegurar que elas não estejam brincando com o aparelho.

Não utilize artigos que tenham sido limpos, umedecidos, molhados ou

deixados de molho em gasolina, solventes ou outros produtos que liberam vapores ou gases que possam inflamar ou explodir.

Não instale ou guarde o fogão em local sujeito a chuvas ou ao mau tempo.

Não conserte, troque ou retire qualquer parte do seu fogão, ou algum outro reparo que não seja explicitamente recomendado neste manual. Para manutenção, entre em contato com o **Serviço Autorizado**.

Observe atentamente as instruções de instalação, principalmente, quanto à tensão de alimentação.

Nunca conecte ou desconecte o plugue com as mãos molhadas, para evitar uma descarga elétrica.

Para desconectar seu fogão, puxe o cordão de força apenas pelo plugue, nunca pelo cabo, para não danificá-lo.

## Instalação dos Pés

### Siga os passos abaixo PARA INSTALAR os pés do seu fogão:

#### ⚠️ ADVERTÊNCIA

**A INSTALAÇÃO DOS PÉS É OBRIGATÓRIA!**

Os pés são parte integrante de seu produto e para o perfeito funcionamento do mesmo é **OBRIGATÓRIA** sua instalação.

**Nunca instale suporte com rodízios no seu produto.**

Para os modelos com 2 CAVIDADES, os pés estão na cavidade superior, faça a instalação dos pés conforme esquema abaixo. **Somente remova a fita adesiva da cavidade inferior após a conclusão da instalação dos pés.**

**IMPORTANTE:** Faça a instalação dos pés após a remoção do protetor da mesa de vidro, mantenha a fita da porta da 2ª cavidade do modelo DUPLO FORNO.

Remova a fita que segura o protetor da mesa de vidro (bloco de EPS), contendo os acessórios trempes e os queimadores e retire-o, após a montagem dos pés, faça a montagem dos queimadores e em seguida as trempes.

1) Identifique os **pés dianteiros** e **traseiros** antes de iniciar a instalação conforme (Fig. A).

2) A instalação deve ser feita **por duas pessoas**, uma delas deve inclinar o produto, pela lateral em sua direção e a outra fará a instalação dos pés (Fig. B).

3) Instale os **pés dianteiros** posicionando as linguetas na travessa do pé (Fig. C) e gire até perceber o clique que o manterá travado (Fig. D).

4) Instale os **pés traseiros** (Fig. C), da mesma forma que os dianteiros, e gire até perceber o clique que os manterá travados (Fig. D).



Fig. A

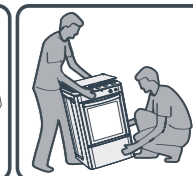

Fig. B

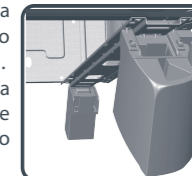

Fig. C

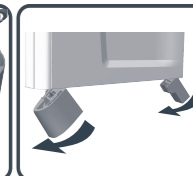

Fig. D

**IMPORTANTE: Evite arrastar o produto.**

As imperfeições no piso poderão danificar os pés e prejudicar a sua estabilidade. Para movimentar o produto procure sempre levantá-lo com ajuda de alguém. Quando isso não for possível, arraste-o utilizando as **alças de transporte**, com cuidado e levante-o quando os pés travarem nas irregularidades do piso.

## Conheça seu Fogão - 4 bocas

### Partes do Produto

MODELO: 4092

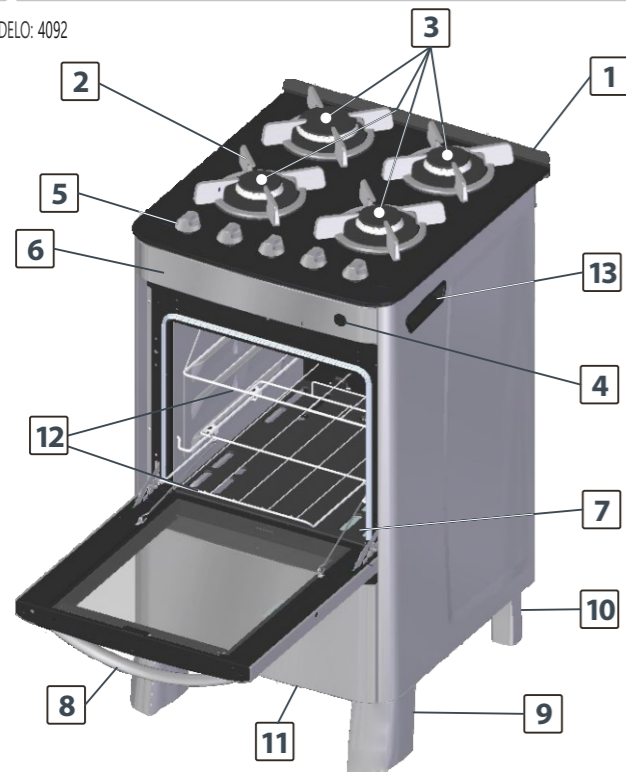

- 1 - Espaldar
- 2 - Trempe (Grade)
- 3 - Queimador
- 4 - Interruptor Luz/Acendimento
- 5 - Manípulos Ramais e Forno (Botão)
- 6 - Painel de Controle
- 7 - Chão do forno
- 8 - Puxador da porta do forno
- 9 - Pés dianteiro
- 10 - Pés trasiero
- 11 - Painel da estufa fixa
- 12 - Prateleira do forno
- 13 - Alça de transporte

MODELO: 4091

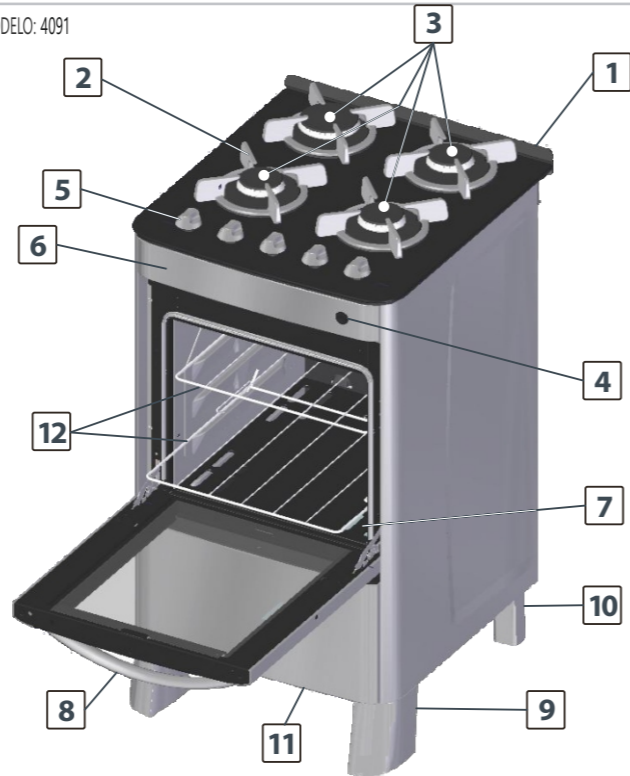

- 1 - Espaldar
- 2 - Trempe (Grade)
- 3 - Queimador
- 4 - Interruptor Luz/Acendimento
- 5 - Manípulos Ramais e Forno (Botão)
- 6 - Painel de Controle
- 7 - Chão do forno
- 8 - Puxador da porta do forno
- 9 - Pés dianteiro
- 10 - Pés trasiero
- 11 - Painel da estufa fixa
- 12 - Prateleira do forno

## Soluções Práticas

Caso seu fogão apresente algum problema, antes de chamar o Serviço Autorizado, **verifique as possíveis causas**, pois algumas delas você mesmo pode solucionar. Ganhe tempo, **veja as providências que podem ser tomadas** no quadro a seguir:

PROBLEMAS	POSSÍVEIS CAUSAS	PROVIDÊNCIAS
Vazamento de gás (verificar por meio de espuma de sabão)	Vazamento do botijão	Verifique se na válvula do botijão existe um anel de vedação, caso não exista, solicite a troca do botijão na distribuidora.
	Vazamento no regulador de pressão	Verifique se na válvula do botijão existe um anel de vedação, caso não exista, solicite a troca do botijão na distribuidora.
	Vazamento na mangueira	Se o vazamento for na área das abraçadeiras, corte um pedaço de 3cm de mangueira e recoloque-a com pressão. Caso contrário, substitua-a.
Chamas baixas	Gás do botijão no final	Substitua o botijão.
Queimador da mesa não acende completamente	Rasgos do queimador obstruídos por resíduos de alimentação ou líquido	Faça uma limpeza e enxugue o queimador antes de usar.
Manchas de gorduras, óleos e banhas na mesa	Conteúdo da panela transborda	Limpe o local com um pano macio ou toalha de papel. Em seguida passe uma solução morna de detergente ou amônia. Depois siga os procedimentos de limpeza de rotina.
Mesa com restos de adesivos	Resto de adesivos	Retire o máximo que puder. Esfregue com água morna e um pano macio. Se o adesivo persistir, seque e esfregue com álcool ou solvente orgânico. <b>Cuidado:</b> nunca raspe a superfície do aço inox com lâminas, espátulas ou abrasivos grossos.
Chamas deslocando, soprando ou apagando	Excesso de pressão de gás, rasgo do queimador obstruído pelo alimento	Troque o regulador de pressão; Limpe o queimador.
Queimador (es) não acende (em)	Falta de gás	Substitua o botijão.
	Registro geral de gás fechado	Abra o registro geral do botijão de gás.
	Conexão de gás entupida	Retire a mangueira e desobstrua a conexão de gás.

**OBSERVAÇÃO:** Caso o problema persista, chame o **Serviço Autorizado** mais próximo.

## Limpeza do Forno

▶ As paredes do forno limpa fácil são revestidas de um esmalte especial que trabalha constantemente, eliminando manchas de óleo e gordura enquanto o forno estiver em funcionamento.

▶ Para remover o excesso de gordura use um pano úmido ou esponja macia com detergente neutro ou produto desengordurante.



## ADVERTÊNCIA

Após a limpeza do forno, encaixe adequadamente as prateleiras. Para evitar possíveis acidentes. Observe se as prateleiras estão alinhadas. Caso contrário repita os passos novamente. Ver pág. 14.

## Limpeza e montagem das trempe ( Grades ) em ferro fundido.

▶ As trempe confeccionadas em material ferro fundido, necessitam de um cuidado especial com seu uso e manuseio. Não remova enquanto estiver quente, para evitar queimadura e consequentemente a queda das mesma, ocasionando possível quebra do acessório.

▶ Para remover o excesso de gordura use um pano úmido ou esponja áspera com água morna, detergente neutro ou produto desengordurante.

▶ Cuidado para não remover os apoios em silicone. Os mesmos servem para apoiar e proteger a superfície da mesa de vidro, contra possíveis impactos, evitando arranhões. Não nos responsabilizamos por danos causados por sua remoção indevida.

## ADVERTÊNCIA

Após a limpeza das trempe ( grades ), encaixe adequadamente nos suporte dos queimadores / trempe, sobre a mesa de vidro, para evitar possíveis acidentes **fig. 24**. Observe se as trempe ( grades ) estão alinhadas. Caso contrário **fig. 25**, corrija conforme **fig. 24**.

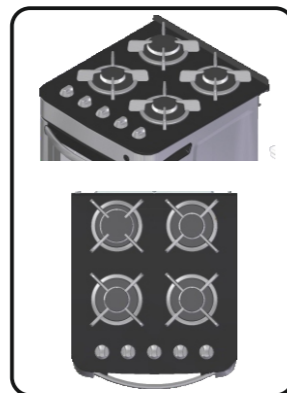

FIG. 24

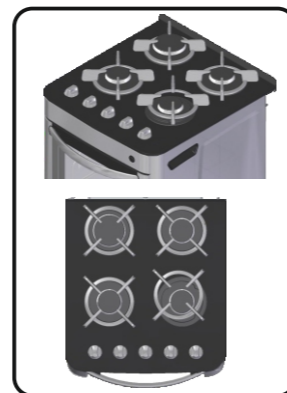
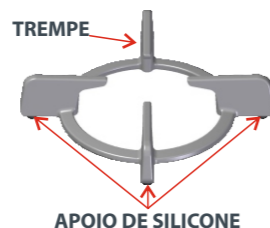

FIG. 25



## ADVERTÊNCIA

O descumprimento dos cuidados acima resultará na **perda do termo de garantia do produto.**

A TREMPE DE FERRO FUNDIDO NÃO SUPORTA CHOQUES MECÂNICOS PROVENIENTES DE QUEDAS OCASIONADAS DURANTE O MANUSEIO, OU LIMPEZA.

## Conheça seu Fogão - 5 bocas

### Partes do Produto

MODELO: 5092

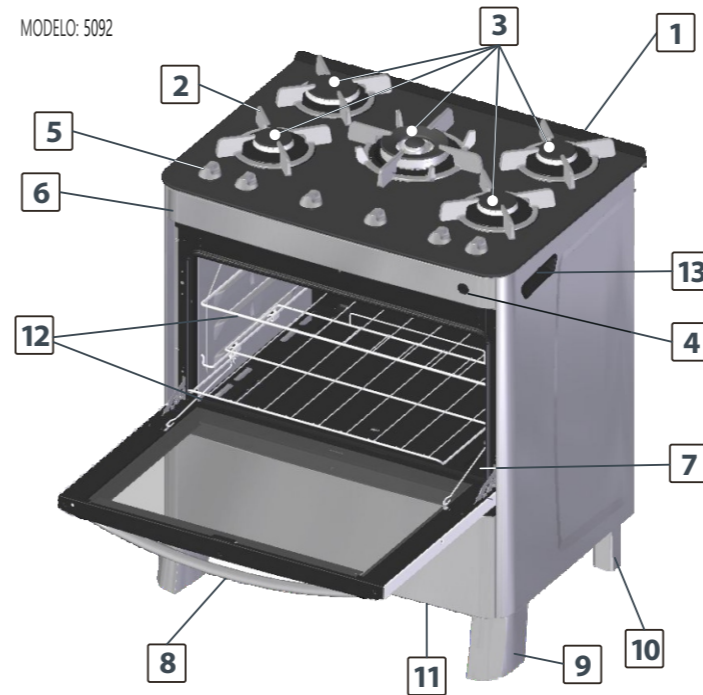

- |                                      |                               |
|--------------------------------------|-------------------------------|
| 1 - Espaldar                         | 8 - Puxador da porta do forno |
| 2 - Trempe (Grade)                   | 9 - Pés dianteiro             |
| 3 - Queimador                        | 10 - Pés traseiro             |
| 4 - Interruptor Luz/Acendimento      | 11 - Painel da estufa fixa    |
| 5 - Manipulos Ramais e Forno (Botão) | 12 - Prateleira do forno      |
| 6 - Painel de Controle               | 13 - Alça de transporte       |
| 7 - Chão do forno                    |                               |

MODELO: 5091

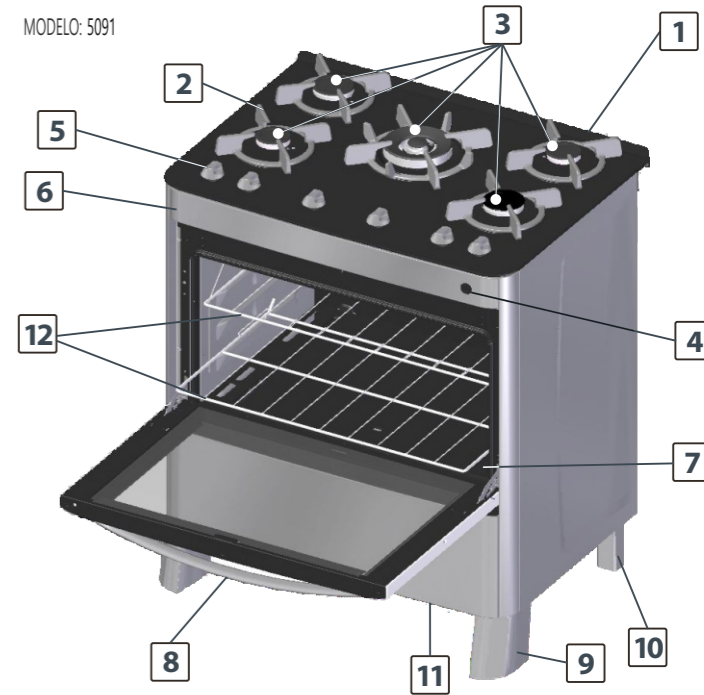

- |                                      |                               |
|--------------------------------------|-------------------------------|
| 1 - Espaldar                         | 8 - Puxador da porta do forno |
| 2 - Trempe (Grade)                   | 9 - Pés dianteiro             |
| 3 - Queimador                        | 10 - Pés traseiro             |
| 4 - Interruptor Acendimento          | 11 - Painel da estufa fixa    |
| 5 - Manipulos Ramais e Forno (Botão) | 12 - Prateleira do forno      |
| 6 - Painel de Controle               |                               |
| 7 - Chão do forno                    |                               |

(\*) Verifique a Tabela de Características Técnicas Pág. 19.

## Fogões 4 queimadores

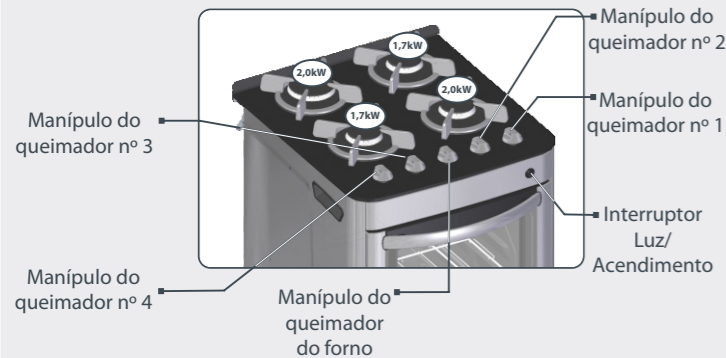

## Fogões 5 queimadores



## Instalação

## Cuidado antes de utilizar o seu fogão pela 1ª vez

**IMPORTANTE:** Após desembalar o produto, monte adequadamente todos os itens da mesa de vidro, queimadores, e trepes (grades). Verifique se os manípulos estão montados adequadamente conforme (Fig. 1) e limpe-a com um pano macio.



Fig. 1 (Figura Ilustrativa)

## Localização

Instale seu fogão longe de produtos inflamáveis. Escolha sempre um local arejado, onde não possua correntes de ar. **Conforme a norma NBR 13.103, armários, coifas e teto devem estar a 85cm da mesa do fogão e a uma distância mínima de 5cm das paredes e dos móveis (Fig.2).**

O aparelho deve ser instalado em local plano e nivelado, podendo ainda ser colocado sobre uma base. **Certifique-se de que o fogão está bem apoiado.**

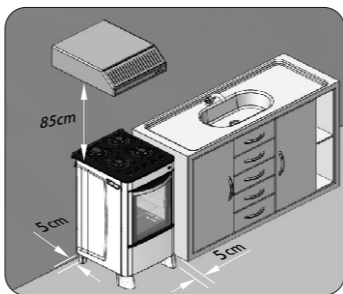

Fig. 2

## Ligação elétrica

**IMPORTANTE:** Todos os produtos fabricados para o mercado nacional obedecem ao novo Padrão Brasileiro de Plugues e Tomadas conforme Norma ABNT 14136.

Os fogões utilizam em sua rede elétrica o plugue c/ 3 pinos, com contato terra (Fig. 3). **Não nos responsabilizamos pelo uso indevido da instalação elétrica, em desacordo com a Norma ABNT 14136.**

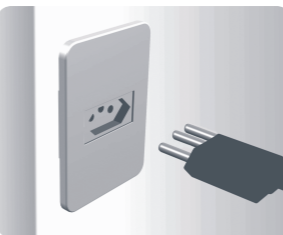

Fig. 3

## ! ADVERTÊNCIA

Para sua segurança, acenda o fósforo ou acione o acendimento automático antes de girar o botão.

## TABELA DE TEMPERATURA DO FORNO A GÁS

POSIÇÃO	4 E 5 BOCAS	GRADUAÇÃO
1	270°C à 290°C	ALTA
2	245°C à 265°C	MÉDIA-ALTA
3	220°C à 240°C	MÉDIA
4	195°C à 215°C	MÉDIA-BAIXA

## Indicador Aquecimento E-Sensor

**Modelos: ver Tabela de Características Técnicas Pág.19.**

O seu Produto vem com a novidade E-Sensor localizada na porta do forno, o E-Sensor tem a função de informar a você através de uma indicação na porta do forno, que seu produto esta aquecido, isto ocorre assim que a temperatura do seu forno chegou ao ponto de pre-aquecimento, que dura em média de 10 a 15 minutos.

Dessa maneira você não precisa mais ficar abrindo a porta do forno para saber se o forno já esta quente. O E-Sensor permanecerá indicando que seu forno está aquecido aproximadamente por 15 minutos, após você ter desligado o forno, dessa maneira, o E-Sensor indica que seu forno ainda permanece quente, você deve ter atenção e cuidado para manuseá-lo.

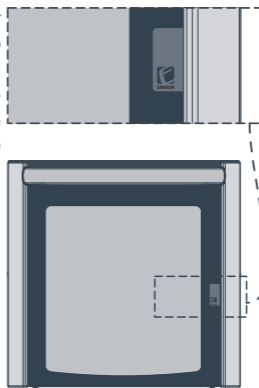

Fig. 21

## ! ADVERTÊNCIA

Durante o uso, aparelho torna-se quente. Recomenda-se que sejam tomados cuidados para evitar o contato com os elementos de aquecimento dentro do forno. Conforme (NBR NIEC 60335-2-6).

## Limpeza

## Dicas

- ▶ Nunca desmonte ou remova a mesa do seu fogão;
- ▶ Quando estiver efetuando a limpeza do produto, não deixe cair pequenos objetos no sistema de gás;
- ▶ Seque todo o fogão ao término da limpeza;

- ▶ Não jogue os queimadores em superfícies duras, há o risco de empenamento dos mesmos;
- ▶ Quedas acidentais ou pancadas contribuem para o empenamento dos queimadores;
- ▶ Após a limpeza certifique-se de que queimadores, grades e manípulos estejam encaixados perfeitamente, evitando acidentes.

## Como Limpar seu Fogão

- ▶ Não utilize ácidos, limão, vinagre, abrasivos e/ou outros produtos tóxicos;
- ▶ **Não molhe seu fogão quando ele ainda estiver quente.** Mudanças bruscas de temperatura são prejudiciais e favorecem a formação de rachaduras na pintura e no esmalte;
- ▶ Não jogue água nos queimadores da mesa (bocas), quando eles ainda estiverem quentes, pois isso provocará o seu empenamento;

▶ **Para a limpeza das peças do fogão** (queimadores, laterais, trepes, espaldar, frente e chão do forno. (Fig.22) **passe uma esponja macia com água e sabão neutro**, em seguida enxugue-as com um pano seco e macio.

▶ Para limpar a mesa do seu fogão retire todas as trepes e os queimadores (bocas);

▶ Para conservar a mesa do seu fogão, utilize água, sabão, detergentes suaves ou neutros e removedores a base de amônia, diluídos em água morna, aplicados com um pano macio ou uma esponja macia. Depois basta enxaguar com água, preferencialmente morna, e secar com um pano macio. Nunca use produtos abrasivos ou objetos pontiagudos para limpar seu fogão. Nunca use vinagre, limão ou solvente na limpeza.

▶ **ATENÇÃO: Quando for limpar a mesa do fogão, não deixe cair resíduos sobre os injetores (Fig.23).**

Tome cuidado especialmente quando a mesa estiver sem os queimadores. Não deixe cair quaisquer detritos no sistema de gás, pois pode desregular a chama ou causar entupimento.

▶ **ATENÇÃO: Problemas relacionado a sujeira ou resíduos nos injetores, não estão cobertos pela garantia.**



Fig. 22



## Prateleira do Forno: Modelo Autodeslizante Simples

Modelos: ver Tabela de Características Técnicas Pág.19.

Montagem da prateleira Autodeslizante simples:

- 1 | Monte os trilhos nas laterais do forno figura (Fig.17).
- 2 | Faça a montagem da prateleira autodeslizante no 1º nível, utilize as guias laterais (Fig.18).
- 3 | Faça a montagem da prateleira deslizante, utilize o guia lateral (Fig.19).
- 4 | Monte os arrastadores da prateleira 1ª na porta 2ª na prateleira (Fig.20).

### Montagem da Prateleira Auto Deslizante Simples

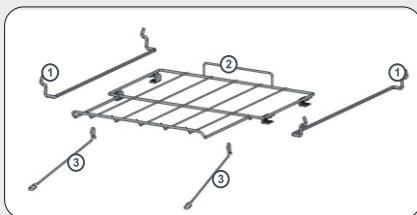

- 1 - Trilho dir/esq
- 2 - Prateleira Deslizante
- 3 - Prateleira Auto Deslizante
- 4 - Arrastador da prateleira



Fig. 17

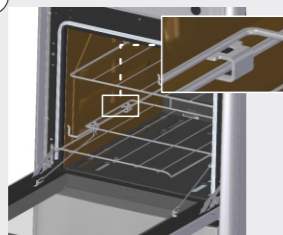

Fig. 18



Fig. 19

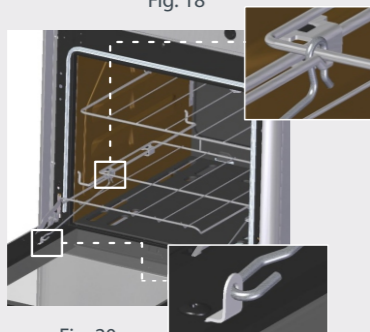

Fig. 20

## Forno Limpa Fácil

As laterais internas do forno (Fig.23), são revestidas com um tipo de esmalte especial, que submetido a altas temperaturas, reage com a gordura proporcionando a redução do teor de óleo e gordura que ficam acumulados nas paredes internas, após a utilização do forno. Esse tipo de revestimento não é tóxico. Ele também não altera a qualidade e/ou o tempo de cozimento.



Fig. 23

**IMPORTANTE: São necessários os seguintes cuidados com o forno limpa fácil:**

Não derramar substâncias como óleo, gorduras, massas, molhos ou qualquer outro material que venha a manchar o esmalte.

**Centralize o alimento na prateleira para obter um gratinado mais uniforme.**

## Regulando a Chama ou Queimador do Forno

Para regular a chama do queimador do forno, posicione o botão do queimador conforme (Fig.25).

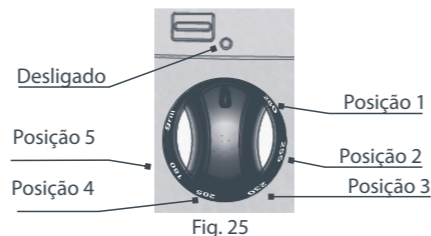

Fig. 25

## Ligação Elétrica

Para sua segurança, solicite a um electricista de sua confiança a verificação das condições da rede elétrica no local de instalação do seu fogão, ou entre em contato

### ! ADVERTÊNCIA

Se o cordão de alimentação está danificado, ele deve ser substituído pelo fabricante ou agente autorizado ou pessoa qualificada, afim de evitar riscos.

Após o período de vigência da garantia os serviços prestados serão cobrados. Os fios da tomada onde será ligado seu fogão, deve ser de cobre e ter seção mínima conforme NBR 5410.

## Diagramas Elétricos

MODELOS: 4091, 4071, 5092, 5091 e 5071.

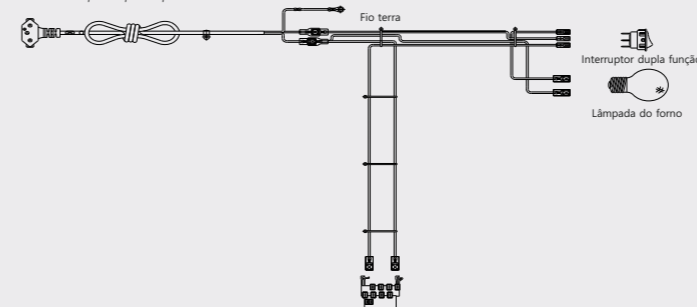

MODELOS: 4090, 4115, 4070, 5090 e 5115.

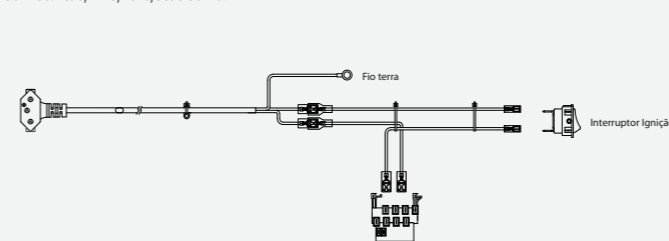

## Atenção

- 1 | Não deixe o cabo de alimentação passar por trás do fogão (Fig.4).
- 2 | Não utilize extensões ou adaptadores para instalação do seu fogão (Fig.5).
- 3 | Caso o cabo de alimentação esteja danificado, procure o **Serviço Autorizado**.
- 4 | Assegure-se de que o aparelho está desligado antes de substituir a lâmpada, para evitar a possibilidade de choque elétrico.



Fig. 4

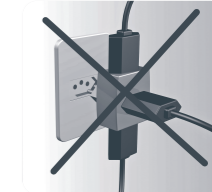

Fig. 5

### ! ADVERTÊNCIA

#### RISCO DE CHOQUE ELÉTRICO

Não nos responsabilizamos por danos decorrentes da não utilização do fio terra ou instalação fora das especificações exigidas pela ABNT.

Os fogões saem de fábrica aptos a funcionar em 127V e 220V. **Os fogões que saem de fábrica com lâmpada (25W com rosca E14) no forno, estão adequadas para tensão de trabalho de 220V.** Caso seu produto funcione em 127V, substitua a lâmpada por uma com mesma tensão. Esta segunda lâmpada não é fornecida pela Esmaltec. Você pode adquiri-la no Serviço Autorizado ou em lojas especializadas. Para que essa operação seja realizada com segurança desligue o seu produto da tomada.

## Ligação do Gás de Cozinha

Nossos fogões são produzidos para utilizar gás engarrafado – GLP (gás de cozinha). Para fazer uso do gás manufaturado e/ou gás natural (gás encanado), chame obrigatoriamente o Serviço Autorizado.

- 1 | Verifique se o gás de sua residência é o mesmo especificado para o seu fogão. Os nossos fogões saem de fábrica prontos para funcionar com gás GLP em botijão (gás de cozinha). Caso sua residência possua outro tipo de gás, chame o **Serviço Autorizado** para fazer a conversão do tipo de gás do seu fogão.

2| Recomendamos a utilização de uma mangueira de PVC transparente com gravação NBR8613 e regulador de pressão ambos aprovados pelo INMETRO - Instituto Nacional de Metrologia, Normalização e Qualidade Industrial (Fig.6).  
**Atenção:** Fique atento para a validade da mangueira e do regulador de pressão.

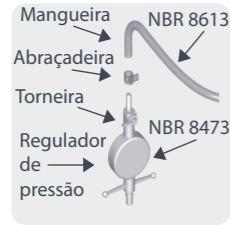

Fig. 6

3| Ponha a abraçadeira de metal em uma das extremidades da mangueira, em seguida encaixe-a na conexão de gás (bico de entrada Fig.7) e aperte-a com uma chave de fenda para garantir uma boa vedação (Fig.8).

4| Enrosque o regulador de pressão na válvula do botijão (Fig.9), em seguida use espuma de sabão para verificar se a montagem ficou bem vedada. Caso surjam bolhas, verifique onde está o vazamento de gás e elimine-o apertando um pouco mais e repita a operação.

5| Ponha em seguida uma abraçadeira na outra extremidade da mangueira, encaixe no bico regulador de pressão do botijão. Aperte com uma chave de fenda para garantir uma boa vedação. Em seguida repita a operação para verificação de vazamento citada no item 4. (Fig.10 e Fig.11).



Fig. 9

Enrosque o regulador na válvula do botijão

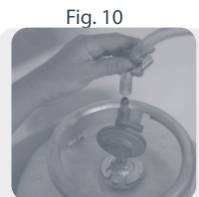

Fig. 10

Ponha a abraçadeira na mangueira



Fig. 11

Aperte com a chave de fenda

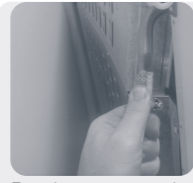

Fig. 7

Encaixe a mangueira na conexão de gás



Fig. 8

Aperte a abraçadeira com chave de fenda

### ■ Ligaçao do Gás Encanado (GLP e GN)

**Caso sua residência possua gás diferente de GLP, procure o Serviço Autorizado para fazer a conversão do tipo de gás do seu fogão.**

**IMPORTANTE:** A garantia cobre o serviço e as peças utilizadas na primeira conversão de gás do seu produto.

**IMPORTANTE:** Para adquirir os componentes utilizados na instalação entre em contato com o Serviço Autorizado. **Estes itens não são gratuitos. O serviço de instalação não está incluído na garantia do seu fogão.**

### ■ Ligaçao do Gás Encanado (GLP e GN) (continuação)

5| Verifique se o registro de gás está totalmente fechado. Rosqueie a mangueira metálica no registro de gás com o auxílio da chave de boca. Utilize fita Teflon® ou pasta vedante para auxiliar na vedação.

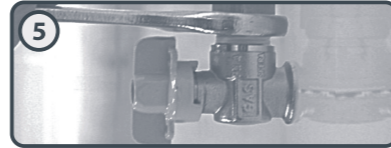

6| Para finalizar, verifique se todos os botões estão bem fechados, então, abra a torneira do registro, que fica localizado na parede, e certifique-se que não há vazamento em nenhuma das conexões usando espuma de sabão para verificar se a montagem ficou bem vedada. Se houver vazamento, feche o registro, refaça a operação ou entre em contato com o Serviço Autorizado.

**IMPORTANTE:** Somente a primeira mudança de gás GLP para gás manufaturado ou para gás natural será gratuita (registros e injetores). OS MATERIAIS PARA INSTALAÇÃO, PEÇAS E MÃO-DE-OBRA NÃO SERÃO COBERTOS PELA GARANTIA.

### ■ Precauçoes de seguranca contra queimaduras com chamas

▶ Acenda o fósforo antes de girar os manipuladores (botões) da mesa do fogão ou do forno, isso evitará pequenos vazamentos de gás.

### ■ Precauçoes de seguranca contra explosões

▶ Não aqueça alimentos em embalagens totalmente fechadas, pois o calor aumenta a pressão interna. Consequentemente poderá ocorrer explosão;  
▶ Quando for substituir o botijão, mantenha sempre os manipuladores (botões) e a válvula do regulador de pressão (torneira) do botijão fechados (desligados);  
▶ Abra e feche cuidadosamente a porta do forno para que a chama não se apague e para evitar o deslocamento de alimentos;  
▶ Quando sentir cheiro de gás em sua casa, proceda com muita cautela, conforme os itens abaixo:

- 1) Não acione interruptores elétricos;
  - 2) Abra todas as portas e janelas para aumentar a circulação de ar no ambiente;
  - 3) Feche a válvula do regulador de pressão do botijão (torneira).
- ▶ Certifique-se de que o vazamento de gás não é proveniente de algum manipulador (botão) do fogão, que ficou aberto indevidamente.  
▶ Caso contrário, chame o Serviço Autorizado.

### ■ Cuidados com os queimadores (bocas)

▶ Coloque o queimador (boca) de forma correta. Caso ele não esteja colocado corretamente, pode vir a derreter.  
▶ Não derrube os queimadores, pois isso pode empená-los.

### ■ Uso do papel alumínio

▶ Nunca utilize papel alumínio na mesa ou no chão do forno. O papel alumínio pode obstruir o furo de passagem de ar e alterar o rendimento das bocas ou forno como também queimar a sua panela. Pode ocorrer também retorno da chama e consequentemente danos aos utensílios e ao fogão, ocasionando perda da garantia.

### ■ Compromisso com o meio ambiente

▶ Desenvolvemos eletrodomésticos que aliam tecnologia, estilo e inovação que, permitem criar a consciência de um mundo melhor, fortalecendo seu compromisso na preservação do meio ambiente. Como prova disso, utiliza no tratamento de superfície das chapas metálicas materiais isentos de metais pesados e a tinta da pintura dos fogões é isenta de solventes.  
▶ O material da embalagem é reciclável; procure selecionar materiais plásticos, papel, papelão e enviá-los às companhias de reciclagem.

### ■ Orientaçao para descarte do produto

▶ Encaminhe seu produto velho para empresas de reciclagem, onde poderão separar todos os componentes do fogão e reciclá-lo, contribuindo para o aumento da vida útil dos aterros e com a proteção do meio ambiente.

### ■ Precauçoes para limpeza e seguranca

▶ Nunca deixe produtos inflamáveis ou objetos plásticos em contato com o fogão.  
▶ Nunca deixe panelas com gordura dentro do forno.  
▶ Nunca movimente seu fogão apoiando-se ou puxando-o pelas partes traseiras, (Ex.: Blindagem ou tubulações), nem com o mesmo em funcionamento. Além do risco de danos ao produto, o contato com partes metálicas pode causar acidentes.  
▶ Nunca movimente seu fogão pelo puxador da porta do forno, para evitar danos e/ou acidentes.  
▶ Nunca deixe o fogão em frente ou ao lado do refrigerador/freezer e em locais próximos a corrente de ar, pois todos estes fatores podem provocar choques térmicos na mesa de vidro e/ou porta do forno, além de prejudicar o desempenho do cozimento.

▶ Nunca utilize a porta do forno como base de apoio para panelas ou qualquer outro utensílio.  
▶ Nunca utilize o espaldar do fogão para pendurar pano de prato, pois poderá ocasionar incêndio.  
▶ Na preparação de alimentos, evite o derramamento de líquidos para não causar a elevação das chamas e tão pouco espirrar óleo quente contra o seu corpo.  
▶ Sempre utilize o seu fogão com toda as grades.  
▶ Sempre deixe a distância de 3 a 5 cm entre recipientes e as laterais interna do forno ao utilizá-lo.  
▶ Sempre pré-aqueça o forno por 15 minutos, em temperatura máxima no preparo de assados.  
▶ Sempre acompanhe o preparo do alimento pelo visor da porta, evite abrir a porta para economizar tempo, gás e obtenha um assado uniforme.  
▶ Sempre verifique se as grades e espalhadores estão frios antes de iniciar a limpeza.

### Atençao:

▶ Nunca deixe panos de prato ou similares pendurados sobre a mesa de vidro, ou espaldar do fogão, e jamais instale o produto próximo a cortinas móveis, especialmente de tecido.  
▶ Nunca deixe panelas com gordura ou óleo no forno, em caso de derramamento e/ou acúmulo excessivo do óleo, este poderá entrar em combustão quando o forno estiver aceso.  
▶ Nunca utilize máquinas de limpeza a vapor para limpar seu produto, conforme NBR IEC 60335-02-06.

## Instruções de Uso

### Queimadores da Mesa

Passos para o acendimento dos queimadores da mesa (Fig.15):

- 1| Acione o acendimento automático ou fósforo e mantenha ligado (A) (C).
- 2| Pressione o botão e gire até a posição (máx) (B) (D).
- 3| Acenda o queimador e verifique se a chama permanece acesa (B) (D).
- 4| Solte o botão do acendimento automático e regule a chama até a altura desejada.

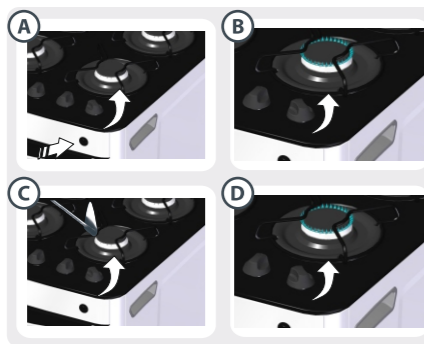

Fig. 15

### ADVERTÊNCIA

No caso da chama do queimador ser acidentalmente extinta, fechar o botão do queimador da mesa/forno e não proceder a ré-ignição por no mínimo 1 minuto.

### FORNO COM VÁLVULA DE SEGURANÇA

Todos os nossos fogões possuem o sistema de VÁLVULA DE SEGURANÇA no forno. Esta válvula impede o fornecimento de gás com o queimador desligado, prevenindo assim, acidentes devido a chama apagar durante o uso ou em caso de descuido o registro permanecer aberto.

Passos detalhados para o acendimento do forno:

- 1| Abra a porta do forno (A).
- 2| Aperte o botão do forno, gire até a posição (280°C) e mantenha pressionado (B).
- 3| Acione o acendimento automático (C) e mantenha pressionado até que a chama do forno acenda, continue com o botão do forno pressionado por 10 segundos (D), solte o botão e regule até a temperatura desejada.

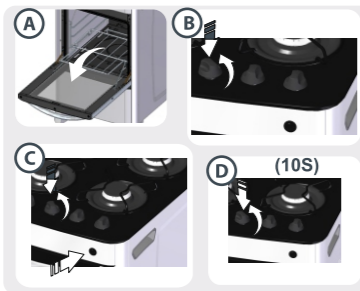

4| Para acender o forno utilizando fósforo, acenda o fósforo (E) e direcione até a saída de gás, aperte o botão do forno e gire até a posição "280°C" mantendo pressionado (F) até a chama do queimador acender.

5| Logo que a chama do forno acender, continue com o botão do forno pressionado por 10 segundos (G).

6| Solte o botão do forno e verifique se a chama permanece acesa (H).

No caso da chama apagar, desligue o botão do forno e repita os passos acima após alguns segundos.

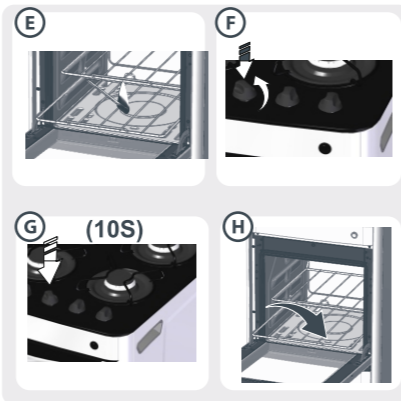

### Utilização do Forno

- 1| Depois que o forno estiver aceso, feche a porta e faça um pré-aquecimento de 15min;
- 2| Coloque o alimento sobre a prateleira e regule conforme sua necessidade;
- 3| Evite abrir a porta do forno. Monitore o assado do alimento pelo visor;
- 4| Não abra e feche a porta do forno com movimentos rápidos, pois a chama pode apagar.

### ADVERTÊNCIA

Nunca use seu forno sem o chão do forno.

Utilize luvas térmicas para manusear os recipientes dentro do forno em funcionamento e/ou aquecido.

### Utilização do Timer Mecânico

Modelos: ver Tabela de Características Técnicas Pág. 19.

- ▶ O seu produto possui um Timer Mecânico que se encontra no painel de comando (Fig. 15).
- ▶ O Timer Mecânico tem a função de auxiliar o usuário no preparo dos seus alimentos.
- ▶ O Timer possui um tempo total de 60 minutos, com intervalos de 7,5 minutos entre cada estágio.
- ▶ Para a utilização do Timer Mecânico gire o manípulo do Timer no sentido horário até o final do giro e retorne a posição desejada, ao final do tempo programado será emitido um alerta sonoro, contudo o forno não será desligado.

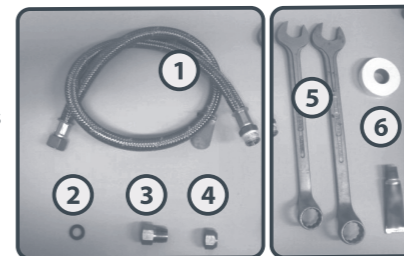

Fig. 15

### Itens necessários para a instalação do seu fogão:

#### Itens para Instalação:

- 1| Mangueira metálica flexível de 1/2".
- 2| Arruela de vedação.
- 3| Adaptador (para saída de gás com bico tipo "mamadeira").
- 4| Porca do adaptador.



#### Ferramentas para Instalação:

- 5| Chaves de boca.
- 6| Pasta para vedar ou fita Teflon®.

Atenção: Esses itens não acompanham o seu produto, podem ser adquiridos no Serviço Autorizado ou em uma loja especializada.

### Ligação do Gás Encanado (GLP e GN)

1| Rosqueie o adaptador junto à mangueira metálica flexível. Para auxiliar na vedação, utilize pasta vedante ou fita Teflon®.

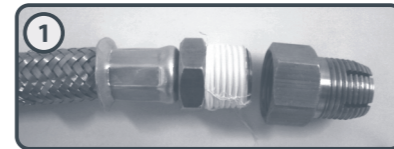

2| Faça a fixação com o auxílio de duas chaves de boca.



3| Coloque a porca do adaptador na entrada de gás. Em seguida, encaixe o adaptador e rosqueie a porca de fixação. Utilize duas chaves de boca para auxiliar o aperto.



4| Coloque a arruela de vedação dentro da porca da mangueira metálica.



### ADVERTÊNCIA

#### RISCO DE INCÊNDIO

Ao instalar o gás, NUNCA passe a mangueira por trás do fogão (Fig.12). Seu fogão possui apenas uma entrada de gás, caso você necessite passar a mangueira por trás dele, utilize uma mangueira metálica flexível (Vide página 7).

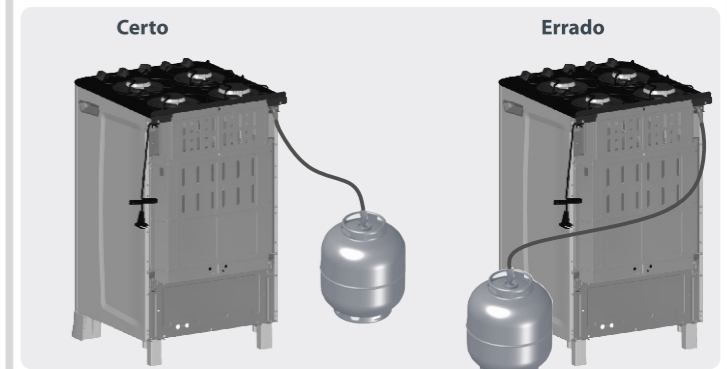

Fig. 12

### Siga os passos abaixo para MOVIMENTAR seu fogão:

### ADVERTÊNCIA

#### Evite arrastar o produto.

As imperfeições no piso poderão danificar os pés e prejudicar a sua estabilidade. Para movimentar o produto **utilize as alças de transporte** para levantá-lo com ajuda de alguém. Quando isso não for possível, arraste-o com cuidado e levante-o quando os pés travarem nas irregularidades do piso.

Modelos: ver Tabela de Características Técnicas Pág.19.

1 | Identifique as **alças de transporte** e o **apoio da mesa** antes de iniciar a movimentação do fogão (Fig.A) (Fig.B).



Fig. A

2 | Com o auxílio de outra pessoa, inicie a movimentação levantando seu produto e levando até o local desejado (Fig. C), observe que o apoio da mesa serve como ponto de equilíbrio para a movimentação de seu produto.

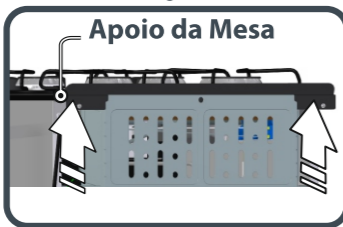

Fig. B

3 | Caso a movimentação ocorra sem o auxílio de outra pessoa, você deverá movimentar o seu produto utilizando as **alças de transporte**, sua movimentação deve ter muito cuidado para não danificar os pés do seu produto, podendo prejudicar sua estabilidade durante o seu uso (Fig.D).



Fig. C



Fig. D

### ⚠️ ADVERTÊNCIA

#### Atenção:

Só levante seu produto com o auxílio de outra pessoa (Fig. C), utilize os pontos de apoio indicados (Fig. A/Fig. B).

## Cuidados Gerais

### ⚠️ Precauções de segurança contra queimaduras

- ▶ Não utilize painéis com fundo convexos (curvos). Utilize apenas painéis com fundo plano e diâmetro mínimo de 12 cm para as bocas laterais e 16 cm para a boca central tripla chama;
- ▶ Não deixe utensílios com os cabos virados para fora da mesa do fogão;
- ▶ Mantenha sempre as crianças afastadas do fogão;
- ▶ Tome cuidado ao manusear alimentos ou objetos dentro do forno quando o mesmo estiver quente.
- ▶ Sempre utilize luvas ao manusear alimentos no forno.
- ▶ Nunca coloque nada diretamente sobre o chão do forno, utilize a prateleira.
- ▶ Objetos metálicos como facas, gafos, colheres e tampas não devem ser colocados sobre a superfície do fogão uma vez que os mesmos podem ficar quentes.

### ⚠️ Precauções de segurança contra incêndio

- ▶ Verifique as datas de validade do Regulador de pressão ou Mangueira plástica instalada no seu produto. Substitua-os imediatamente se estiverem fora do prazo de validade determinado pelo fabricante.
- ▶ Verifique as condições de uso da mangueira plástica ou metálica do gás e o seu prazo de validade. Faça a substituição quando necessário. **Nunca passe a mangueira plástica do gás por trás do fogão na parte superior;**
- ▶ A cada troca de botijão, **assegure-se que não existam vazamentos de gás na mangueira**, ligação com fogão e/ou com o botijão, utilize sempre espuma de sabão.

### ⚠️ Precauções de segurança contra acidentes com a porta do forno

- ▶ Não utilize pano úmido para limpar o vidro da porta do forno enquanto estiver quente, para evitar a quebra por choque térmico.

### ⚠️ Precauções de segurança contra acidentes com a mesa de vidro

- ▶ Não jogue água sobre a mesa de vidro enquanto os queimadores (bocas) da mesa estiverem quentes/acesos ou enquanto o forno estiver sendo utilizado.
- ▶ Não utilize pano úmido para limpar a mesa de vidro enquanto estiver quente, para evitar a quebra por choque térmico.
- ▶ Para sua maior segurança, todos os nossos fogões estão equipados com vidros temperados de acordo com a norma NBR13866.

## ⚠️ Instalação ou Troca da sua Lâmpada do forno a Gás

Modelos: ver Tabela de Características Técnicas Pág.19.

### ⚠️ ADVERTÊNCIA

Assegure-se de que o seu fogão está desligado antes de substituir a lâmpada, para evitar a possibilidade de choque elétrico.

A tensão da lâmpada deve estar de acordo com a tensão do seu produto (127 V ou 220V).

Utilize somente lâmpadas **25W com rosca E14**, para uso no forno.

1| Feche o registro do gás, desligue o fogão da tomada elétrica e certifique-se de que o botão luz/acendimento esteja na posição desligado. Identifique a localização da lâmpada em seu fogão (Fig.A)(Fig.B).

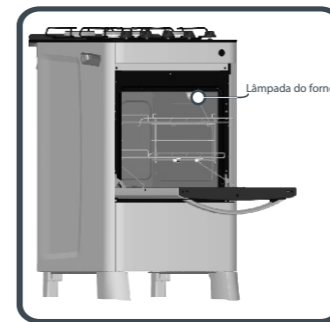

Fig. A

2| Gire o protetor da lâmpada no sentido anti-horário (para esquerda), até soltá-lo completamente (Fig. C).

3| Gire a lâmpada no sentido anti-horário (para esquerda), até soltá-la completamente (Fig. C).

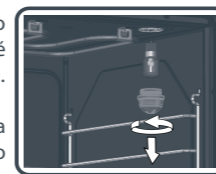

Fig. C

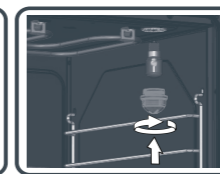

Fig. D

4| Rosqueie a nova lâmpada com cuidado no sentido horário (para direita) e certifique-se que está bem encaixada (Fig. D).

5| Ligue o fogão na tomada e teste o funcionamento da lâmpada acionando o botão Dupla Função para o forno a gás e o Termostato para o forno elétrico.

6| Após verificar o funcionamento da lâmpada, coloque novamente o botão Dupla Função na posição desligado e desligue o Termostato recolocando o protetor da lâmpada rosqueando no sentido horário (para direita) (Fig. D). Certifique-se que está bem encaixado.

## ⚠️ Utilização do Grill Elétrico

### ⚠️ ADVERTÊNCIA

#### Atenção:

Não é possível a utilização simultânea do queimador do forno e do Grill. O Grill Elétrico funciona nas tensões 127V ou 220V, antes de iniciar o uso do seu Grill, verifique se a chave seletora está posicionada na tensão correta da tomada elétrica.

**Na falta de energia elétrica o Grill não funciona.**

**Passos detalhados para o utilizar o Grill Elétrico (Fig.13):**

- 1| Abra a porta do forno.
- 2| Posicione a prateleira deslizante no último nível do suporte lateral e centralize a forma ou travessa com o alimento na prateleira.
- 3| Aperte o botão do Forno/Grill, gire até a posição "Grill", a Lâmpada Piloto acenderá automaticamente.
- 4| Feche a porta do forno e deixe o alimento gratinar/dourar até o ponto desejado.
- 5| Ao final do preparo, gire o botão do Forno/Grill no sentido anti-horário (para esquerda) até a posição desligado, a Lâmpada Piloto apagará automaticamente.

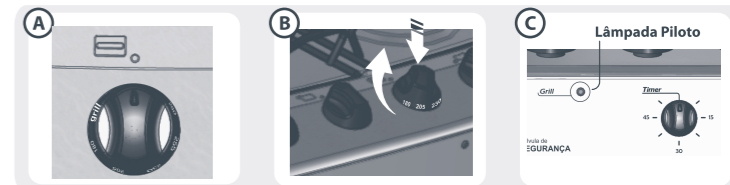

(Fig. 13)

### ⚠️ Prateleira do Forno: Modelo Simples (Fig. 14)

Modelos: ver Tabela de Características Técnicas Pág.19.

Os fogões possuem uma trava na prateleira do forno que não permite que ela vire ou saia facilmente, dando maior segurança na utilização deste. Para retirá-la puxe-a totalmente para frente, levante a parte frontal e puxe-a novamente. Para recolocá-la, proceda de modo inverso. **O seu fogão permite a utilização da prateleira em 3 níveis de altura.**



Fig. 14