



**Electrolux**

Modelo

LFB12

LFC12

# GUIA RÁPIDO DE USO

LAVADORA

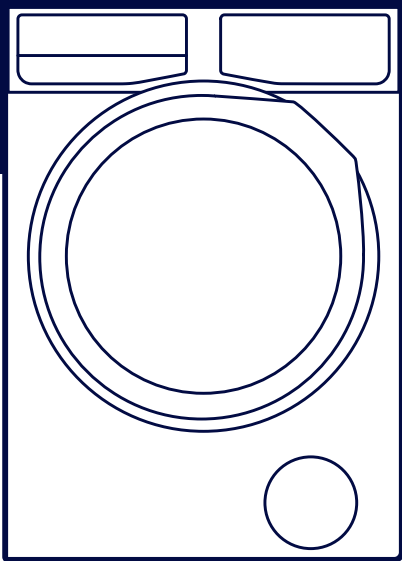

## AMPLIE SUA EXPERIÊNCIA

Escaneie o QR Code  
e saiba mais sobre  
seu produto no site  
Electrolux Cuida.

# COMPONENTES

Frente

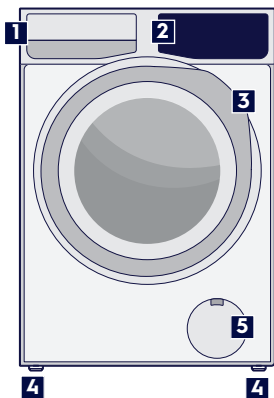

- 1** Dispenser de insumos
- 2** Painel de controle
- 3** Porta
- 4** Pés niveladores (ajustáveis)
- 5** Filtro da bomba de drenagem

Trás

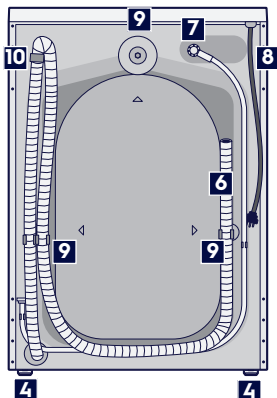

- 6** Mangueira de drenagem de água
- 7** Mangueira de entrada de água
- 8** Cabo de alimentação
- 9** Parafusos de transporte
- 10** Suporte de mangueira

Itens de suporte à instalação:



- 1** Guia curva para mangueira de drenagem: use-a para conectar a mangueira de drenagem [6] na saída de esgoto, borda de pia ou tanque;
- 2** Tampas plásticas "tapafuros": para fechar os furos da parte traseira, onde ficavam os parafusos de transporte [9];

- 3** Chave\*: use-a para retirar os parafusos de transporte\*\* e para ajustar os pés niveladores [4].  
*\*Mantenha a chave em local acessível para nivelar os pés novamente quando necessário.*  
*\*\*Guarde os parafusos de transporte para uso futuro, caso precise mover a lavadora.*

## ACESSÓRIOS

Conheça os acessórios e consumíveis\* que facilitam o seu dia a dia. Acesse: [loja.electrolux.com.br/utilidades-domesticas](http://loja.electrolux.com.br/utilidades-domesticas).

\*Produtos sujeitos à disponibilidade.

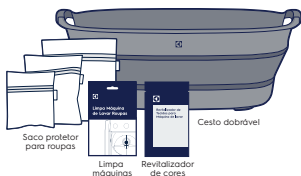

# PAINEL DE CONTROLE



- 1 Liga/Desliga
- 2 Seleção de programa;
- 3 Seleção de temperatura de lavagem;
- 4 Velocidade de centrifugação;
- 5 Opções extras;
- 6 Adiar fim;

- 7 Início/Pausa;
- 8 Visor: mostrará o tempo do ciclo de lavagem e os Códigos de Alarme;

## Ícones LED:

- 9 Ícone adicionar roupas;
- 10 Ícone trava do painel;
- 11 Ícone porta travada;

# PRIMEIROS PASSOS

Antes de utilizar seu produto, certifique-se de seguir todas as instruções corretamente:

- ✓ **Escolha do local:** Instale o produto em um ambiente coberto, seco e ventilado, evitando áreas com chuva, goteiras, varais ou umidade excessiva. Nunca jogue água diretamente no painel.
- ✓ **Remoção da embalagem:** A remoção deve ser feita por duas pessoas, por segurança. Retire o plástico externo e, com cuidado, deite o produto para retirar a base de isopor. Essa etapa é obrigatória, pois não remover essa base de isopor pode causar danos irreversíveis e perda da garantia.
- ✓ **Remoção dos parafusos de transporte:**

Certifique-se de que todos os parafusos de transporte (A) sejam removidos da parte traseira do produto com o auxílio da chave que o acompanha. Use os tapa-furos fornecidos para fechar os furos. Guarde os parafusos de transporte junto com a chave fornecida, em local seguro, para que possam ser reutilizados caso seja necessário transportar o produto novamente.

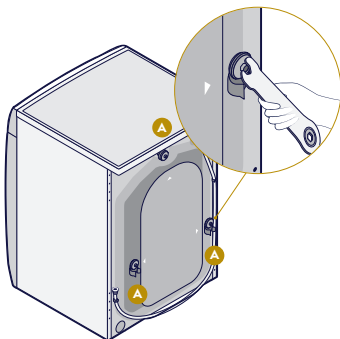

**Caso os parafusos não sejam removidos, poderá ocorrer vibração, ruído e mau funcionamento.**

- ✔ **Mangueira de entrada de água:** Conecte a mangueira de entrada de água na saída de água fria e verifique se há pressão adequada. A distância mínima entre a base da caixa d'água e a entrada da lavadora deve ser de 2,4 metros.
- ✔ **Mangueira de drenagem:** Instale com altura entre 60 cm e 100 cm. Insira no máximo 15 cm da mangueira no sifão para evitar retorno de água.
- ✔ **Nivelamento:** Para garantir o bom funcionamento, ajuste os pés com a chave fornecida até que estejam bem apoiados no chão. Verifique se o produto está nivelado usando um nível de bolha ou balançando e a máquina com as mãos; se houver qualquer balanço, ajuste novamente. Não utilize pés diferentes dos originais. **Caso a lavadora esteja desnivelada, pode ocorrer vibração, ruído ou trepidação.**

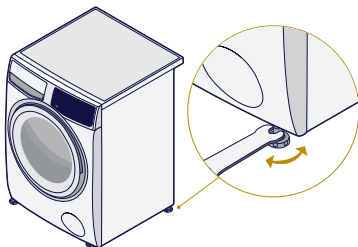

✦ **DICA:** garanta uma instalação tranquila e sem complicações. Contrate o serviço oficial da Electrolux em: [loja.electrolux.com.br/servicos](http://loja.electrolux.com.br/servicos)

### ⚠ ATENÇÃO

É comum encontrar um pouco de água na máquina antes do primeiro uso. Isso acontece porque o seu produto passa por testes na fábrica para garantir seu funcionamento adequado.

## ANTES DO PRIMEIRO USO

Antes de iniciar o uso do produto pela primeira vez siga as instruções:

1. Certifique-se de que as conexões elétricas e hidráulicas estão em conformidade com as instruções de instalação;
2. Coloque 2 litros de água no compartimento "WASH" para a fase de lavagem. Isso ativa o sistema de drenagem;
3. Selecione o ciclo **Intenso/ Tira manchas** e a temperatura Super Quente, **sem qualquer roupa na máquina**, para remover qualquer resíduo de fabricação do tambor e da cuba;
4. Pressione o botão "▷|| Início/Pausa" e aguarde a finalização do ciclo.

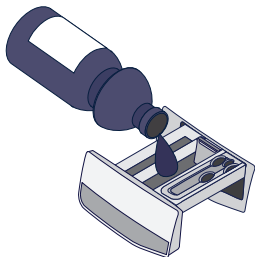

# USO DIÁRIO

## Colocando as roupas na lavadora:

1. Ligue a torneira de água;
2. Conecte o plugue à tomada;
3. Separe as roupas e, antes de colocá-las no cesto, verifique os bolsos e remova qualquer objeto;
4. Coloque-as no cesto, um item de cada vez, sacudindo-as para garantir que não haja objetos;
5. Feche a porta e verifique se não há roupas entre a vedação e a porta;
6. Ligue a lavadora pressionando o botão “☺ Liga/Desliga”;
7. Selecione o botão “Programas” e escolha o programa de lavagem desejado;
8. Escolha as opções extras ou funções extras que deseja aplicar, como pré-lavagem ou enxágue extra;
9. Pressione o botão “▷|| Início/Pausa” para iniciar o ciclo.



**⚠ ATENÇÃO:** Antes de iniciar a lavagem, certifique-se de que roupas com cordões, cadarços, fitas ou similares estejam bem amarradas para evitar que fiquem presos entre a vedação e a porta, o que pode causar danos às peças. Itens muito pequenos, como meias de criança, lenços ou prendedores de cabelo de tecido, devem ser lavados dentro de sacos protetores.

## Usando sabão e outros produtos para lavar roupa

O dispenser de insumos é dividido em três compartimentos:

### A. Compartimento “PREWASH”:

para o uso de alvejante e produtos para pré-lavagem;

### B. Compartimento “WASH”:

- Aba para cima: para adicionar sabão em pó;
- Aba para baixo: para adicionar sabão líquido;

**C. Compartimento “SOFTENER”:** é usado para amaciante de tecidos e engomadores.

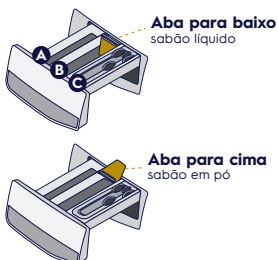

## Como dosar e adicionar os insumos antes da lavagem:

1. Puxe o dispenser até o limite;
2. Se for utilizar a função de **pré-lavagem**, adicione o produto desejado no compartimento “PREWASH” (A);
3. Dose a quantidade de sabão conforme a recomendação do fabricante e coloque no compartimento “WASH” (B);
4. Se necessário, adicione o amaciante no compartimento “SOFTENER” (C), respeitando o nível máximo indicado;
5. Feche o dispenser com cuidado para evitar vazamentos.

**Atenção:** ao utilizar ciclos com temperatura **Morna**, **Quente** ou **Super Quente**, reduza a quantidade de detergente para evitar excesso de espuma.

**⚠ ATENÇÃO:** sabão em excesso pode gerar muita espuma, o que pode aumentar o tempo do ciclo e causar transbordamento de espuma para fora do equipamento. Se isso ocorrer, reduza a quantidade de sabão nas próximas lavagens e, se necessário, utilize sabão específico para lavadoras frontais.

**Para ajustar as configurações da sua lavadora:**

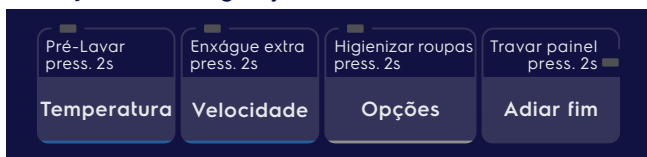

- A. Temperatura:** aperte repetidamente o botão para ajustar a temperatura da água desejada: **Fria** (sem aquecimento), **Morna** (até 40 °C), **Quente** (até 50 °C) ou **Super Quente** (até 60 °C). Antes de lavar, verifique as etiquetas das roupas e siga a temperatura indicada.
- B. Velocidade:** aperte repetidamente o botão para alterar a velocidade da centrifugação.
- C. Opções:** aperte o botão para escolher entre: Só Centrifugar, Enxágue+Centrifugar, Reduzir tempo ou Molho Extra.
- D. Adiar fim:** para adiar o fim da lavagem, aperte o botão repetidamente para escolher o tempo que será adiado.

### Funções extras

As funções extras adicionam um cuidado especial às suas roupas e podem ser ativadas em **programas compatíveis**.

- **Pré-lavar:** aperte o botão “**Temperatura**” por 2 segundos para ativar a etapa de pré-lavagem. **Adicione sabão e/ou alvejante no compartimento (A) antes de iniciar o ciclo.**
- **Enxágue extra:** aperte o botão “**Velocidade**” por 2 segundos para adicionar um enxágue extra.
- **Higienizar roupas:** aperte o botão “**Opções**” por 2 segundos para ativar a função. Elimina até 99,9% dos germes e bactérias se combinada com o programa **Intenso/ Tira manchas**. A função pode ser habilitada nos programas: **Intenso/ Tira manchas, Normal e Brancas**.
- **Travar painel:** aperte o botão “**Adiar fim**” por 2 segundos, para travar ou destravar o painel de controle.

**Observação:** Se uma função não for compatível com o programa de lavagem selecionado, um aviso sonoro tocará.

### Começando um ciclo de lavagem

- Para iniciar um ciclo, selecione o botão “**▷|| Início/Pausa**”.
- A luz indicativa irá parar de piscar e a duração padrão do programa será exibida no painel.
- A porta irá travar automaticamente e o ciclo de lavagem selecionado começará.
- O produto ajustará automaticamente a duração do programa selecionado de acordo com o tipo e a quantidade de roupas.
- O painel mostrará o tempo restante até o fim da lavagem.

## Adicionar roupas

Você pode adicionar roupas durante o ciclo enquanto o ícone "" estiver aceso, antes da lavadora completar o enchimento de água, o tempo de enchimento pode variar conforme programa e quantidade de roupas.

1. Selecione o botão "**▷|| Início/Pausa**" para pausar o programa;
2. Aguarde até que a lavadora pare e o ícone "" se apague;
3. Abra a porta, adicione as roupas e feche novamente;
4. Aperte "**▷|| Início/Pausa**" para retomar o ciclo.



Após retomar o programa, a lavadora finalizará o enchimento e, por segurança, a porta ficará travada até o fim do ciclo.

## Mudando um programa em execução

A alteração só é possível se a lavadora for desligada:

1. Selecione o botão "**⏻ Liga/Desliga**" para cancelar o programa em execução e desligar a lavadora;
2. Selecione o botão "**⏻ Liga/Desliga**" novamente para ligar;
3. Defina um novo programa de lavagem e altere para qualquer uma das opções disponíveis. Selecione "**▷|| Início/Pausa**" para iniciar o novo programa.

## Abrindo a porta da lavadora após iniciar o ciclo

Após iniciar um ciclo ou ativar a função "**Adiar fim**", a porta da lavadora permanece travada por segurança, e o painel exibe o indicador de trava "". Nos primeiros instantes do ciclo, enquanto o ícone "" estiver aceso, ainda é possível abrir a porta. Para verificar, pressione o botão "**▷|| Início/Pausa**" e aguarde alguns segundos; se o indicador de trava "" apagar, a porta pode ser aberta normalmente.

**Importante:** o nível de água é atingido rapidamente após o início do enchimento. Se a lavadora já passou desse ponto, a porta permanecerá travada, mesmo que o tambor esteja parado ou a água não esteja aquecida.

## Se a porta estiver travada e você precisar abri-la:

1. Desligue a lavadora;
2. Ligue novamente e aguarde o painel inicializar;
3. Pressione o botão "**Opções**" e selecione "**Só centrif.**";
4. Pressione o botão "**▷|| Início/Pausa**" e aguarde o esvaziamento iniciar;
5. Ao finalizar, a porta estará destravada.

**Atenção:** ao fazer isso, os insumos já adicionados serão descartados. Será necessário adicioná-los novamente ao dispenser antes de reiniciar o ciclo de lavagem.

## Ao fim do ciclo de lavagem

- A lavadora para automaticamente.
- Haverá um aviso sonoro e o painel mostrará "**0.00**".
- O indicador de trava da porta "" se apaga.
- Retire a roupa e verifique se o tambor está vazio.
- Mantenha a porta parcialmente aberta até ficar totalmente seca internamente, para evitar o mofo e odores.

**Atenção:** mais para o fim do programa, o tempo restante pode reduzir rapidamente devido à detecção de carga. Se a carga estiver bem balanceada, o programa pode terminar antes do tempo estimado. Esse comportamento é normal e não afeta o desempenho da máquina.

# PROGRAMAS DE LAVAGEM

Programa	Indicado para	Opções de temperatura
Delicado	Roupas como seda, lingerie e tecidos leves, que requerem um cuidado especial.	<ul style="list-style-type: none"><li>• Morna</li><li>• Fria</li></ul>
Normal - Cores Preservadas	Roupas de tecidos usuais do dia a dia, coloridas e mistas. Prefira a seleção de temperatura Fria para evitar que as roupas desbotem.	<ul style="list-style-type: none"><li>• Super quente</li><li>• Quente</li><li>• Morna</li><li>• Fria</li></ul>
Intenso/ Tira manchas	Recomendado para roupas muito sujas ou com manchas difíceis. Proporciona limpeza profunda e eficaz para tecidos mais resistentes.	<ul style="list-style-type: none"><li>• Super quente</li><li>• Quente</li><li>• Morna</li><li>• Fria</li></ul>
Edredom	Edredons, cobertores, mantas, roupas de cama e banho em geral, itens volumosos.	<ul style="list-style-type: none"><li>• Quente</li><li>• Morna</li><li>• Fria</li></ul>
Branças	Programa ativa por padrão a opção Molho Extra, indicada para roupas brancas ou claras, com sujeira moderada.	<ul style="list-style-type: none"><li>• Super quente</li><li>• Quente</li><li>• Morna</li><li>• Fria</li></ul>
Rápido - 15 min.	Roupas levemente sujas sem manchas aparentes, ou para peças com mau cheiro.	<ul style="list-style-type: none"><li>• Morna</li><li>• Fria</li></ul>
Dia a dia - 59 min.	Lava suas roupas em menos de uma hora. Ideal para quando você precisa de roupas limpas rapidamente.	<ul style="list-style-type: none"><li>• Morna</li><li>• Fria</li></ul>
Vapor Tira Odor	Promove a eliminação de odores e o desamassamento das roupas por meio de vapor. <b>Importante:</b> não adicione sabão, nem outros insumos.	Não é possível escolher a temperatura

---

## OPÇÕES DE CENTRIFUGAÇÃO

Centrifugação	Indicado para
Adiar centrifugação	Mantém a água do último enxágue no cesto, que gira periodicamente para evitar amassados. Ideal para prolongar o tempo de molho no amaciante ou quando não for possível retirar as roupas imediatamente após o ciclo. A porta permanece trancada até clicar ▷   Início/Pausa para retomar o ciclo.
Mínima (600 rpm)	Ideal para tecidos leves ou sintéticos que amassam facilmente e secam rápido.

## Centrifugação **Indicado para**

<b>Média (800 rpm)</b>	Tecidos mistos ou algodão, que precisam sair menos amassados.
<b>Máxima (1200 rpm)</b>	Roupas que precisam ser bem secas, como tecidos grossos e pesados.

---

## OPÇÕES EXTRAS

### Opção extra **Indicado para**

<b>Só centrif.</b>	Apenas a centrifugação das roupas, removendo o excesso de água sem realizar a lavagem ou enxágue. Ideal para roupas que foram lavadas à mão ou precisam apenas ser centrifugadas.
<b>Enxágue + centrif.</b>	Esta opção executa apenas as etapas de enxágue e centrifugação, remove o excesso de produtos e de água das roupas.
<b>Reduzir tempo</b>	Esta opção diminui a duração total do ciclo de lavagem. Ideal para quando você precisa lavar roupas rapidamente.
<b>Molho extra</b>	Adiciona uma etapa de molho prolongado antes da lavagem principal, permitindo que as roupas fiquem de molho por mais tempo. Isso ajuda a soltar sujeiras e melhorar a qualidade da lavagem.

---

## FUNÇÕES EXTRAS

### Funções **Indicado para**

<b>Pré-lavar</b>	Remove o excesso de sujeira ou manchas antes da lavagem principal, melhorando a eficiência da limpeza. Adicione uma pequena quantidade de sabão ou alvejante no compartimento "PREWASH" (A) para que essa etapa funcione corretamente.
<b>Enxágue extra</b>	Ideal para pessoas alérgicas a detergentes. Use-a para adicionar um enxágue a mais ao programa de lavagem.
<b>Higienizar roupas</b>	Elimina até 99,9%* dos germes e bactérias se combinada com o programa <b>Intenso/ Tira manchas</b> . Nos programas <b>Normal</b> e <b>Branças</b> , uma fase de vapor é adicionada após a lavagem, para melhorar a higienização e reduzir amassados das roupas, facilitando a secagem no varal. <small>*De acordo com o teste externo realizado pelo Swissatest Testmaterialien AG Institute, para a combinação do programa "Intenso/ Tira manchas" mais a opção "Higienizar roupas" ativada, carga média de algodão.</small>
<b>Travar painel</b>	Após ativar esta função, ao pressionar qualquer botão (exceto <b>⏻ Liga/Desliga</b> e <b>⏸ Pausa</b> ) o ícone de cadeado pisca no painel e emite um aviso sonoro. A função permanece ativa mesmo com o produto desligado.

# CUIDADO E LIMPEZA

**Atenção:** é necessário desligar o produto da tomada antes de executar limpezas de filtros, limpezas externas ou manutenções. Tenha cuidado com as mãos ao limpar a parte interna do produto e a borracha de vedação da porta.

## Após as lavagens

Deixe a porta da lavadora aberta até que todo o interior esteja completamente seco, incluindo a borracha de vedação da porta. Isso ajuda a evitar a formação de mofo, odores indesejados e o desgaste prematuro da borracha, garantindo maior durabilidade e higiene para sua lavadora.

**Atenção:** Evite deixar a porta aberta por longos períodos sem supervisão, especialmente em locais com crianças ou animais de estimação, pois eles podem entrar no tambor e se colocar em risco.

## Limpeza de cesto

O uso frequente de lavagens em baixa temperatura pode acumular resíduos no cesto, como sujeira, gordura, sabão e amaciante. Para manter o produto limpo e eficiente, recomendamos que realize a limpeza do cesto pelo menos uma vez ao mês. Como realizar a limpeza:

1. Certifique-se de que o cesto esteja vazio;
2. Adicione ½ litro de água sanitária ou um sachê do Limpa Máquina Electrolux no compartimento "WASH";
3. Selecione o programa "Vapor Tira Odor";
4. Pressione e segure por 2 segundos os botões "Velocidade" + "Opções" ao mesmo tempo;
5. O display mostrará "CLN" por 5s e iniciará a limpeza.

Adquira o **Limpa Máquina de Lavar Roupas Electrolux** em: [loja.electrolux.com.br](http://loja.electrolux.com.br)



## Limpeza do filtro de entrada de água

Se a água fornecida pela rede de abastecimento estiver muito suja ou tiver resíduos de calcário, o filtro de entrada de água pode entupir. Por isso, recomenda-se limpá-lo regularmente.

**Confira como fazer a limpeza:**

1. Feche a torneira da água;
2. Remova a mangueira de entrada de água da torneira;
3. Limpe o filtro da mangueira de entrada com uma escova dura;
4. Remova a mangueira de entrada atrás do produto;
5. Limpe o filtro na válvula com uma escova dura ou uma toalha;
6. Instale a mangueira de entrada novamente. Certifique-se de que as conexões estejam apertadas para evitar vazamentos;
7. Abra a torneira da água.

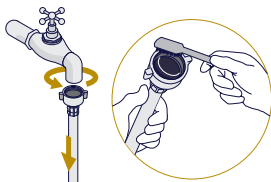

## Limpeza do dispenser

Após o ciclo de lavagem, os resíduos de amaciante e de sabão podem permanecer no dispenser. É recomendável limpar seu interior regularmente para remover qualquer resíduo.

1. Puxe o dispenser até o final;
2. Localize a trava interna identificada com "PUSH";
3. Pressione a trava para baixo e, ao mesmo tempo, puxe o dispenser para fora para removê-lo;
4. Retire o indicador de nível de detergente líquido ou sabão em pó;
5. Lave todas as partes com um pincel ou uma escova pequena em água corrente;
6. Recoloque o indicador de nível e o dispenser no compartimento, certificando-se de que está bem encaixado.

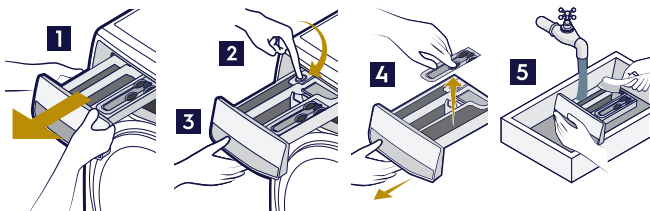

## Limpeza do compartimento do dispenser

Periodicamente, limpe o compartimento para remover resíduos. Use um pincel ou uma escova pequena. Em seguida, recoloque o dispenser e execute um programa de lavagem sem roupas no tambor.



**Importante:** Para manter sua lavadora eficiente e durável, utilize as quantidades adequadas de sabão e amaciante, seguindo as instruções do fabricante. **O excesso de sabão pode causar acúmulo de resíduos, e o de amaciante pode manchar ou deixar os tecidos endurecidos.** Realize limpezas periódicas do cesto e mantenha a manutenção sempre em dia. Assim, você garante roupas bem cuidadas e uma lavadora funcionando por muito mais tempo.

## Limpeza externa

Limpe o produto com um pano úmido e um pouco de detergente neutro. Seque completamente todas as superfícies.

**Importante:** não use solventes, álcool ou outros produtos químicos. Não jogue água sobre o produto.

## Capacidade máxima de roupas para cada programa

Programa	Lavagem
Delicado	Metade do cesto
Normal cores preservadas	Metade do cesto
Intenso/ Tira manchas	Cesto cheio
Edredom	Cesto cheio
Branças	Cesto cheio
Rápido 15 min	1/4 do cesto
Dia a Dia 59 min	Metade do cesto
Vapor Tira Odor	1/4 do cesto

## ESPECIFICAÇÃO TÉCNICA

Modelo	LFB12/ LFC12 127V	LFB12/ LFC12 220V
Capacidade máxima de lavagem (carga seca)*	12 kg	12kg
Altura	85 cm	85 cm
Largura	60 cm	60 cm
Profundidade	65,9 cm	65,9 cm
Profundidade com a porta aberta	110 cm	110 cm
Fonte de alimentação** (Tensão / Frequência)	127V~ / 60Hz	220 V~/ 60Hz
Potência nominal - Lavagem	1200 W	1900 W
Pressão de abastecimento de água (máxima / mínima)	máxima - 0,8 MPa mínima - 0,02 MPa	
Velocidade de centrifugação (Máxima/Mínima)***	máxima - 1200 RPM mínima - 600 RPM	

\* Esta capacidade de carga se refere a uma carga de material textil padrão definidos na Portaria Inmetro 121/2022.

\*\* Os níveis de tensão de alimentação com os quais este aparelho opera são estabelecidos nos "Procedimentos de Distribuição de Energia Elétrica no Sistema Elétrico Nacional (PRODIST)" da ANEEL (Agência Nacional de Energia Elétrica).

\*\*\* Com a lavadora vazia e tensão nominal.

## FALHAS E SOLUÇÕES

Caso seu produto apresente erros, consulte o Manual de Instruções para mais informações. Se não encontrar a solução adequada, entre em contato diretamente com a Assistência Técnica Autorizada pelo site [cuida.electrolux.com.br](http://cuida.electrolux.com.br) ou ligue para a Área de Cuidado com o Consumidor: **0800 728 8778**.



# Electrolux

## MANUAL DE INSTRUÇÕES

### LAVADORA DE ROUPAS & LAVA E SECA

LFB12/ LFC12/ LSB12/ LSC12



#### REGISTRE SEU PRODUTO

Registre-se e saiba mais no site Electrolux Cuida através do QR Code.

**ATENÇÃO:** leia este manual antes de instalar e usar o produto, e guarde-o para futuras referências.

**DICAS AMBIENTAIS:** a Electrolux tem o compromisso de oferecer produtos que causem menor impacto ao meio ambiente, contribuindo para o desenvolvimento sustentável. Este aparelho, peças e componentes não devem ser descartados como lixo doméstico. O descarte destes itens deve observar a legislação específica de cada região, sempre objetivando a destinação ambientalmente correta. Procure um ponto de recebimento mais próximo. Para obter mais informações sobre como proceder, acesse: [cuida.electrolux.com.br/artigos/dicas-para-um-descarte-consciente](http://cuida.electrolux.com.br/artigos/dicas-para-um-descarte-consciente)

**IMPORTANTE:** o atendimento durante o período da garantia só é válido mediante a apresentação da Nota Fiscal do seu produto. Não retire a etiqueta de identificação do produto de onde está colada, ela será utilizada caso o produto precise de reparos.

Todas as lavadoras Electrolux são testadas na fábrica com água, por isso, em alguns casos pode haver resíduos de água no interior do produto ou nas mangueiras.

## 1. Segurança

Leia as seguintes instruções com atenção antes de utilizar o produto pela primeira vez. Não seguir as orientações pode levar à perda da garantia.

#### Segurança do Usuário:

- Este produto foi projetado para uso por adultos e não recomendamos sua operação por pessoas com limitações físicas, sensoriais ou mentais, ou por aquelas sem experiência prévia. Caso o uso seja necessário, é fundamental que essas pessoas sejam supervisionadas ou orientadas por alguém responsável pela sua segurança.
- Evite acidentes. Após desembalar o produto, mantenha o material da embalagem fora do alcance de crianças.
- Não permita que o produto seja manuseado por crianças, mesmo estando desligado. As crianças devem ser vigiadas para assegurar que não estejam brincando com o aparelho.

### **Segurança elétrica:**

- Para fazer a manutenção ou limpeza do produto, desligue-o da tomada para evitar acidentes.
- Nunca desligue o produto da tomada puxando pelo cabo elétrico. Use o plugue.
- Não altere o plugue do produto. Se o cabo de alimentação estiver danificado, deve ser substituído pelo Serviço Autorizado Electrolux, para evitar riscos.
- Tenha cuidado para que o produto não fique apoiado sobre o cabo elétrico.
- Seu aparelho está equipado com plugue do cabo de alimentação de 3 pinos. O pino de aterramento não pode ser cortado. Caso o cabo de alimentação esteja danificado, deve ser substituído. Entre em contato com o Serviço Autorizado Electrolux.
- Para evitar choque elétrico, não pegue no cabo elétrico com as mãos molhadas.
- Não espirre água no painel de controle do produto, pois isso pode causar incêndio ou choque elétrico.
- Mantenha as instalações elétricas da sua residência em conformidade com as normas da ABNT NBR 5410 (Norma Brasileira de Instalações Elétricas de baixa tensão).

### **Segurança hidráulica:**

**Atenção:** O aparelho não deve ser ligado à rede elétrica, através de um dispositivo de comutação externo, como um temporizador, ou conectado a um circuito que é regularmente ligado e desligado por um sistema de controle remoto separado.

- Nunca instale o produto sobre ralos de esgoto, pois a espuma que retorna deles pode danificar o produto.
- O produto deve ser conectado à rede de água usando os novos conjuntos de mangueiras fornecidos e as velhas mangueiras não devem ser reutilizadas.

**CUIDADO:** Nunca instale o produto em torneira de água quente.

### **Segurança do produto:**

- É perigoso modificar as especificações ou características do produto.
- Nunca instale o produto em cima de tapetes ou carpetes.
- Jamais deixe velas ou incensos acesos sobre o produto, sob risco de provocar incêndios.
- Nunca jogue água no painel do produto. Isso pode danificar seu funcionamento.
- Antes de retirar o produto para descarte, retire a porta do produto para evitar sufocamento acidental.
- Este produto é destinado a uso doméstico e aplicações similares, tais como: cozinha de uso de grupo de funcionários em lojas, escritórios e outros ambientes de trabalho; casas de fazenda e por clientes em hotéis, motéis e outros ambientes tipo residencial; ambientes de meia-pensão.
- Este produto deve ser instalado em locais protegidos, onde não haja gotejamento ou respingo de água sobre o painel de controle, pois isto pode causar incêndio, choque elétrico ou danos ao produto.
- Não lavar materiais que contenham fibra de vidro, pois pequenas partículas podem aderir nas roupas lavadas nas próximas lavagens e causar irritação na pele.
- Não usar alvejante, amônia ou ácido (como vinagre ou removedores de ferrugem) na mesma lavagem. Isto pode causar vapores tóxicos.
- Certifique-se de não usar aerossóis perto do produto quando ele estiver em funcionamento.
- Para sua segurança e para reduzir o risco de incêndio ou explosão, NÃO armazene ou use óleo ou outros gases e líquidos inflamáveis próximo ao produto.

## Segurança na secagem (somente modelos LSC12 e LSB12)

Alguns tecidos não podem ser secos na lava e seca por risco de incêndio ou explosão. Confira os itens a seguir:

1. O filtro de fiapos deve ser limpo com frequência.
  2. Itens tais como espuma de borracha (espuma de látex), toucas de banho, tecidos impermeáveis, roupas, almofadas e outros artigos que contenham borracha não devem ser secos na secadora de roupas.
- Não seque itens não lavados na secadora de roupas.
  - Remova todos os objetos dos bolsos, tais como isqueiros e fósforos.
  - A secagem não deve ser usada se produtos químicos foram utilizados para a limpeza do produto.
  - As roupas que tenham sido sujas com substâncias tais como óleo de cozinha, acetona, álcool, gasolina, querosene, removedores de manchas, terebentinas, ceras e removedores de ceras, devem ser lavadas com água quente e com quantidade extra de detergente antes de serem secadas.
  - Nunca desligue a lavadora e secadora antes do final do ciclo de secagem, a menos que todas as roupas tenham sido rapidamente removidas e espalhadas para dissipar o calor.
  - **ATENÇÃO:** O ciclo de resfriamento da secagem deve ser utilizado para reduzir a temperatura das roupas. As roupas não devem ser retiradas da lavadora e secadora enquanto ainda estiverem quentes para evitar queimaduras.
  - O ar de exaustão não deve ser descarregado dentro de uma tubulação usada para exaustão de fumaça proveniente de outros aparelhos que queimam gás ou outros combustíveis.
  - Amaciantes de tecidos, ou produtos similares, devem ser utilizados como especificado pelas instruções do fabricante do amaciante.
  - A ventilação adequada deve ser provida para evitar o retorno de gases para a sala vindos de produtos queimando outros combustíveis, inclusive de chamas abertas.

## 2. Cuidados iniciais

A Electrolux possui uma rede de Serviços Autorizados qualificada para instalar seu produto. Para contratar, acesse [loja.electrolux.com.br/central-de-servicos-electrolux/instalacao](http://loja.electrolux.com.br/central-de-servicos-electrolux/instalacao) ou ligue para **0800 728 8778**.

O serviço é pago e **não inclui a preparação do ambiente** (rede elétrica, conexões hidráulicas, aterramento etc.), que é de responsabilidade do consumidor.

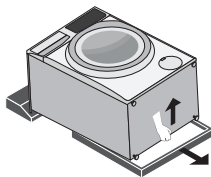

### Retirada da embalagem:

Para sua segurança, retire a embalagem com a ajuda de mais uma pessoa.

1. Remova o plástico que envolve o produto;
2. Proteja o piso com uma das laterais de isopor que compõe a embalagem. Com cuidado, deite o produto e retire a base de isopor;
3. Volte o produto à posição normal de uso.

**IMPORTANTE: retire a base de isopor. A não remoção pode causar danos irreversíveis ao produto e resultar na perda da garantia.**

### Retirada dos parafusos de transporte:

1. Antes de utilizar o produto, os parafusos de transporte devem ser retirados. São 3 parafusos localizados na parte de trás (conforme imagem);
2. Retire-os com a ajuda da chave auxiliar. Guarde-os caso você precise transportar o produto futuramente;
3. Feche os furos do parafuso com o tapa-furos que acompanha seu produto.

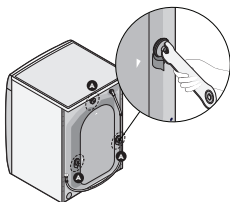

**Atenção:** caso os parafusos não sejam removidos, poderá ocorrer vibração, ruído e mau funcionamento.

### Desconecte o suporte da mangueira de drenagem

1. O suporte da mangueira de drenagem vem fixo, juntamente ao parafuso de transporte do produto;
2. Esses itens devem ser desmontados antes da utilização.

## 3. Preparação do espaço

### Escolha do local

Instale o produto em um ambiente coberto, seco e ventilado. Evite áreas com chuva, goteiras, varais ou umidade excessiva.

### Dimensões do produto

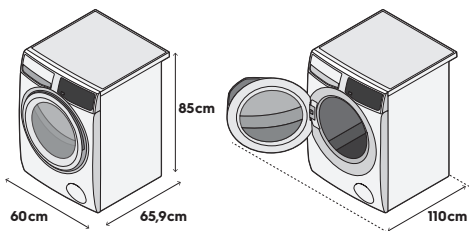

O aparelho não deve ser instalado atrás de uma porta fechada, deslizante ou com a dobradiça no lado oposto ao do produto, de tal forma que a abertura completa da porta seja restringida.

### Nivelamento

Para garantir o bom funcionamento, ajuste os pés com a chave fornecida até que estejam firmemente apoiados no chão. Verifique se o produto está nivelado usando um nível de bolha ou balançando a máquina com as mãos; se houver qualquer balanço, ajuste novamente. Não utilize pés diferentes dos originais. **Caso a lava e seca esteja desnivelada, pode ocorrer vibração, ruído ou trepidação.**

## 4. Instalação elétrica

**⚠ ATENÇÃO:** antes de ligar, verifique se a tensão da rede elétrica é a mesma da etiqueta do produto, localizada próximo ao plugue, no cabo de alimentação.

- Danos ao produto poderão ocorrer se houver variação de tensão fora dos limites especificados ou quedas frequentes de energia no local de instalação, o que pode levar à perda de garantia do produto.
- Ligue o seu produto em uma tomada exclusiva, não utilize adaptadores, extensões ou conectores tipo T (benjamim). Esse tipo de ligação pode provocar sobrecarga na rede elétrica, prejudicar o funcionamento do produto e resultar em acidentes.
- Caso a tensão de alimentação do aparelho esteja fora dos limites indicados na tabela "Variação Admissível de Tensão" a seguir, solicite à concessionária de energia a adequação dos níveis de tensão ou instale um estabilizador com potência mínima de 3000VA.

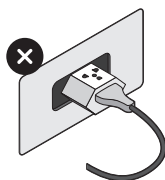

Variação Admissível de Tensão		
Tensão Nominal	Mín.	Máx.
127 V	117 V	133 V
220 V	202 V	231 V

\*Os níveis de tensão de alimentação que este aparelho opera, são estabelecidos nos "Procedimentos de Distribuição de Energia Elétrica no Sistema Elétrico Nacional (PRODIST)" da ANEEL (Agência Nacional de Energia

Elétrica).

### Disjuntores

- É obrigatória a instalação de disjuntores exclusivos para o produto. Em caso de dúvida sobre o sistema elétrico de sua residência, consulte a companhia de energia elétrica.
- Se o seu produto for 127V, use um disjuntor de 20A na fase.
- Se o seu produto for 220V (entre duas fases), utilize um disjuntor bipolar de 15A. Se a sua região possui 220V (entre fase e neutro) utilize um disjuntor de 15A na fase.

### Aterramento

- Seu produto já possui fio terra embutido no cabo de alimentação (pino do meio no plugue).
- Caso a tomada da sua residência ainda se encontre no padrão antigo, recomendamos que providencie a substituição e adequação da mesma ao novo padrão NBR 14136, com um electricista de sua confiança.
- É necessário aterrar também a tomada, conforme a norma de instalações elétricas ABNT NBR 5410. Em caso de dúvidas, consulte um profissional da área.

## 5. Instalação hidráulica

### Mangueira de drenagem

- O local de drenagem deve ter uma altura mínima de **60 cm** e máxima de **100 cm**. Se a mangueira de drenagem for muito longa, não a force para dentro do aparelho, pois isso causará ruídos anormais. Coloque no máximo **15 cm** da mangueira da máquina de lavar no sifão para evitar que a água drenada retorne para dentro do produto.
- Se posicionada na borda do tanque, certifique-se de que a ponta da mangueira não fica submersa na água, pois a água poderá retornar para dentro do produto ou esgotar por meio do efeito sifão.
- Nunca emende a mangueira de saída de água em outra mangueira para aumentar o comprimento, pois poderá danificar o sistema interno de saída de água.

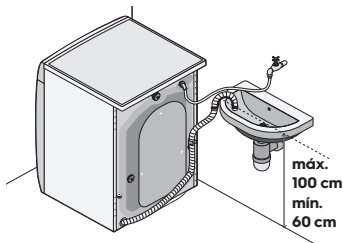

### Pressão de água:

Para garantir uma pressão de enchimento de água adequada para a lavadora, deve haver uma **altura mínima de 2,4 m** entre a base da caixa d'água e a entrada da lavadora.

**Observação:** a pressão de entrada de água deve estar entre **0,02 e 0,8 MPa** (2,4 a 81m de coluna d'água).

Caso a pressão da água de sua residência seja maior, use um redutor de pressão.

Em alguns locais, é possível que a água seja fornecida suja.

Neste caso, instale um filtro de passagem de água na torneira para evitar manchas nas roupas.

O refil do filtro de água pode ser adquirido em [loja.electrolux.com.br](http://loja.electrolux.com.br)

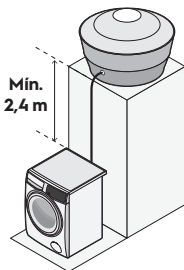

## Mangueira de entrada de água

- Encaixe a ponta da mangueira na torneira, e certifique-se de que ela esteja bem rosqueada.
- Repita este procedimento para conectar a entrada de água localizada na parte traseira do produto.
- Abra a torneira e verifique se não há vazamentos.
- É obrigatório o uso da torneira de entrada da água com rosca de 26,5 mm (3/4") (14 fios por polegada). O uso de torneiras de baixa qualidade pode danificar a mangueira do seu produto e causar vazamento de água.

## 6. Símbolos internacionais de lavagem de roupas

### Lavagem

	Não lavar.
	Lavar à mão.
	Lavagem normal.
	Lavagem suave.
	Lavagem muito suave.
	Lavagem normal, temperatura máxima 40°C
	Lavagem normal, temperatura máxima 60°C.
	Lavagem suave, temperatura máxima 30°C.
	Lavagem suave, temperatura máxima 40°C.
	Lavagem muito suave, temperatura máxima 40°C.

### Alvejante

	Qualquer alvejante é permitido.
	Permitido alvejante com oxigênio.
	Não alvejar/ não branquear.

### Passar o ferro

	Não passar.
	Passar a ferro.
	Temperatura máxima na base do ferro de passar 110°C.
	Temperatura máxima na base do ferro de passar 150°C.
	Temperatura máxima na base do ferro de passar 200°C.

### Processo de secagem

	Não secar em secadora.
	Secar em temperatura normal.
	Secar em temperatura baixa.
	Secar em varal.
	Secar em varal e sem torcer.
	Secar na horizontal.
	Secar na horizontal e sem torcer.
	Secar em varal e à sombra.
	Secar em varal, à sombra e sem torcer.
	Secar na horizontal e à sombra.

 Secar na horizontal, à sombra e sem torcer.

### Lavagem a seco

 Não limpar a seco.

 Limpeza a seco profissional.

 Limpeza a seco profissional com qualquer solvente.

 Limpeza a úmido profissional (normal).

 Limpeza a seco profissional em tetracloroetileno e todos os solventes listados para o símbolo F.

 Limpeza a seco profissional com hidrocarboneto.

## 7. Limpeza e manutenção

**Atenção:** é necessário desligar o produto da tomada antes de executar limpezas de filtros, limpezas externas ou manutenções. Tenha cuidado com as mãos ao limpar a parte interna do produto e a borracha de vedação da porta.

### Após cada lavagem

Após o término da lavagem, deixe a porta aberta até que o interior esteja completamente seco para evitar mofo e odores indesejados no interior do produto. Isso também ajuda a preservar a vedação da porta.

**Atenção:** Evite deixar a porta aberta por longos períodos sem supervisão, especialmente em locais com crianças ou animais de estimação, pois eles podem entrar no tambor e se colocar em risco.

### Limpeza externa

Para manter o produto em boas condições, limpe-o apenas com sabão neutro e água morna. Após a limpeza, seque completamente todas as superfícies para evitar manchas ou acúmulo de umidade.

**Atenção:** Não utilize álcool, solventes ou produtos químicos, pois podem danificar os materiais do produto.

### Descalcificação

Em algumas regiões, a água utilizada nas lavagens pode conter cal, favorecendo o acúmulo de resíduos no interior do produto. Para remover esses depósitos de calcário e manter o bom funcionamento da lavadora, recomenda-se o uso periódico de produto específico para descalcificação.

**Importante:** Realize o procedimento separadamente, sem roupas no tambor, e siga as instruções do fabricante do descalcificante para garantir a eficácia do processo.

### Limpeza de Cesto

O uso frequente de lavagens em baixa temperatura pode acumular resíduos no cesto, como sujeira, gordura, sabão e amaciante. Realize a limpeza do cesto pelo menos uma vez ao mês. Como realizar a limpeza:

1. Certifique-se de que o cesto esteja vazio;
2. Adicione ½ litro de água sanitária ou um sachê do Limpa Máquina Electrolux no compartimento "WASH";
3. Selecione o programa "Vapor Tira Odor";
4. Pressione e segure por 2 segundos os botões "Velocidade" + "Opções" ao mesmo tempo;
5. O display mostrará "CLN" por 5 segundos e iniciará a limpeza.

Adquira o **Limpa Máquina de Lavar Roupas Electrolux**

em: [loja.electrolux.com.br](http://loja.electrolux.com.br)



## Limpeza do Dispenser

Após o ciclo de lavagem, os resíduos de amaciante e de sabão podem permanecer no dispenser. É recomendável limpar seu interior regularmente para remover qualquer resíduo.

1. Puxe o dispenser até o final;
2. Localize a trava interna identificada com "PUSH";
3. Pressione a trava para baixo e, ao mesmo tempo, puxe o dispenser para fora para removê-lo completamente;
4. Retire o indicador de nível de sabão líquido ou em pó;
5. Lave todas as partes com um pincel pequeno ou uma escova pequena em água corrente;
6. Recoloque o indicador de nível e o dispenser no compartimento, certificando-se de que está bem encaixado.

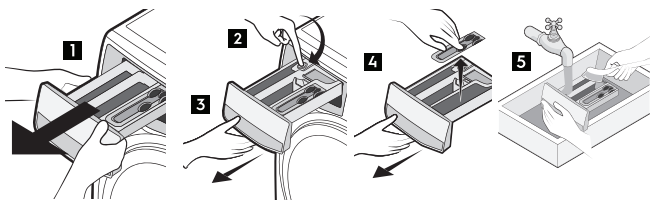

## Limpeza do compartimento do dispenser

Periodicamente, limpe o compartimento para remover resíduos. Use um pincel ou uma escova pequena. Em seguida, recoloque o dispenser e execute um programa de lavagem sem roupas no tambor.

**Importante:** Para manter seu produto eficiente e durável, utilize as quantidades adequadas de sabão e amaciante, seguindo as instruções do fabricante. **O excesso de sabão pode causar acúmulo de resíduos, e o de amaciante pode manchar ou deixar os tecidos endurecidos.** Realize limpezas periódicas do cesto e mantenha a manutenção sempre em dia. Assim, você garante roupas bem cuidadas e seu produto funcionando por muito mais tempo.



## Limpeza do filtro da bomba de drenagem

**Atenção:** antes de iniciar a limpeza, desligue o produto da tomada. Aguarde a água esfriar caso o ciclo tenha terminado recentemente. Nunca remova o filtro com o produto em funcionamento.

### Como limpar o filtro da bomba de drenagem:

1. Abra a porta da bomba de drenagem;
2. Coloque um recipiente abaixo do duto para coletar a água que sair;
3. Puxe para frente a lingueta do duto e, se necessário, gire levemente o filtro no sentido anti-horário para permitir a saída da água. Repita até que toda a água tenha sido drenada;
4. Retire o filtro girando-o completamente no sentido anti-horário e, em seguida, puxe-o com cuidado para fora;
5. Lave o filtro em água corrente para remover fiapos, sujeiras ou objetos pequenos;
6. Limpe o espaço interno do filtro, retirando qualquer objeto que possa obstruir o funcionamento das peças móveis internas;
7. Certifique-se de que o impulsor da bomba possa girar. Se isso não ocorrer, entre em contato com o Serviço Autorizado;
8. Recoloque o filtro com a parte exposta voltada para cima. Gire até sentir o clique de travamento, certificando-se de que está bem encaixado.

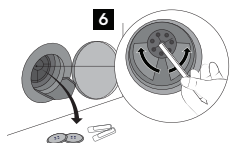
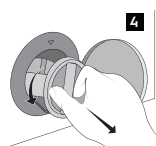

**Importante:** verifique regularmente o filtro da bomba de drenagem e mantenha-o sempre limpo. Faça a limpeza sempre que o produto não estiver drenando a água, o tambor não girar ou houver ruídos incomuns durante o funcionamento.

### Limpeza do filtro de entrada de água

Se a água fornecida pela rede de abastecimento estiver muito suja ou tiver resíduos de calcário, o filtro de entrada de água pode entupir. Por isso, recomenda-se limpá-lo regularmente.

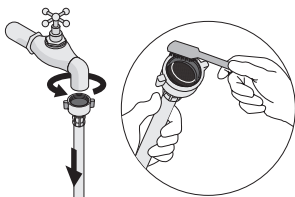

#### Confira como fazer:

1. Feche a torneira da água;
2. Remova a mangueira de entrada de água da torneira;
3. Limpe o filtro da mangueira de entrada com uma escova dura;
4. Remova a mangueira de entrada atrás do produto;
5. Limpe o filtro na válvula com uma escova dura ou uma toalha;
6. Instale a mangueira de entrada novamente. Certifique-se de que as conexões estejam apertadas para evitar vazamentos;
7. Abra a torneira da água.

## 8. Solução de problemas

Possíveis causas	Soluções
<b>Não entra água</b>	
Erro E10: torneira fechada.	Abra a torneira da água.
Erro E10: Mangueira de água comprimida, dobrada ou torcida.	Verifique se a conexão da mangueira de entrada de água está correta.
Erro E10: filtro entupido.	Limpe o filtro da mangueira de entrada de água.
<b>A máquina não liga</b>	
Erro E40: porta aberta.	Feche a porta com firmeza.
O plugue não está inserido corretamente na tomada.	Insira o plugue na tomada.
Não há energia na tomada.	Verifique se há energia na rede elétrica doméstica.
O botão "Início/Pausa" não foi selecionado.	Aperte o botão "Início/Pausa" para iniciar o produto.
A opção "Adiar início/ Adiar fim" foi selecionada.	Se a roupa já estiver pronta para ser lavada, cancele a opção "Adiar início/ Adiar fim".
Erro EH0: o suprimento de energia elétrica é/está instável.	Aguarde até que o fornecimento de energia normalize.
<b>Máquina enche e esvazia imediatamente</b>	
Erro E10: extremidade da mangueira de drenagem muito baixa.	Confira as informações sobre "Drenagem de Água" no manual de instruções.
<b>Não drena ou não centrifuga</b>	
Erro E20: mangueira de saída está dobrada ou torcida.	Verifique se a conexão da mangueira de saída de água está correta.
Erro E20: bomba de drenagem entupida.	Limpe o filtro da bomba de drenagem.
A opção "Enxágue em espera" foi selecionada.	Selecione o botão "Início/Pausa" para drenar a água ou selecione o programa de centrifugação.

<b>Possíveis causas</b>	<b>Soluções</b>
A roupa não está distribuída uniformemente no tambor.	Pause a máquina e redistribua a roupa manualmente.
<b>Tem água no chão</b>	
Muito detergente ou detergente não apropriado, criando espuma em excesso.	Reduza a quantidade de detergente e verifique se o que você usa é indicado para máquinas de lavar.
Verifique se há vazamentos nas mangueiras.	Verifique se a mangueira está úmida.
A mangueira de drenagem está danificada.	Entre em contato com o Serviço Autorizado Electrolux para o reparo adequado.
<b>Resultados de lavagem insatisfatórias</b>	
Pouco detergente ou detergente não apropriado.	Aumente a quantidade de detergente e verifique se o que você usa é indicado para máquinas de lavar.
As manchas mais difíceis não foram tratadas antes da lavagem.	Use produtos específicos e pré-lavagem para manchas mais difíceis.
A temperatura correta não foi selecionada.	Selecione a temperatura correta.
Quantidade de roupa excessiva	Reduza a quantidade de roupa para uma melhor lavagem.
<b>A porta não abre</b>	
O programa ainda está em execução.	Espere até o final do ciclo de lavagem.
Tem água no tambor.	Você precisa drenar a água para abrir a porta.
Esse problema pode ser causado por uma falha do dispositivo.	Ligue para o Serviço Autorizado Electrolux.
<b>A máquina vibra ou faz barulho</b>	
Os parafusos de transporte do fundo não foram removidos.	Verifique a forma correta de remover os parafusos.
Os pés de nivelamento não foram ajustados.	Verifique a forma correta e nivele os pés do produto.
A roupa não está distribuída uniformemente no tambor.	Pause a máquina e redistribua a roupa manualmente.
Quantidade de roupa muito pequena.	Coloque mais roupa.
Pisos instáveis, por exemplo: pisos de madeira.	Confira as informações sobre nivelamento e locais adequados para instalar o produto.
Não está instalada corretamente.	Verifique as informações de instalação e de nivelamento.
<b>Tempo de ciclo maior que o exibido</b>	
Foi usado detergente em excesso.	Diminua a quantidade de detergente e verifique se o que você usa é indicado para máquinas de lavar.
Quantidade de roupa mal distribuída ou embolada.	Redistribua manualmente a roupa e reinicie a fase de centrifugação.
<b>O ciclo foi menor que o tempo exibido</b>	
O produto calcula um novo tempo de acordo com a quantidade de roupa.	

Possíveis causas	Soluções
<b>A centrifugação começa atrasada ou não centrifuga</b>	
O processo de lavagem foi interrompido pelo dispositivo de detecção de desbalanceamento.	A roupa não está distribuída uniformemente no tambor. Pause a máquina e redistribua a roupa manualmente.
<b>Não há água visível no tambor</b>	
Máquinas modernas são econômicas e usam pouca água, sem afetar o desempenho.	
<b>A máquina não seca ou não seca devidamente</b>	
O "Tempo de secagem" ou "Nível de secagem" não foi selecionado.	Selecione o tempo de secagem ou o nível de secagem.
Erro E10: A torneira de água não está ligada.	Abra a torneira da água.
Erro E20: bomba de drenagem entupida.	Limpe o filtro da bomba de drenagem.
A máquina está sobrecarregada.	Reduza a quantidade de roupa no tambor.
O programa de secagem selecionado, o tempo ou o nível de secagem não foram adequados para a roupa.	Selecione o programa de secagem, o tempo ou o nível de secagem adequado para a roupa.
<b>O tempo de exibição é congelado no final do ciclo de secagem por mais de 30 minutos</b>	
A máquina está otimizando o ciclo de secagem de acordo com o tipo de roupa e o tamanho da carga. A duração pode variar conforme o tipo de tecido, pois a absorção de água é diferente.	Este é um comportamento padrão da máquina e não compromete seu desempenho.

## 9. Certificado de garantia

A fabricante Electrolux do Brasil S.A. concede garantia contra qualquer defeito de fabricação aplicável nas seguintes condições:

- O início da vigência da garantia ocorre na data de emissão da nota fiscal de venda ao Consumidor, correspondente ao produto a ser garantido, com identificação obrigatória de modelo e características do produto.
- O prazo de vigência da garantia é de 12 (doze) meses contados a partir da emissão da nota fiscal e conforme o item "1" acima, assim divididos:
  - 03 (três) meses de garantia legal e,
  - 09 (nove) meses de garantia contratual cedida pelo fabricante Electrolux do Brasil. S.A.
- A fabricante não concede qualquer forma e/ou tipo de garantia para produtos que não tenham a nota fiscal de venda ao Consumidor e que não preencham as condições mencionadas no item "1" acima.

### CONDIÇÕES DESTA GARANTIA:

- Qualquer vício/defeito que for constatado neste produto deve ser imediatamente comunicado ao Serviço Autorizado Electrolux mais próximo da sua residência, cujo contato e endereço pode ser encontrado no site da fabricante ([www.electrolux.com.br](http://www.electrolux.com.br)), ou, informado pela Área de Cuidado com o Consumidor através do telefone 0800 728 8778.
- Esta garantia abrange a substituição de peças que apresentarem defeitos constatados como sendo de fabricação, além da mão de obra utilizada no respectivo reparo.

### **A GARANTIA PERDERÁ A VALIDADE QUANDO:**

1. Houver remoção e/ou alteração do número de série ou da etiqueta de identificação do produto.
2. O produto for instalado ou utilizado em desacordo com o Manual de Instruções e utilizado para fins diferentes do uso doméstico (uso comercial, laboratorial, industrial, etc).
3. O produto for ligado em tensão diferente a qual foi destinado.
4. O produto apresentar problemas em função de mau uso, descuidos ou ainda sofrer alterações, modificações ou consertos feitos por pessoas ou entidades não credenciadas pela Electrolux do Brasil S.A.
5. Peças móveis ou removíveis que acompanham o produto são garantidos contra vícios/defeitos de fabricação apenas pelo prazo legal de 90 (noventa) dias, contados a partir da emissão da nota fiscal de compra do produto.
6. O defeito for causado por acidente ou má utilização do produto pelo Consumidor.

### **A GARANTIA CONCEDIDA NÃO COBRE:**

7. Não funcionamento ou falhas decorrentes de problemas de fornecimento de energia elétrica no local onde o produto está instalado.
8. Despesas com transporte, peças, materiais e mão de obra para preparação do local onde será instalado o produto (ex.: rede elétrica, conexões elétricas e hidráulicas, alvenaria, aterramento).
9. Chamadas relacionadas a orientação de uso constantes no Manual de Instruções ou no próprio produto serão passíveis de cobrança ao Consumidor.
10. Esta garantia não se aplica a peças que tiveram desgaste natural, nem a componentes não fornecidos com o produto.

### **OUTRAS DISPOSIÇÕES:**

11. As despesas de deslocamento do Serviço Autorizado para atendimento a produtos quando instalados fora do município sede do respectivo Serviço Autorizado obedecerão os seguintes critérios:
  - 15.1. - Para atendimentos nos primeiros 90 (noventa) dias seguintes à data da emissão da nota fiscal de venda ao Consumidor, as despesas serão suportadas pela Electrolux.
  - 15.2. - Para atendimentos no período compreendido a partir do 91º (nonagésimo primeiro) dia seguinte à data da emissão da nota fiscal de venda ao Consumidor, as despesas serão suportadas única e exclusivamente pelo Consumidor.
12. As despesas decorrentes e consequentes de instalação de peças que não pertençam ao produto são de responsabilidade única e exclusiva do Consumidor.
13. Esta garantia anula qualquer outra assumida por terceiros, não estando nenhuma firma ou pessoa habilitada a fazer exceções ou assumir compromisso em nome da Electrolux do Brasil S.A.
14. Este CERTIFICADO DE GARANTIA é válido apenas para produtos vendidos e utilizados no território brasileiro.
15. Para sua comodidade, preserve o MANUAL DE INSTRUÇÕES, o CERTIFICADO DE GARANTIA e a NOTA FISCAL DO PRODUTO. Quando necessário, consulte a nossa Rede Nacional de Serviços Autorizados e/ ou o Serviço de Atendimento ao Consumidor (0800 728 8778).

Em caso de dúvidas, acesse: [cuida.electrolux.com.br](http://cuida.electrolux.com.br) ou ligue para a Área de Cuidado com o Consumidor: **0800 728 8778**

Electrolux do Brasil S.A. C.N.P.J. 76.487.032/001-25.  
R. Min. Gabriel Passos, 360 Curitiba PR, Brasil, CEP 81520-900.