

GUIA RÁPIDO DE USO

LAVA-LOUÇAS

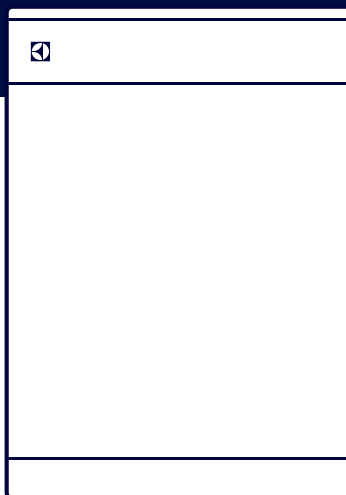

AMPLIE SUA EXPERIÊNCIA

Acesse mais conteúdos e conheça melhor seu produto!

COMPONENTES

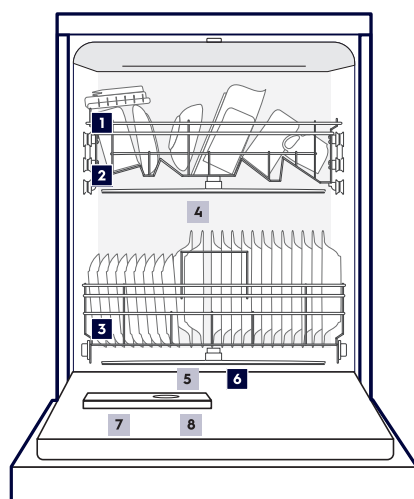

1 Suporte para talheres

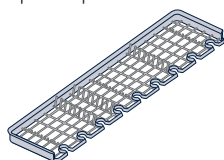

2 Cesto superior
Use o cesto superior para lavar **louças mais leves** e delicadas, como copos, xícaras e pratos. Você pode ajustar a altura do cesto.

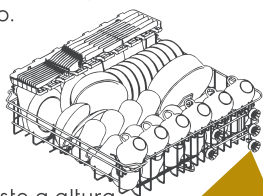

Ajuste a altura (indicação **A** e **B**) do cesto superior, para acomodar louças mais altas no cesto inferior

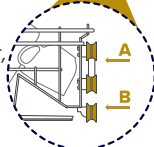

3 Cesto inferior

Use o cesto inferior para lavar **louças maiores**, que são mais difíceis de limpar, como potes, panelas, tampas e pratos.

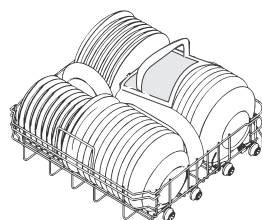

Sempre coloque os potes, tigelas, xícaras **virados para baixo**.

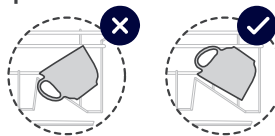

4 Pulverizador superior

5 Pulverizador inferior

6 Conjunto filtro



7 Reservatório para detergente

8 Reservatório para líquido secante

9 Cesto para talheres

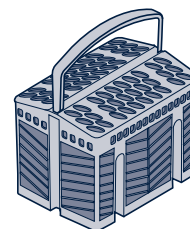

⚠ ATENÇÃO:
Respeite o carregamento de louças, como ilustrado.

PREPARE SEU PRODUTO

1. Remova completamente a embalagem antes de posicionar a lava-louças;

2. Posicione o produto próximo a uma torneira e a um dreno;

3. Use nível de bolha para certificar que seu produto está bem nivelado. Se necessário, ajuste o pé nivelador.

4. Faça o ciclo completo de lavagem rápida com a lava-louças vazia para eliminar odores do interior do produto.

⚠ ATENÇÃO:
Leia atentamente o Manual de Instruções para detalhes de instalação.

DICAS DE USO

Siga as dicas a seguir para preservar seu produto e ter a máxima eficiência:

Antes de colocar os utensílios na lava-louças, sempre remova os excessos de alimentos e de queimado de pratos e panelas.

Verifique se os objetos não estão impedindo o movimento dos pulverizadores e da tampa do reservatório de detergente.

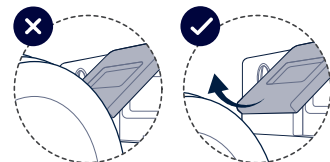

Tenha cuidado para não despejar detergente ou líquido secante em excesso. Isso pode causar excesso de espuma.

ABASTECENDO O DISPENSER

Para aprender a abastecer seu reservatório, siga as instruções abaixo.

1. Abra o compartimento e coloque o detergente próprio para lava-louças.



2. Para dar brilho às suas louças, adicione líquido secante. Gire a tampa para esquerda e coloque o líquido secante.



3. Para louças muito sujas, use o compartimento extra de detergente.



⚠ ATENÇÃO:
Utilize apenas detergente indicado para máquina de lavar louças.

PAINEL DE CONTROLE

1 TECLA LIGA/DESLIGA

Liga e desliga a lava-louças. Toque na tecla por 3 segundos para ligar ou desligar o produto ou cancelar o ciclo de lavagem.

2 PROGRAMAS DE LAVAGEM

Esta lava-louças possui 7 opções de lavagem: PRÉ-LAVAR, EXPRESS 30', PESADO/TURBO, DELICADO, DIA A DIA, RÁPIDO e ECO. Para selecionar um programa, basta tocar na respectiva tecla.

Quando um programa é selecionado, a tecla do programa permanece acesa e o visor exibe o tempo de lavagem determinado na fábrica.

3 INDICADOR DE RESERVATÓRIO VAZIO

Este indicador pisca no painel para indicar que o reservatório de líquido secante deve ser abastecido. Depois que o reservatório é abastecido, o indicador apaga no painel. Durante um processo de lavagem, este indicador para de piscar e permanece aceso no painel.

4 INDICADOR DE PAINEL TRAVADO

Acende no painel para indicar que o painel está travado para evitar que a programação seja alterada acidentalmente.

5 VISOR

Exibe o tempo total do programa ou o tempo selecionado para a opção Adiar Início.

6 INDICADOR DA OPÇÃO HIGIENIZAR LOUÇA

7 OPÇÕES EXTRAS

Estão disponíveis 4 opções extras para a lavagem: ADIAR INÍCIO, MEIA CARGA, HIGIENIZAR LOUÇA 70° e SECAGEM EXTRA.

8 TRAVA PAINEL

Pressione simultaneamente por 2 segundos as teclas HIGIENIZAR LOUÇA e SECAGEM EXTRA para travar ou destravar o painel.

9 INDICADOR DA OPÇÃO ADIAR INÍCIO

10 TECLA INÍCIO/PAUSA

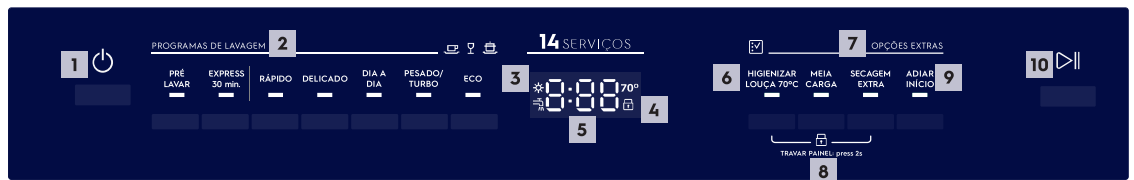

PROGRAMAS DE LAVAGEM

Esta lava-louças possui 7 programas de lavagem. Confira a descrição de cada um e escolha o que melhor se encaixa no seu dia-a-dia:

PRÉ-LAVAR

Para enxaguar louças que serão lavadas mais tarde.

EXPRESS 30'

Lavagem curta para cargas pouco sujas, que não necessitam de secagem.

RÁPIDO

Lavagem curta para pouca quantidade de carga pouco suja, que necessite pouco tempo de secagem.

DELICADO

Para cargas delicadas com pouca sujeira, como copos, cristais e porcelana.

DIA A DIA

Para cargas normalmente sujas, do dia-a-dia, como pratos, copos, tigelas e panelas levemente sujas.

PESADO/TURBO

Para cargas muito sujas, como potes, panelas, caçarolas e louças que foram deixadas com sujeira por certo tempo.

ECO

Lavagem econômica para cargas pouco sujas. Utiliza menor quantidade de água e energia.

✦ DICA:

Para mais detalhes sobre consumo de água e energia de cada programa, consulte o Manual de Instruções.

CUIDADOS COM SEU PRODUTO

✘ NÃO devem ser lavados em lava-louças:

- Talheres com cabos em madeira, porcelana ou madreperlas.
- Utensílios plásticos não resistentes ao calor.
- Talheres com detalhes colados que não são resistentes ao calor.
- Talheres ou louças unidos.
- Utensílios em estanho ou cobre.
- Utensílios em aço com pontos de ferrugem.
- Travessas em madeira.
- Utensílios de fibras sintéticas.
- Utensílios com partes coladas ou adesivadas.

✔ PODEM ser lavados em lava-louças, com restrições:

- Alguns tipos de vidro podem ficar foscos depois de algumas lavagens.
- Utensílios em prata e alumínio tendem a descolorir durante a lavagem.
- Moldes envernizados podem enfraquecer se lavados com frequência em lava-louças.

AO FINAL DO PROCESSO

Quando o processo de lavagem termina, o tempo começa a piscar no visor e a lava-louças emite um sinal sonoro e desliga automaticamente.

⚠ ATENÇÃO:

Abra a porta com cuidado, pois poderá sair vapor quente da lava-louças.

Louças quentes são mais suscetíveis a quebra. Aguarde 15 minutos para que as louças esfriem antes de retirá-las da lava-louças.

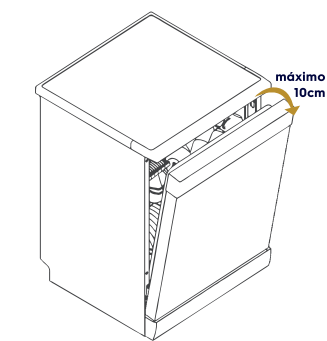

Abra a porta e deixe-a no máximo 10cm entreaberta por alguns minutos antes de retirar as louças. Desta forma as louças esfriarão e a saída do ar quente de dentro do produto ajudará o processo de secagem.

FALHAS & SOLUÇÕES

Se seu produto apresentar falha, consulte o Manual de Instruções ou acesse cuida.electrolux.com.br para encontrar a solução.

A Electrolux cuida de você!

ACESSÓRIOS

A linha de acessórios da Electrolux combina com tudo, inclusive com a sua nova lava-louças.

Conheça estes acessórios em loja.electrolux.com.br/acessorios

*Sujeito à disponibilidade.

ESPECIFICAÇÕES TÉCNICAS

MODELO	LB14E/LS14E/LP14E
Capacidade	14 serviços
Cor	Branco/Prata/Preto
Tensão (V)	127 220
Potência nominal (W)	1250 (127V) 1760 (220V)
Largura (cm)	59,8
Altura mínima (cm)	84,5
Profundidade (cm)	60
Pressão mínima de abastecimento de água (mca)	4
Pressão máxima de abastecimento de água (mca)	102
Frequência (Hz)	60

⚠ Este aparelho é destinado a uso doméstico.