

CONHEÇA SUA NOVA IDEIA DE LAVAR LOUÇAS, COM A LAVA-LOUÇAS TOUCH PLUS MIDEA

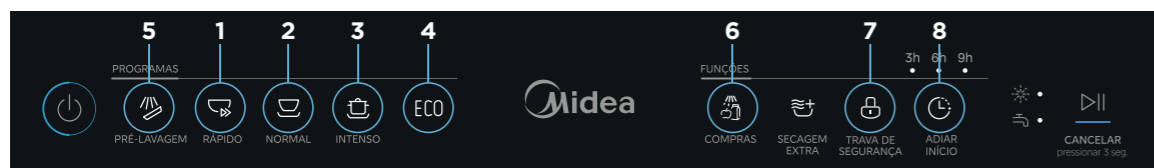

Programas De Lavagem

- Modo ágil de lavagem em 30 minutos. Ideal para louças pouco sujas.
⌚ 30 min (127V/220V)
- Lavagem para louças do dia a dia, com sujeiras normais.
⌚ 170 min (127V) / 150 min (220V)
- Modo INTENSO, para lavagens mais pesadas, como panelas, pratos e outros utensílios muito sujos.
⌚ 170 min (127V) / 165 min (220V)
- Ciclo de lavagem econômica para cargas com sujeira normal. Modo mais eficiente na economia de água e energia. ⌚ 30 min (127V/220V)

Pré Lavagem

- Dica:** Utilize a PRÉ-LAVAGEM para louças com sujeiras secas. Acumulou louça ao longo do dia? Inicie a pré-lavagem antes do programa escolhido.
⌚ 15 minutos (127V/220V)

Função Compras

- Higienize frutas, legumes e produtos industriais de acordo com o tipo de embalagem, materiais e vedação.
⌚ 49 min (127V/220V)

Trava De Segurança

- Pressione a tecla por 3 segundos para bloquear o painel de controle da lava-louças.

Adiar Início

- Adie o início do ciclo de lavagem, ajustando-o conforme sua necessidade.
Opções de adiamento: 3h, 6h ou 9h.



FUNÇÃO COMPRAS: DICAS & ORIENTAÇÕES

O QUE LAVAR?

Organize suas compras dentro dos cestos de lavagem, conforme as orientações a seguir:

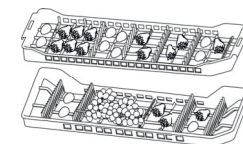

Suporte de Talheres

Itens pequenos e leves, sobretudo frutas como morangos, uvas, cerejas, "tomatinhos", etc.

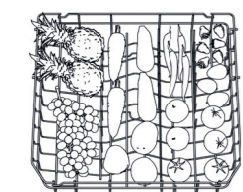

Cesto Superior

Itens médios e leves, como maçãs, peras, tomates, batatas, pêssegos, pimentões, caquis, laranjas, cenouras, chuchus, abobrinhas, ameixas e etc.

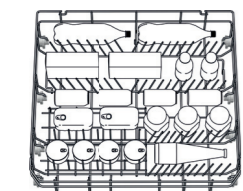

Cesto Inferior

Itens maiores e pesados, como embalagens de vidro, garrafas PET, latas, embalagens longa vida, enlatados e frutas maiores como abacaxi e melão.

COMO USAR?

- Coloque 30ml de água sanitária no compartimento de sabão e feche-o.

O QUE NÃO LAVAR?

- Embalagens de alimentos que não são completamente vedadas, como: arroz, feijão, macarrão, bolachas, farinha, café, farofa, milho de pipoca, açúcar, etc.
- Vegetais ou frutas muito sensíveis, com folhagens que podem entupir o filtro ou travar o aspersor, como: alface, rúcula, acelga, agrião, espinafre, espiga de milho, escarola, couve, hortelã, manjeriço, etc.

CUIDADOS EXTRAS

- Certifique-se de que as embalagens estão completamente vedadas.
- Frutas muito maduras podem ser danificadas na lavagem.

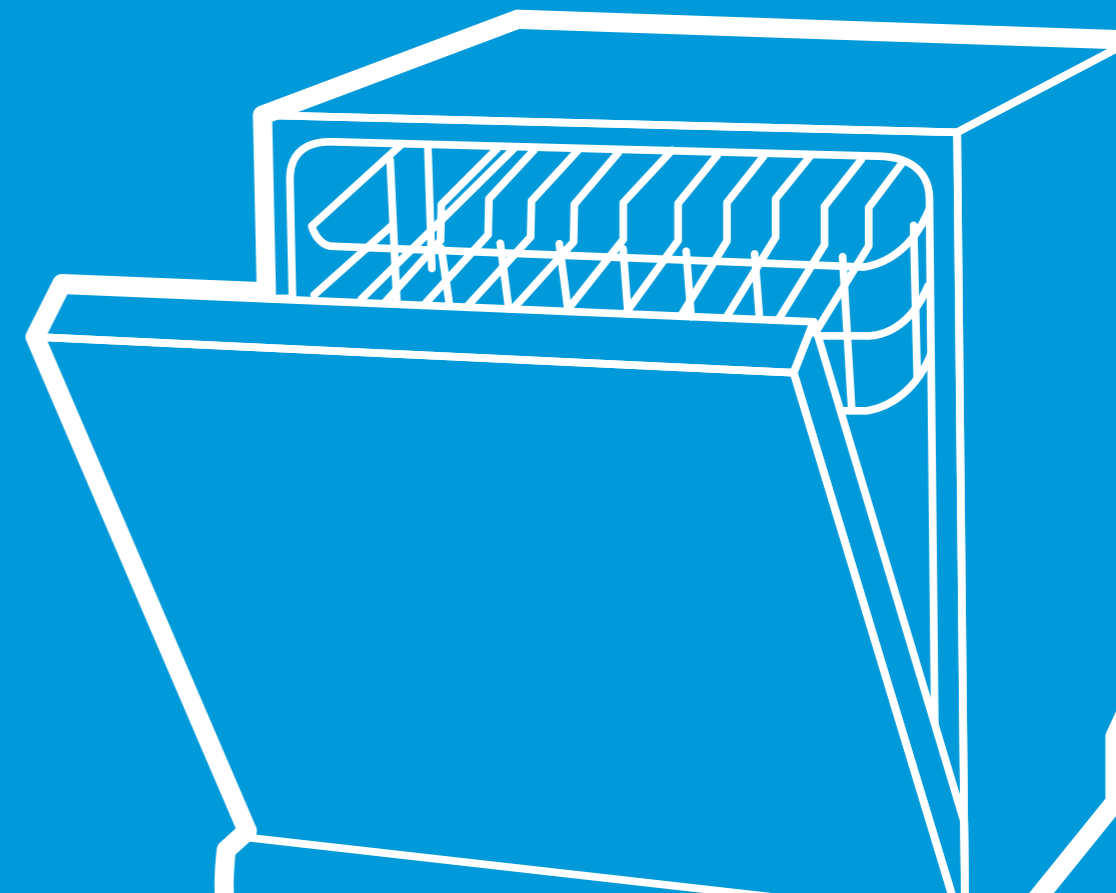

LAVA-LOUÇAS TOUCH PLUS 8 SERVIÇOS MIDEA

INSTALAÇÃO

Siga as orientações contidas no manual do usuário para garantir uma experiência de instalação segura e descomplicada, seja na bancada ou ao embutir.

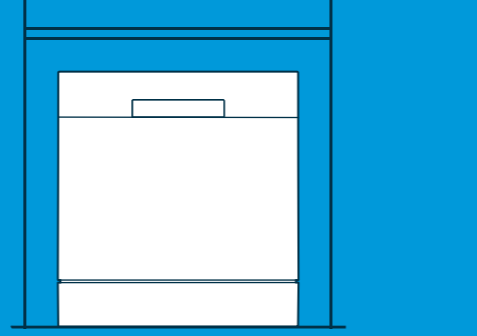

CARREGANDO SUA LAVA-LOUÇAS

Suporte de Talheres

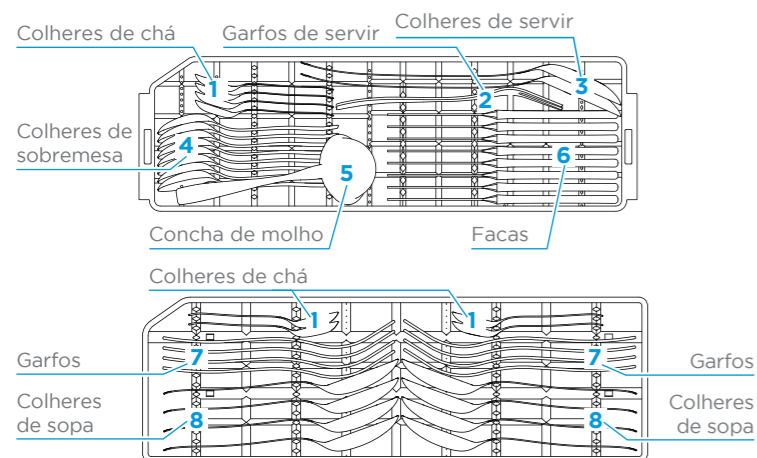

Dicas

Organize o suporte de talheres adequadamente, respeitando um espaço suficiente para que os talheres não fiquem aglomerados e prejudiquem o desempenho da lavagem. A organização adequada é fundamental para extrair o melhor desempenho.



Utilize a pré-lavagem para um desempenho superior de limpeza no suporte de talheres, principalmente com sujeiras secas acumuladas ao longo do dia.

Cesto Superior

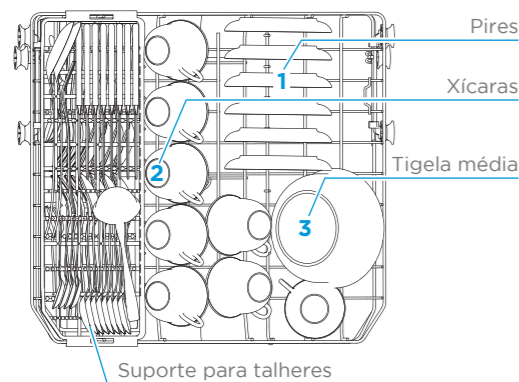

Dicas

O cesto superior da lava-louças é ideal para as louças mais delicadas e leves, como copos, xícaras e pires, pratos, tigelas e utensílios de cozinha (desde que não muito sujos).

Cesto Inferior

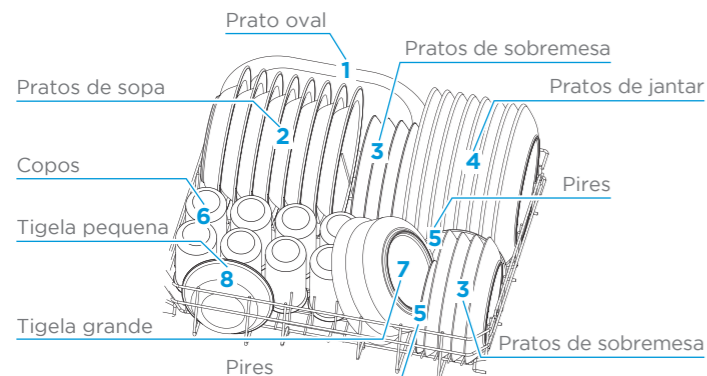

Dicas

O cesto inferior da lava-louças é ideal para itens grandes e mais difíceis de limpar, como potes, panelas, tampas, travessas e tigelas. Coloque travessas e tampas nas laterais das prateleiras, evitando assim o bloqueio da rotação da hélice e prejudicando o funcionamento da lava-louças.

ABASTECENDO OS CONSUMÍVEIS

Detergente



Fig. 1



Fig. 2



Fig. 3

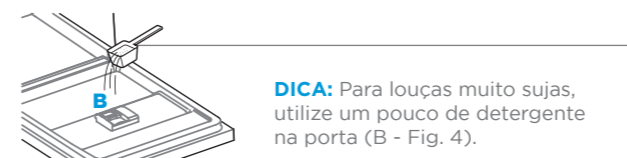

Fig. 4

Líquido Secante

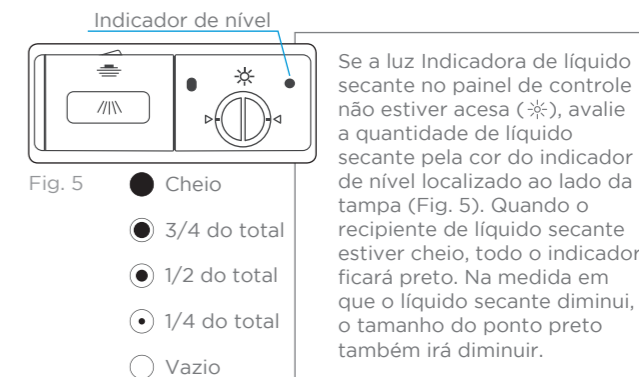

Fig. 5



Fig. 6

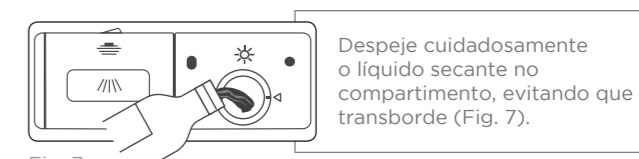
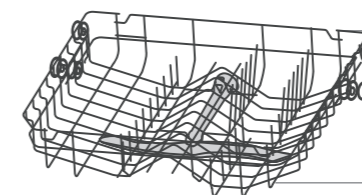

Fig. 7



Fig. 8

Hélices Pulverizadoras



Existem 2 hélices na sua Lava-Louças Touch Plus Midea (abaixo do cesto superior e inferior). Verifique se não há louças ou objetos impedindo a movimentação da hélice e da tampa do compartimento de detergente. Este cuidado é fundamental para evitar queda no desempenho de lavagem.

O QUE LAVAR?

- Itens de aço inoxidável: talheres, bowls e panelas.
- Itens de vidro: travessas, copos, taças, pratos e refratários.
- Itens de cerâmica: pratos, bowls e panelas.
- Itens de plástico resistentes ao calor. Consulte sempre se o fabricante autoriza o uso em lava-louças.

O QUE NÃO LAVAR?

- Garrafas térmicas, plásticos NÃO resistentes ao calor.
- Itens de barro, cobre, ferro, alumínio e pedra.

Para mais detalhes, consulte o manual de instruções.

Dicas & Cuidados

- Antes da lavagem, retire o excesso de comida das louças
- Realize a limpeza semanal do filtro de alimentos (localizado abaixo do cesto inferior).
- Mantenha as louças sempre viradas para baixo e talheres deitados, de modo a evitar o acúmulo de água.
- Utilize APENAS detergente próprio para lava-louças (em pó ou pastilha) e não use, em hipótese alguma, detergente convencional (líquido). O uso do detergente líquido atuará de forma corrosiva na lava-louças, prejudicando seu funcionamento e diminuindo seu tempo de vida útil.

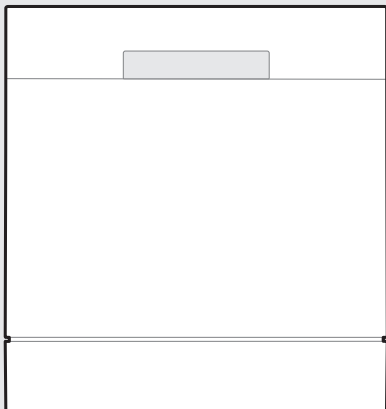

Lava-Louças
MDWTF08

MANUAL DO USUÁRIO

MDWTF08S1 / MDWTF08S2
MDWTF08W1 / MDWTF08W2
MDWTF08B1 / MDWTF08B2

Advertência: Antes de usar o produto, leia este manual com atenção e guarde-o para referência futura. O design e as especificações estão sujeitos a alterações sem aviso prévio para melhoria do produto. Consulte o SAC Midea para mais informações. A imagem acima é apenas para referência. Considere a aparência do produto real.

OBRIGADO POR ESCOLHER A MIDEA!

A Midea é uma empresa comprometida com o bem-estar das pessoas. Com a combinação de design inteligente e tecnologia, seu novo equipamento trará novas experiências e deixará seu dia a dia muito mais agradável. Uma receita simples que fez da Midea uma das maiores fabricantes de eletrodomésticos e condicionadores de ar do mundo.

Este manual foi feito especialmente para que você conheça todas as características do seu aparelho, além de informações sobre manutenção, execução de serviços e claro, como obter o máximo das suas funcionalidades.

Caso precise de informações adicionais ou tenha dúvidas sobre a garantia, entre em contato através do nosso Serviço de Atendimento ao Consumidor, pelos telefones **3003 1005** (capitais e regiões metropolitanas) e **0800 648 1005** (demais localidades) ou pelo site <https://www.midea.com/br/contato/>

SUSTENTABILIDADE

Os componentes desse produto e sua embalagem são recicláveis. Não descarte no lixo comum.

Existe um sistema de reciclagem de eletrodomésticos e eletroeletrônicos que tem como principal objetivo a preservação do meio ambiente. Esse processo é chamado de logística reversa e a ABREE é a entidade gestora da qual somos associados, que gerencia a logística reversa de nossos produtos e suas embalagens.

Existem pontos de recebimento espalhados por sua cidade. Ao levar o eletroeletrônico ou eletrodoméstico até lá, eles serão corretamente armazenados e depois terão o correto destino até a reciclagem. Confira no site da ABREE o ponto de coleta mais próximo a você:

<http://www.abree.org.br/pontos-de-recebimento>

Agradecemos sua colaboração para tornarmos este planeta cada dia mais verde!



CONTEÚDO

INSTRUÇÕES DE SEGURANÇA	4
Utilização Prevista	4
ESPECIFICAÇÕES	8
VISÃO GERAL DO PRODUTO	9
Produto	9
Acessórios e Componentes	9
INSTALAÇÃO DO PRODUTO	10
Recomendações Gerais	10
Local de Utilização	10
Instalação da Mangueira de Abastecimento da Água.....	11
Instalação da Mangueira de Drenagem.....	12
Instruções para Instalação Elétrica	13
OPERAÇÃO DO PRODUTO	14
Painel de Controle	14
Abastecendo o Compartimento de Detergente.....	16
Abastecendo o Compartimento do Líquido Secante.....	17
Carregando o Cesto da Lava-louças.....	19
Carregando o Cesto Superior	21
Carregando o Cesto Inferior.....	21
Carregando o Cesto de Talheres.....	22
Ligando a Lava-louças.....	23
Alterando a Programação	23
Adicionando Louça Durante o Funcionamento.....	24
Retirando as Louças	24
Tabela de Ciclos de Lavagem	25
LIMPEZA E MANUTENÇÃO	27
Recomendações Gerais	27
Limpeza do Conjunto de Filtragem.....	28
Limpeza da Hélice Pulverizadora	29
Limpeza das Vedações.....	29
SOLUÇÃO DE PROBLEMAS	30
Códigos de Erro.....	33

INSTRUÇÕES DE SEGURANÇA

Utilização Prevista

O manual do usuário que acompanha seu aparelho foi desenvolvido com o objetivo de esclarecer quaisquer dúvidas que possam surgir durante o uso, instalação e manutenção. Além disso, ele contém informações importantes sobre segurança que, se seguidas corretamente, podem garantir o bom funcionamento deste e, mais importante, garantir a sua segurança.

Este manual do usuário também está disponível em nosso site; em caso de perda por favor acesse-o através do endereço eletrônico: <http://www.midea.com/br>.

Pensando no consumidor, este manual foi produzido com textos objetivos e claros, imagens e fotos que facilitam o entendimento dos procedimentos descritos e com observações que requerem maior atenção para o melhor uso do aparelho.

Algumas figuras/fotos apresentadas neste manual podem ter sido feitas com equipamentos similares ou com a retirada de proteções/componentes para facilitar a representação, entretanto o modelo real adquirido é que deverá ser considerado.

Explicação dos símbolos



Perigo

Este símbolo indica perigo para a saúde e para a vida devido a alta temperatura, chamas ou gases inflamáveis.



Aviso de tensão elétrica

Este símbolo indica perigo para a saúde e para a vida devido a eletricidade.



Aviso

Este símbolo indica perigo com um nível médio de risco que, se não for evitado, pode resultar em ferimentos.



Cuidado

Este símbolo indica perigo com um nível baixo de risco que, se não for evitado, pode resultar em ferimentos.



Nota

Este símbolo indica informações importantes (por exemplo, danos à propriedade), mas não perigo.



Assistência técnica

Este símbolo indica que a operação só pode ser realizada por um agente autorizado ou que a assistência autorizada deve ser solicitada.

Para garantir o melhor desempenho de seu produto, leia atentamente todas as recomendações a seguir. Não descarte o Manual do Usuário, guarde-o para eventuais consultas. Leia todas as instruções antes de usar o aparelho.

Para reduzir os riscos de choques elétricos, queimaduras, ferimentos pessoais ou danos ao equipamento, siga as recomendações básicas de segurança ao usar este aparelho.

AVISO

- Este aparelho não se destina à utilização por pessoas (inclusive crianças) com capacidades físicas, sensoriais ou mentais reduzidas, ou por pessoas com falta de experiência e conhecimento, a menos que tenham recebido instruções referentes à utilização do aparelho ou estejam sob a supervisão de uma pessoa responsável pela sua segurança. Recomenda-se que as crianças sejam vigiadas para assegurar que elas não estejam brincando com o aparelho.
- Para evitar acidentes, mantenha o material da embalagem fora do alcance de crianças, após desembalar o aparelho.
- Deve-se ficar especialmente atento quando o aparelho for usado perto de crianças.

AVISO DE TENSÃO ELÉTRICA

- Se o cordão de alimentação estiver danificado, ele deve ser substituído pelo fabricante, agente autorizado ou pessoa qualificada, afim de evitar riscos.
- Verifique se a tensão da rede elétrica no local de instalação é a mesma indicada na etiqueta localizada no aparelho.
- Nunca mergulhe o aparelho, cabo de alimentação ou plugue em água ou qualquer outro líquido, a fim de evitar acidentes, tais como choques elétricos.
- NÃO UTILIZE o aparelho após este ter apresentado defeito, ter sofrido algum dano ou mesmo com o cabo de alimentação e/ou o plugue danificados. Entre em contato com o SAC Midea para realizar um exame, ajuste ou reparo.
- Mantenha o cabo de alimentação longe de superfícies aquecidas.

PERIGO

- Não utilize o aparelho em locais muito úmidos, instale-o em um local seco para evitar umidade e/ou ferrugem.
- Nunca ligue a lava-louças sem que os cestos, compartimentos e prateleiras, além de louças e talheres, estejam corretamente posicionados nos devidos locais; verifique cuidadosamente todos os itens antes de iniciar a lavagem.
- Tenha cuidado ao abrir a porta da sua lava-louças quando esta estiver em funcionamento, uma vez que poderão ocorrer esguichos de água diretamente para o lado de fora do aparelho, pressione antes a tecla iniciar/pausar no painel para abrir a porta.
- Após o fim do programa de lavagem, haverá vapor e os objetos dentro da lava-louças estarão quentes, tenha cuidado ao abrir a porta para não se queimar com o vapor ou com os objetos. Recomenda-se que a porta seja aberta cuidadosamente, e que após isso, se aguarde de 5 - 10 minutos para retirar os objetos.

CUIDADO

- Respeite os espaçamentos de instalação apresentados neste manual.
- Evite instalar o aparelho em um local onde exista alta incidência de raios solares.
- Não coloque objetos sobre o aparelho.
- Não apoie ou coloque objetos pesados sobre a porta da lava-louças quando esta estiver aberta, isso poderá fazer com que o aparelho tombe para frente.

AVISO DE TENSÃO ELÉTRICA

- Para desligar o aparelho, retire o plugue da tomada elétrica. Sempre desconecte segurando pelo plugue, nunca puxe pelo cabo de alimentação.
- Não armazene nem utilize o aparelho em ambientes externos ou ao ar livre.
- Este aparelho é destinado para uso doméstico ou similar, tais como:
 - Cozinhas de funcionários em lojas, escritórios ou outros ambientes de trabalho;
 - Para uso por clientes em hotéis, motéis e outros ambientes de tipo residencial;
 - Ambientes do tipo cama e café da manhã;
 - Cantinas e ambientes não comerciais similares.
- Cuidado para não derrubar água ou outros líquidos sobre o aparelho, pois isto poderá causar mau funcionamento do aparelho ou choques elétricos.
- Este aparelho não é destinado a ser operado por meio de um temporizador externo ou sistema de controle remoto separado.
- Não conecte o aparelho nem opere o painel de controle com as mãos molhadas.

PERIGO

- Facas e outros utensílios com pontas afiadas devem ser introduzidos no cesto com as suas pontas voltadas para baixo ou colocadas na posição horizontal.
- Cuidado ao deixar a porta da lava-louças aberta, para evitar riscos de tombamento do produto ou tropeço.
- Mantenha as aberturas de ventilação livres de obstrução, não utilize sua lava-louças em cima de tapetes.
- A água residual que eventualmente ficar acumulada, ao final da operação, em copos, xícaras, louças ou mesmo no interior do aparelho, não é própria para consumo. NÃO beba esta água!

PERIGO

- Se, durante a operação, houver ruídos estranhos, odores, fumaça, mau funcionamento e outras falhas, desligue imediatamente o aparelho e retire o plugue da tomada. Em seguida, entre em contato com o SAC Midea.
- Em caso de mau funcionamento, ou se observar fumaça, desligue e/ou desconecte o plugue da tomada. Imediatamente entre em contato com o SAC Midea.
- Se a porta ou as vedações da porta estiverem danificadas, a lava-louças não deverá ser utilizada. Entre em contato com o SAC para que sejam feitos os reparos necessários.
- Não utilize estabilizador ou “No-break” de computadores, eles poderão incendiar-se ou danificar o aparelho.
- O uso de acessórios não recomendados pode resultar em incêndio, choque elétrico ou ferimentos, provocar acidentes e danos ao aparelho e/ou aos usuários.
- Não toque no interior do aparelho durante sua operação.
- Evite tocar a superfície interna inferior (parte de baixo interna) do aparelho, pois esta área fica muito quente durante e após a lavagem. Caso haja necessidade aguarde por aproximadamente 15 minutos pelo resfriamento antes de tocar nesta área.

AVISO

- O aparelho não deve ser ligado em uma fonte de água quente, pois ele mesmo é responsável por aquecer a água de acordo com o programa escolhido.
- A adaptação e a preparação do local para a instalação do produto, tais como: mobiliário, preparação da rede elétrica do ambiente (tomada, disjuntor, bitola de cabos, eletroduto, etc), é de inteira responsabilidade do usuário/consumidor.
- Desconecte o aparelho da tomada quando este não estiver sendo utilizado e antes de efetuar a limpeza.
- Não utilize o aparelho para outros fins além dos previstos neste Manual do Usuário.

NOTA

A Nota Fiscal e o Certificado de Garantia são documentos importantes e devem ser guardados para efeito de garantia.

ASSISTÊNCIA TÉCNICA

Para não perder a garantia e para evitar problemas futuros este aparelho deve receber manutenção apenas de técnicos de serviço de empresas credenciadas. Contate o SAC Midea para solicitar atendimento.

ESPECIFICAÇÕES

Modelo do Produto	MDWTF08S1	MDWTF08S2
	MDWTF08W1	MDWTF08W2
	MDWTF08B1	MDWTF08B2
Tensão (V)	127	220
Frequência (Hz)	60	60
Potência (W)	780	1380
Grau de proteção	IPX1	IPX1
Capacidade de serviços	8 serviços	8 serviços
Pressão de abastecimento de água (kPa)	40 - 1000	40 - 1000
Peso líquido do produto (kg)	21,15	21,15
Dimensões externas (mm) (LxAxP)	550 x 500 x 590	550 x 500 x 590
Profundidade com a porta aberta (mm)	965	965

* **S:** Cinza / **W:** Branca / **B:** Preta

VISÃO GERAL DO PRODUTO

Produto

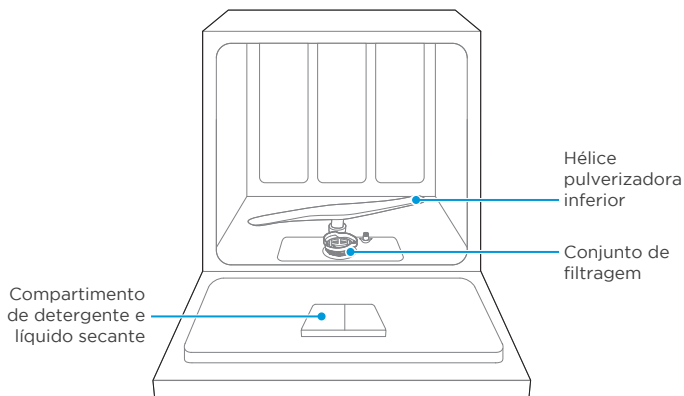

Acessórios e Componentes

Cesto superior

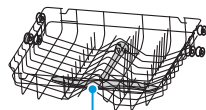

Hélice pulverizadora superior

Cesto inferior



Suporte para talheres

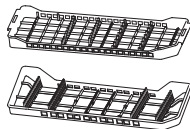

INSTALAÇÃO DO PRODUTO

Recomendações Gerais

Os seguintes itens devem ser observados e verificados:

1. Não instale a lava-louças em locais muito úmidos, com altas temperaturas nem próximos de fontes de calor (fogão, forno, etc.).
2. Evite instalar a lava-louças em um local onde exista a incidência direta de raios solares.
3. Instale em um local seco para evitar danos e umidade.
4. Não utilize a lava-louças ao ar livre (em local sem cobertura).
5. Não exerça nenhuma pressão sobre qualquer componente da sua lava-louças.
6. Caso ocorra a deformação de alguns dos componentes, o bom funcionamento da sua lava-louças ficará comprometido.

Local de Utilização

1. A lava-louças deve ser instalada em um local plano e nivelado, próximo à fonte de abastecimento de água e de uma tomada elétrica adequada.
2. Na parte traseira da lava-louças existe uma mangueira de drenagem e uma conexão para a fonte de abastecimento de água, estas mangueiras podem ser posicionadas conforme a necessidade da instalação.
3. Escolha um dos lados da pia de maneira a facilitar a conexão das mangueiras (de abastecimento de água e de drenagem) da lava-louças.
4. Ao posicionar o aparelho no local desejado é recomendável deixar um espaçamento livre de pelo menos 1,0cm nas laterais e em cima da lava-louças e 6,5cm na parte de trás para instalação das mangueiras - Ver figura ao lado.

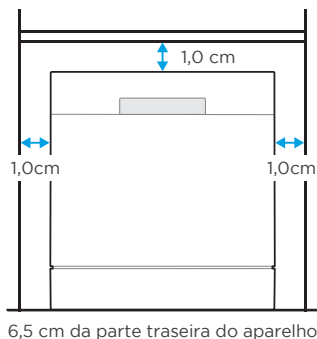

AVISO DE TENSÃO ELÉTRICA

Risco de choque elétrico! Não conecte o plugue do aparelho na tomada antes de finalizar a instalação.

PERIGO

- SEMPRE observar a instalação adequada das mangueiras conforme a altura de instalação do produto.
- NUNCA utilize a porta ou o cesto da lava-louças como suporte para louças ou outros objetos mesmo enquanto estiver realizando o carregamento.
- NUNCA use a lavadora, porta ou cesto como apoio.

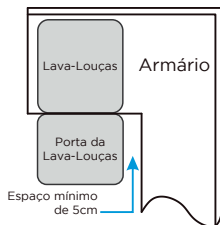

Instalação da Mangueira de Abastecimento da Água

Antes de iniciar a utilização da sua lava-louças siga os passos a seguir:

1. Certifique-se de que a mangueira de abastecimento de água não esteja torcida ou esmagada e que não haja vazamentos da fonte de abastecimento.
2. Conecte o lado de 90° da mangueira de abastecimento de água no aparelho e o lado reto e com filtro em uma fonte de água (Fig. 1).

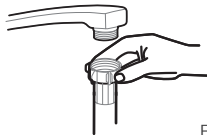

Fig. 1

AVISO

- NÃO reutilize mangueiras já existentes, utilize as mangueiras fornecidas com sua lava-louças.
- Se os canos de água forem novos ou não tiverem sido usados por um longo período de tempo, deixe a água escorrer e veja se a água sai transparente e sem impurezas. Se esta precaução não for tomada, a entrada de água pode ficar bloqueada e danificar a sua lava-louças.

Instalação da Mangueira de Drenagem

1. A mangueira de drenagem deverá ser posicionada em um tubo de drenagem com um diâmetro mínimo de 40 mm ou posicionada de maneira que permita escorrer a água diretamente na pia.
2. Deve-se ter cuidado para que a mangueira não seja dobrada ou prensada. A ponta livre da mangueira deve ficar com uma altura menor que 60 cm e não deve ser imersa em água para evitar refluxo (Fig. 3).

NOTA

Caso seja utilizado um suporte em "U" (não fornecido com o produto) este deve ser preso à parede para evitar que a mangueira de drenagem se mova derramando assim água fora do ralo (Fig. 2).

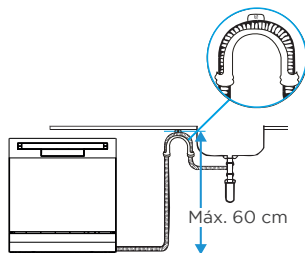

Fig. 2

3. A ponta livre da mangueira de drenagem poderá ser instalada de duas maneiras:
 - **Opção A:** instalação em um sifão ou adaptador para drenagem
 - **Opção B:** instalação em um tanque, tubo ou ralo para drenagem

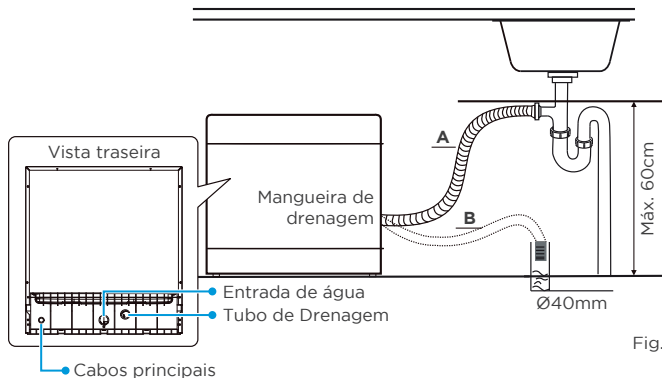

Fig. 3

NOTA

- Se a conexão da pia estiver a 60 cm acima do chão, o excesso de água nas mangueiras não poderá ser escoado diretamente na pia. Será necessário drenar o excesso de água das mangueiras em um recipiente adequado posicionado embaixo da pia.
- A mangueira de drenagem deve ser encaixada corretamente para evitar vazamentos de água.
- A mangueira de drenagem da água já vem instalada no aparelho, não sendo necessária nenhuma ligação na lava-louças. Apenas deve-se posicionar a ponta livre da mangueira na pia, no ralo ou no sifão de escoamento de esgoto.
- Não recomendamos o uso de uma extensão para mangueira de drenagem.
- A instalação e a preparação do local, bem como os materiais para este serviço (ex.: alvenaria, rede elétrica, tomada, disjuntor, aterramento, rede hidráulica, etc.), são de inteira responsabilidade do usuário.

Instruções para Instalação Elétrica

AVISO DE TENSÃO ELÉTRICA

- Não utilize adaptadores, extensões, benjamins ou conectores "T".
- Verifique atentamente a tensão do aparelho antes de ligá-lo na tomada.
- A tomada elétrica, por motivo de segurança, deve estar localizada em um local de fácil acesso após a instalação do aparelho.
- Conecte este aparelho a uma tomada exclusiva.
- Este aparelho é equipado com cabo de alimentação e plugue que deverá ser ligado em uma rede elétrica de acordo com a norma NBR 5410 (instalações elétricas de baixa tensão).

ASSISTÊNCIA TÉCNICA

- Por medidas de segurança este aparelho deve receber manutenção apenas de técnicos de serviço de empresas credenciadas.
- A instalação elétrica deverá SEMPRE ser realizada por um profissional habilitado e qualificado.
- Não seguir as recomendações Midea contidas nesse Manual pode causar incêndios, choque elétrico, curto-circuitos e risco de vida.





AVISO

- Este aparelho deve ser instalado em um ponto de alimentação de acordo com a norma NBR5410 (instalações elétricas de baixa tensão).
- Esta instalação deve conter TODOS os dispositivos de proteção previstos em norma, tais como: Aterramento adequado, disjuntos e dispositivo Diferencial Residual (DR) corretamente dimensionados.
- Os dados elétricos para dimensionamento e instalação do aparelho estão disponíveis na tabela de *Especificações* deste manual.

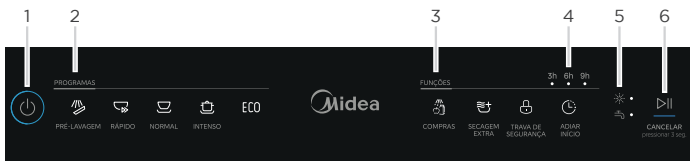
OPERAÇÃO DO PRODUTO

Painel de Controle



		Descrição
1	 Tecla ligar/desligar	• Pressione essa tecla para ligar ou desligar a lava-louças
2	Programas de lavagem	 Pré-lavagem: Para enxaguar louças que você planeja lavar mais tarde.
		 Rápido: Uma lavagem mais curta para cargas com pouca sujeira que não precisam de secagem.
		 Normal: Para cargas com sujeira normal, como panelas, pratos, copos e frigideiras levemente sujas.
		 Intenso: Para cargas muito sujas como panelas, pratos, utensílios de cozinha, louças com restos de comida seca, etc.
	 ECO	ECO: Ciclo diário padrão para cargas com sujeira normal. É o programa mais eficiente em termos de consumo de energia e água.

		Descrição
3	Funções extras	<p>Compras: Para higienizar frutas, legumes e produtos industriais, de acordo com o tipo de embalagem, materiais e vedação.</p>  <p>Antes de iniciar o programa, abasteça o compartimento de detergente principal com 30ml de água sanitária, para garantir a correta higienização de suas compras.</p> <p>ATENÇÃO: Use somente água sanitária comercial, com teor de cloro ativo de 2% a 2,5%.</p>
		 <p>Secagem extra: Para um melhor resultado de secagem das suas louças, adicione a função secagem extra.</p>
		 <p>Tecla bloqueio do painel: Pressione essa tecla por 3 segundos para bloquear o painel de controle da lava-louças (apenas a tecla ligar/desligar ficará ativa). Pressione novamente para desbloquear o painel.</p>
		 <p>Adiar início: Pressione essa tecla para programar o início do funcionamento da sua lava-louças. O adiamento pode ser selecionado para: 3 horas, 6 horas ou 9 horas.</p>
4	Indicadores da função adiar início	<ul style="list-style-type: none"> Estes indicadores mostram o tempo definido para iniciar o funcionamento da lava-louças (3 horas, 6 horas e 9 horas).
5	Indicadores de avisos	 <p>Líquido secante: Acende sempre que o compartimento para líquido secante precisa ser recarregado. Observação: Após preenchimento do líquido secante a lava-louças deve ser reiniciada, para indicação correta no painel.</p>
		 <p>Abastecimento de água: Acende quando a torneira de abastecimento de água está fechada ou quando houver falta de água.</p>
6	 <p>Tecla iniciar/pausar</p>	<ul style="list-style-type: none"> Pressione essa tecla para iniciar ou pausar o programa de lavagem selecionado. Quando o programa de lavagem estiver em execução, após o programa ser suspenso abrindo a porta, pressione e segure essa tecla por 3 segundos para cancelar o programa e a função atuais.

Abastecendo o Compartimento de Detergente

O compartimento de detergente deve ser abastecido (ou reabastecido) antes do início de cada ciclo de lavagem.

CUIDADO

- Este detergente é corrosivo! Mantenha-o sempre fora do alcance de crianças e em local seco e fresco.
- Use apenas detergentes feitos especificamente para máquinas de lavar-louças.
- Adicione o detergente um pouco antes de iniciar cada ciclo de lavagem. Sempre inicie a lava-louças logo após adicionar o detergente; caso contrário, ele poderá ficar úmido e não irá se dissolver corretamente.

NOTA

- Dependendo do nível de sujeira e da densidade da água poderá haver diferenças no resultado da limpeza. Sempre observe as recomendações do fabricante na embalagem do detergente.
- Sempre consulte conforme instruções do item *Tabela de Ciclos de Lavagem* quantidade de detergente recomendado para cada ciclo e programas que utilizam a pré-lavagem.

1. Pressione a trava para liberar a tampa do compartimento de detergente (Fig. 1).
2. Adicione detergente observando o correto local para abastecimento conforme instruções abaixo e quantidades definidas nas tabelas de ciclo de lavagem (Fig. 2):

A: o primeiro compartimento de detergente para ciclo de lavagem leve (15g).

B: o segundo compartimento de detergente para ciclo de lavagem pesada (25g).

C: o terceiro compartimento de detergente para pré-lavagem (localizado na tampa) (4g).

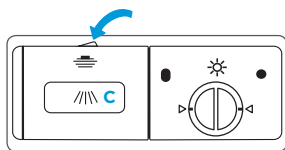

Fig. 1

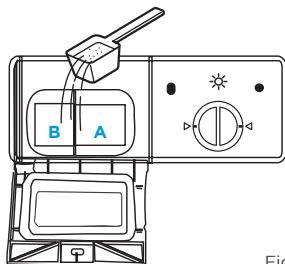

Fig. 2

NOTA

- O dosador não acompanha o produto.
- A Midea recomenda a utilização de sabão para lava-louças em pó e não em pastilhas para melhor dosagem do detergente.

3. Feche a tampa do compartimento e pressione-a até encaixar corretamente no lugar (Fig. 3).

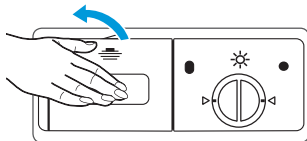

Fig. 3

Abastecendo o Compartimento do Líquido Secante

O compartimento de líquido secante deve ser abastecido (ou reabastecido) antes do início de cada ciclo de lavagem.

O líquido secante é automaticamente adicionado durante o último processo de lavagem, a fim de evitar que se formem gotas de água na louça, garantindo assim louças secas, sem manchas e riscos.

CUIDADO

Utilize apenas líquido secante no compartimento para líquido secante. Nunca encha o compartimento com qualquer outra substância (exemplo: limpador de lava-louças e detergente líquido), pois isso pode danificar o aparelho.

1. Se a luz Indicadora de líquido secante no painel de controle não estiver acesa (☀), avalie a quantidade de líquido secante pela cor do indicador de nível localizado ao lado da tampa (Fig. 1). Quando o recipiente de líquido secante estiver cheio, todo o indicador ficará preto. Na medida em que o líquido secante diminui, o tamanho do ponto preto também irá diminuir.
2. Para abrir o compartimento de líquido secante, gire a tampa para a esquerda, no sentido anti-horário e retire-a (Fig. 2).

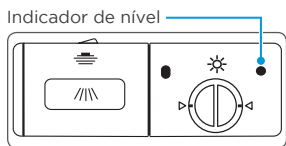

-  Cheio
-  3/4 do total
-  1/2 do total
-  1/4 do total
-  Vazio

Fig. 1

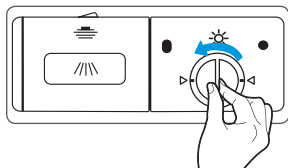

Fig. 2

- Despeje cuidadosamente o líquido secante no compartimento, evitando que transborde (Fig. 3).
- Para fechar, recoloca a tampa no compartimento e gire para a direita, no sentido horário (Fig. 4).

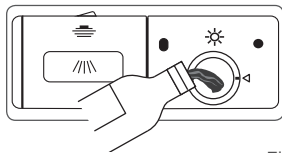

Fig. 3

NOTA

- Recomenda-se o uso de secante na lavagem de taças/copos afim de obter um melhor resultado.
- Limpe qualquer líquido secante que tenha derramado durante o abastecimento com um pano absorvente.
- Não se esqueça de recolocar a tampa antes de fechar a porta da lava-louças.
- Após preenchimento do compartimento de líquido secante, a máquina deve ser reiniciada, para indicação correta no painel.

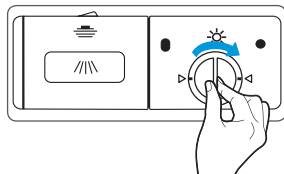
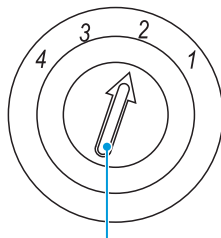

Fig. 4

Ajuste de Líquido Secante

- Para acessar o indicador de ajuste do líquido secante, retire a tampa do compartimento do líquido secante.
- O compartimento de líquido secante possui quatro níveis de ajuste do dispenser (Fig. 5).
- Gire o indicador de líquido secante para um número entre 1 e 4. Quanto maior o nível, mais líquido secante a lava-louças utiliza.



Níveis de ajuste

Fig. 5

NOTA

- Aumente o nível de líquido secante caso haja gotas de água na louça após a lavagem.
- Reduza caso haja manchas esbranquiçadas na louça ou uma película azulada nos copos ou lâminas das facas.

Carregando o Cesto da Lava-louças

Para uma melhor utilização da sua lava-louças e uma melhor performance de lavagem, certifique-se dos itens a seguir antes de carregar os cestos.

1. Confira sempre se seus utensílios podem ser utilizados em lava-louças.
2. Retire o excesso de comida que tenha ficado na louça antes de colocá-la na lava-louças.
3. Verifique se não há nenhum utensílio obstruindo a abertura do dispenser.
4. Posicione as louças adequadamente conforme indicado neste manual para que não sejam deslocadas durante a lavagem.
5. Use somente detergente para lava-louças. Se necessário, busque mais informações com fabricantes de detergente.
6. Para evitar danos, não retire os talheres e os copos da lava-louças imediatamente após o programa ter terminado.



CUIDADO

Cuidados com a Lavagem das Louças

Itens que **NÃO** devem ser usados na lava-louças:

- Talheres com madeira, madrepérola, ou porcelana.
- Itens de plástico que não sejam resistentes ao calor.
- Talheres antigos com peças coladas.
- Utensílios de estanho ou cobre.
- Utensílios de aço que podem enferrujar.
- Bandeja de madeira.
- Utensílios feitos de fibra sintética.

Itens que podem ser usados mas com algumas restrições:

- Alguns tipos de itens de vidro podem ficar desbotados se lavados com frequência.
- Peças de prata e alumínio têm tendência a perder a cor durante a lavagem.
- Peças esmaltadas podem desbotar ou não obter resultado satisfatório após a lavagem.
- Lave apenas copos de cristal que não contenham chumbo.
- Itens muito pequenos podem cair do cesto, evite lavá-los na lava-louças.



NOTA

- Retire o excesso de comida que tenha ficado na louça antes de colocá-la na lava-louças.
- Retire também os restos de comida queimada que tenham ficado nas painéis.



CUIDADO

Recomendações para o Posicionamento das Louças

Coloque os utensílios da seguinte maneira:

- Itens curvados ou com rebaixos devem ser colocados inclinados de modo que a água escoe.
- Todos os utensílios devem ser empilhados com segurança para que não virem.
- Os utensílios devem ser colocados de modo que a hélice consiga girar livremente durante a lavagem.
- Coloque itens ociosos como xícaras, copos, panelas, etc. com a abertura virada para baixo, para evitar acúmulo de água no recipiente.
- Para evitar danos aos copos, eles não devem encostar uns nos outros.
- Nunca coloque utensílios com lâmina na vertical,
- Talheres longos e afiados como facas grandes devem ser posicionadas na horizontal no cesto.
- Não sobreponha talheres ou louças.
- Nunca sobrecarregue ou exceda a capacidade de sua lava-louças afim de obter melhores resultados e consumo de energia racional.



NOTA

- Verifique se não há nenhum utensílio obstruindo a abertura do dispenser.
- Posicione pratos e panelas adequadamente para que não sejam deslocados pelo jato de água.

Carregando o Cesto Superior

O cesto superior da lava-louças é ideal para as louças mais delicadas e leves, como copos, xícaras e pires, pratos, tigelas e utensílios de cozinha (desde que não muito sujos).

Número	Item
1	Xícaras
2	Pires
3	Tigela média

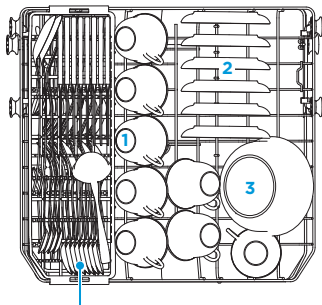

Carregando o Cesto Inferior

O cesto inferior da lava-louças é ideal para itens grandes e mais difíceis de limpar, como potes, panelas, tampas, travessas e tigelas. Coloque travessas e tampas nas laterais das prateleiras, evitando assim o bloqueio da rotação da hélice e prejudicando o funcionamento da sua lava-louças.

AVISO

O diâmetro máximo para os pratos posicionados em frente ao compartimento de detergente é de 19cm.

Número	Item
4	Tigela pequena
5	Copos
6	Tigela grande
7	Pratos de sobremesa
8	Pratos de jantar
9	Pratos de sopa
10	Prato oval

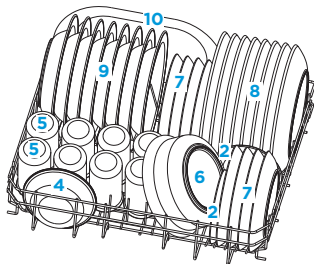

Carregando o Cesto de Talheres

Para maior qualidade na limpeza, cuide para que os talheres não fiquem muito próximos uns aos outros, pois isso pode prejudicar o desempenho da sua lava-louças.

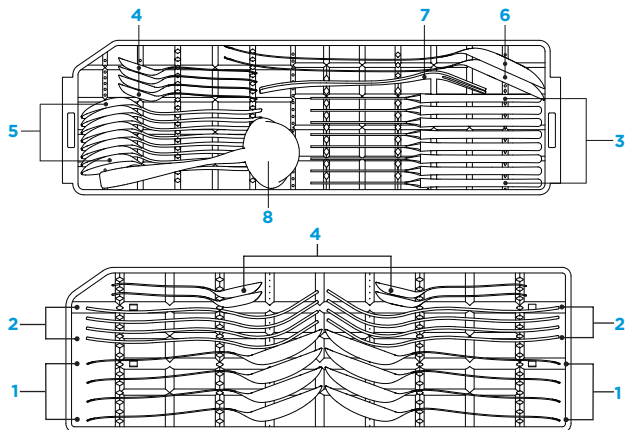

Número	Item
1	Colheres de sopa
2	Garfos
3	Facas
4	Colheres de chá
5	Colheres de sobremesa
6	Colheres de servir
7	Garfos de servir
8	Concha de molho

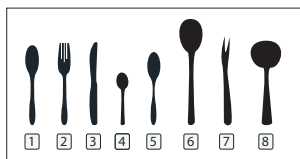

Ligando a Lava-louças

Siga os passos a seguir para iniciar um ciclo de lavagem:

1. Puxe os cestos inferior e superior da lava-louças, carregue-os corretamente e empurre de volta no aparelho.
2. Despeje o detergente no compartimento e, caso o programa a ser escolhido necessite, abasteça também o compartimento de líquido secante (*ver item Tabela de Ciclos de Lavagem*).
3. Certifique-se de que a alimentação de água esteja ligada.
4. Feche a porta da lava-louças, conecte o plugue em uma tomada adequada e pressione a tecla “

NOTA

- Lembre-se de remover o excesso de resíduos das louças antes de colocá-las para lavar.
- Verifique os itens *Abastecendo o Compartimento de Detergente* e *Abastecendo o Compartimento do Líquido Secante* para realizar o correto abastecimento.



AVISO DE TENSÃO ELÉTRICA

Este produto NÃO é bivolt. Verifique atentamente a tensão do aparelho antes de ligá-lo na tomada.



PERIGO

É perigoso abrir a porta enquanto a lava-louças estiver lavando, pois a água quente pode provocar queimaduras. Caso seja necessário, pressione a tecla “

Alterando a Programação

Você pode modificar o programa de lavagem mesmo após já ter escolhido e iniciado um programa na lava-louças.

Um programa de lavagem só pode ser trocado se estiver em funcionamento há pouco tempo, caso contrário, o detergente pode já ter saído e a lava-louças pode já ter escoado a água da lavagem. Nesse caso, o ciclo de lavagem deve ser reiniciado e o compartimento de detergente deve ser reabastecido.

Siga os passos a seguir para reiniciar a sua lava-louças:

1. Pressione a tecla “

23

Adicionando Louça Durante o Funcionamento

Se o programa de lavagem estiver em funcionamento há pouco tempo, é possível adicionar mais itens ao cesto da lava-louças.

Caso o programa já esteja em funcionamento por um longo período, é possível que o detergente já tenha saído do compartimento. Nesse caso, o ciclo de lavagem deve ser reiniciado e o compartimento de detergente deve ser reabastecido.

Siga os passos a seguir para adicionar mais itens na lava-louças:

1. Pressione a tecla "▷||" para que a lava-louças pause o ciclo de lavagem.
2. Aguarde alguns segundos até que a lava-louças pare completamente para poder abrir a porta.
3. Adicione os itens a serem lavados. Certifique-se que estejam corretamente posicionados.
4. Feche a porta da lava-louças e pressione a tecla "▷||" para que a lava-louças continue o ciclo de lavagem.

NOTA

Para garantir a qualidade da lavagem, os itens extras devem ser adicionados em até no máximo 10 minutos após o início do ciclo de lavagem.

PERIGO

Tenha cuidado com o vapor quente que poderá sair do produto. Sempre aguarde antes de abrir a porta totalmente.

Retirando as Louças

1. Após o programa de lavagem ter sido finalizado, abra a porta cuidadosamente e pressione a tecla "⏻" para desligar a lava-louças.
2. Antes de retirar, certifique-se de que as louças estejam frias. Recomendamos aguardar alguns minutos com a porta aberta antes deste manuseio.
3. Para evitar que a água pingue do cesto superior para o cesto inferior, recomendamos que esvazie primeiro o cesto inferior e, em seguida, o cesto superior.

PERIGO

A louça quente poderá trincar!





Para evitar danos, após o final do programa de lavagem, espere cerca de 15 minutos até que a louça esfrie completamente antes de retirá-la do aparelho e guardá-la.

NOTA

- Sempre posicione as louças conforme recomendado nesse manual, o mau posicionamento das louças no cesto impede a correta ação do líquido secante.
- Após retirar as louças, recomendamos manter a porta da lava-louças entreaberta para evitar odores e excesso de umidade.







Tabela de Ciclos de Lavagem

Modelo MDWTF08S1 / MDWTF08W1 / MDWTF08B1 (127V)

Programa	Descrição do ciclo	Quantidade de detergente		Tempo (min)	Consumo (kW/h)	Água (L)	Líquido Secante
		Pré-lavagem (g)	Lavagem principal (g)				
 Pré-lavagem	<ul style="list-style-type: none"> • Pré-lavagem 	—	—	15	0,011	3,0	—
 Rápido	<ul style="list-style-type: none"> • Lavagem (40°C) • Enxágue • Enxágue (45°C) 	—	18	30	0,361	7,1	—
 Normal	<ul style="list-style-type: none"> • Pré-lavagem • Lavagem (60°C) • Enxágue • Enxágue (40°C) • Enxágue (65°C) • Secagem 	4	20	170	1,252	16,8	●
 Intenso	<ul style="list-style-type: none"> • Pré-lavagem (45°C) • Lavagem (65°C) • Enxágue • Enxágue • Enxágue (70°C) • Secagem 	4	20	170	1,351	16,8	●
ECO ECO	<ul style="list-style-type: none"> • Pré-lavagem • Lavagem (45°C) • Enxágue (65°C) • Secagem 	4	20	190	0,816	12,4	●
 Compras	<ul style="list-style-type: none"> • Lavagem • Enxágue • Enxágue (36°C) • Secagem 	—	30 ml de água sanitária comercial	49	0,167	7,3	—

● : É necessário adicionar líquido secante no compartimento.

Modelo MDWTF08S2 / MDWTF08W2 / MDWTF08B2 (220V)

Programa	Descrição do ciclo	Quantidade de detergente		Tempo (min)	Consumo (kW/h)	Água (L)	Líquido Secante
		Pré-lavagem (g)	Lavagem principal (g)				
 Pré-lavagem	<ul style="list-style-type: none"> • Pré-lavagem 	—	—	15	0,02	2,5	—
 Rápido	<ul style="list-style-type: none"> • Lavagem (45°C) • Enxágue • Enxágue (50°C) 	—	15	30	0,50	7,0	—
 Normal	<ul style="list-style-type: none"> • Pré-lavagem (45°C) • Lavagem (60°C) • Enxágue • Enxágue (70°C) • Secagem 	4	20	150	1,13	16,8	●
 Intenso	<ul style="list-style-type: none"> • Pré-lavagem (50°C) • Lavagem (65°C) • Enxágue • Enxágue • Enxágue (70°C) • Secagem 	4	20	165	1,27	16,8	●
 ECO	<ul style="list-style-type: none"> • Pré-lavagem • Lavagem (45°C) • Enxágue (70°C) • Secagem 	4	20	190	0,80	12,4	●
 Compras	<ul style="list-style-type: none"> • Lavagem • Enxágue • Enxágue (36°C) • Secagem 	—	30 ml de água sanitária comercial	49	0,172	7,3	—

● : É necessário adicionar líquido secante no compartimento.

LIMPEZA E MANUTENÇÃO

AVISO DE TENSÃO ELÉTRICA

Risco de choque elétrico!

- Retire o plugue da tomada antes de realizar qualquer serviço de instalação, limpeza ou manutenção.

AVISO

- Jamais limpe o aparelho com fluidos inflamáveis tais como: álcool, querosene, gasolina, tiner, solventes, removedores ou com produtos químicos, como detergentes com amoníacos, ácidos ou abrasivos como saponáceos.
- Não use produtos que liberem vapores químicos corrosivos e/ou tóxicos.
- Nunca use objetos afiados, escovas abrasivas, esponjas de aço, lã de aço, etc, nas peças do aparelho.
- Objetos pontiagudos e produtos abrasivos poderão danificar o seu aparelho.
- NUNCA despeje água diretamente em qualquer parte do aparelho para lavá-lo.
- NUNCA utilize máquinas automáticas para limpeza do aparelho.

NOTA

Limpe a parte externa da lava-louças somente com um pano úmido e sabão neutro. Em seguida seque-a. Não utilize álcool nem outros produtos corrosivos.

ASSISTÊNCIA TÉCNICA

Para não perder a garantia e para evitar problemas futuros este aparelho deve receber manutenção apenas de técnicos de serviço de empresas credenciadas.

Recomendações Gerais

- Depois de cada lavagem, desligue a alimentação de água para o aparelho e deixe a porta entreaberta para que a umidade e os odores não fiquem presos dentro dela.
- Quando não for usada por muito tempo, recomenda-se fazer um ciclo de lavagem com a lava-louças vazia e então retirá-la da tomada, desligar a alimentação de água e deixar a porta do aparelho entreaberta. Isso fará com que a vedação da porta dure mais e evitará a formação de odores dentro do aparelho.
- Ao transportar ou mover o aparelho, tente mantê-lo na posição vertical. Se for absolutamente necessário, ele pode ser colocado com a porta voltada para cima.

Limpeza do Conjunto de Filtragem

O conjunto de filtragem evita que pedaços grandes de restos de comida ou outros objetos entrem na bomba, remove de forma eficiente os resíduos de comida da água de lavagem. Para se obter o melhor desempenho e bons resultados, o conjunto do filtro deve estar instalado corretamente.

Por isso, é importante remover os resíduos de comida que ficam depositados nos filtros após cada ciclo de lavagem. Portanto, lave o conjunto de filtragem regularmente com água corrente.

Para realizar a limpeza do conjunto de filtros, siga os passos abaixo:

1. Retire o cesto de louças do aparelho para acessar o conjunto de filtragem.

2. Segure o filtro grosso e gire-o no sentido anti-horário para destravar o filtro. Levante o filtro para cima e retire-o da lava-louças (Fig. 1).

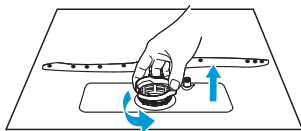

Fig. 1

3. Levante o filtro fino do filtro principal (Fig. 2).

4. Restos maiores de alimentos podem ser limpos enxaguando o filtro em água corrente. Para uma limpeza mais completa, use uma escova de limpeza macia.

5. Remonte os filtros na ordem inversa da desmontagem, recoloca o filtro e gire no sentido horário até a seta de fechamento (Fig. 3).

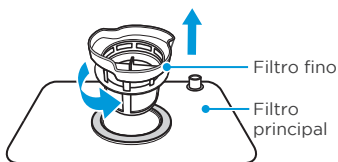

Fig. 2

6. Posicione novamente o cesto de louças na lava-louças.

AVISO

- Ao efetuar a limpeza dos filtros, tenha cuidado para não danificá-los.
- Nunca utilize sua lava-louças sem que os filtros estejam corretamente instalados ou sem eles.
- É recomendado a limpeza periódica dos filtros.
- A não execução dos itens acima pode prejudicar o bom funcionamento da sua lava-louças.

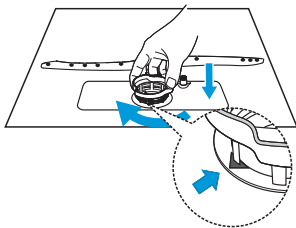

Fig. 3

Limpeza da Hélice Pulverizadora

A hélice pulverizadora pode ser facilmente removida para que seus bicos sejam limpos periodicamente, evitando obstruções nas saídas dos jatos.

Para realizar a limpeza siga os passos abaixo:

1. Retire os cestos de louças do aparelho.
2. Para remover a hélice pulverizadora inferior, pegue-a no meio e puxe para cima (Fig. 1).
3. Limpe a hélice pulverizadora com água morna e sabão e use uma escova macia para limpar os jatos (Fig. 2).
4. Recoloque a hélice pulverizadora com cuidado em sua posição de trabalho.
5. Depois da remontagem, verifique se a hélice pulverizadora gira livremente. Caso contrário, verifique se foi instalada corretamente.

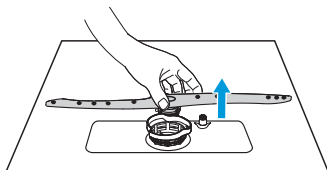

Fig. 1

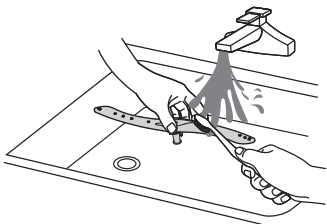

Fig. 2

NOTA

A hélice suja, com obstruções nos furos de ejeção de água, poderá acarretar em má distribuição dos jatos durante o ciclo de lavagem e sua louça apresentará sinais de limpeza mal efetuada.

Limpeza das Vedações

Um dos fatores que causa a formação de odores na lava-louças são os restos de comida que ficam presos nas vedações. A limpeza periódica com uma esponja molhada ou uma escova pequena poderá evitar isso.

AVISO

Nunca use objetos afiados, esfregão de aço ou produtos de limpeza abrasivos nas peças da sua lava-louças.

SOLUÇÃO DE PROBLEMAS

Caso o produto apresente algum problema de funcionamento, antes de ligar para o SAC Midea é aconselhável que verifique a tabela abaixo com os problemas mais frequentes, causas prováveis e soluções propostas. Caso o problema identificado não seja nenhum destes abaixo ou então a solução sugerida não seja suficiente, entre em contato com o SAC Midea.

Problema	Causa provável	Solução
A lava-louças não liga. Significa que a lava-louças não emite nenhum sinal sonoro ou luminoso quando a tecla LIGAR/desligar é pressionado.	<ul style="list-style-type: none">Falta de energia elétrica na tomada onde a lava-louças foi ligada.	Verifique se há energia elétrica no local e na tomada em que a lava-louças está instalada.
	<ul style="list-style-type: none">Cabo de alimentação danificado.	Entre em contato com o SAC Midea para solicitar atendimento.
A lava-louças não funciona. Significa que a lava-louças liga mas não inicia o processo de lavagem.	<ul style="list-style-type: none">A porta não foi corretamente fechada.	Verifique se a porta foi fechada corretamente.
	<ul style="list-style-type: none">A pressão da água é muito baixa ou não entra água.	Verifique se o abastecimento de água está conectado corretamente e se a torneira está aberta.
	<ul style="list-style-type: none">Sensor de vazamento de água acionado.	Verifique se há água abaixo da lava-louças devido a algum possível vazamento ou derramamento de água, seque-o bem. Se o problema persistir, entre em contato com o SAC Midea para solicitar atendimento.
Ruído. Significa que a lava-louças está emitindo um ruído incomum.	<ul style="list-style-type: none">As louças não estão bem colocadas no cesto e se deslocaram durante a lavagem.	Certifique-se de que as louças foram colocadas corretamente nos cestos conforme instruções do manual.
	<ul style="list-style-type: none">O produto está desnivelado e instável.	Realize o nivelamento do produto e utilize uma ferramenta de nível de bolha (<i>não acompanha o produto</i>) na porta e trilho dos cestos para verificar o nivelamento do produto.

Problema	Causa provável	Solução
<p>Louças molhadas.</p> <p>Significa que as louças ficam excessivamente molhadas após a finalização da lavagem.</p>	<ul style="list-style-type: none"> Líquido secante insuficiente 	<p>Verifique se o compartimento possui líquido secante.</p> <p>Aumente a quantidade de líquido secante no processo de lavagem utilizando o ajuste seletor do dispenser de líquido secante.</p>
<p>Excesso de espuma.</p> <p>Significa que resta espuma no gabinete interno após a finalização da lavagem.</p>	<ul style="list-style-type: none"> Detergente impróprio. 	<p>Use apenas detergentes específicos para lava-louças. Sempre observe as recomendações do fabricante na embalagem do detergente.</p> <p>Se isso ocorrer, abra a lava-louças e deixe que a espuma evapore. Remova o excesso de sabão manualmente e realize o ciclo <i>Autolimpeza</i> até que todo o sabão impróprio seja eliminado.</p>
<p>As louças não estão limpas.</p> <p>Significa que há manchas ou resíduos de alimentos nas louças após a finalização da lavagem.</p> <p><i>(continua na próxima página)</i></p>	<ul style="list-style-type: none"> O programa usado não foi o mais adequado. 	<p>Selecione um programa adequado a sua necessidade.</p>
	<ul style="list-style-type: none"> As louças não foram posicionadas corretamente. 	<p>Posicione as louças corretamente conforme indicado nesse manual.</p>
	<ul style="list-style-type: none"> A quantidade de detergente utilizada não foi suficiente. 	<p>Coloque a quantidade de detergente apropriada para o programa escolhido conforme indicado nesse manual.</p> <p>Realize uma pré-lavagem extra para melhorar a performance de lavagem.</p>

Problema	Causa provável	Solução
<p>As louças não estão limpas.</p> <p>Significa que há manchas ou resíduos de alimentos nas louças após a finalização da lavagem.</p>	<ul style="list-style-type: none"> Louças bloqueando o giro correto da hélice pulverizadora. 	<p>Ajuste a altura do cesto conforme necessidade para liberar as hélices pulverizadoras.</p>
	<ul style="list-style-type: none"> O conjunto de filtros não está bem posicionado ou bem limpo, causando o travamento da hélice pulverizadora. 	<p>Faça a correta limpeza e reinstale o conjunto de filtros conforme indicado nesse manual.</p>
	<ul style="list-style-type: none"> Hélices pulverizadoras não estão bem limpas. 	<p>Faça a correta limpeza das hélices pulverizadoras conforme indicado neste manual.</p>
<p>Manchas brancas nas louças.</p> <p>Significa que as louças saem com manchas brancas após a finalização da lavagem.</p>	<ul style="list-style-type: none"> Excesso de detergente. 	<p>Coloque a quantidade de detergente apropriada para o programa escolhido conforme indicado nesse manual.</p>
	<ul style="list-style-type: none"> Excesso de líquido secante. 	<p>Reduza a quantidade de líquido secante no processo de lavagem utilizando o ajuste seletor do dispenser de líquido secante.</p>
	<ul style="list-style-type: none"> Louça imprópria para lavar em lava-louças. 	<p>Verifique os itens que não são permitidos na lava-louças.</p>
<p>A tampa do compartimento de detergente não trava.</p> <p>Significa que há manchas ou resíduos de alimentos nas louças após a finalização da lavagem.</p>	<ul style="list-style-type: none"> A trava não está na posição correta. 	<p>Feche o compartimento de detergente corretamente conforme indicado neste manual.</p>
	<ul style="list-style-type: none"> Excesso de detergente no compartimento. 	<p>Abasteça o compartimento de detergente em pó conforme indicado nesse manual.</p>

Problema	Causa provável	Solução
<p>O detergente permanece no compartimento.</p> <p>Significa que após a finalização da lavagem o detergente não foi utilizado.</p>	<ul style="list-style-type: none"> Há louças bloqueando a abertura do compartimento de detergente. 	<p>Arrume as louças nos cestos de forma a não bloquear a abertura do compartimento.</p>
<p>Vazamento.</p> <p>Significa que durante a lavagem há vazamento de água para fora da lava-louças.</p>	<ul style="list-style-type: none"> Vedação da porta danificada. 	<p>Verifique se nenhum objeto está obstruindo a correta vedação da porta.</p>
	<ul style="list-style-type: none"> Mangueiras de entrada de água e de drenagem danificadas ou instaladas incorretamente. 	<p>Verifique a instalação das mangueiras de entrada de água e de drenagem.</p>

Códigos de Erro

Existem alguns problemas de funcionamento que, quando ocorrerem, o aparelho exibirá os códigos de erro para alertá-lo:

Código	Causa provável	Solução
Ícone "Compras" piscando no painel	<ul style="list-style-type: none"> Tempo excessivo para produto encher de água. 	<p>A torneira não está aberta; Entrada de água está restrita; ou Pressão da água está muito baixa.</p>
Ícones "Compras" e "ECO" piscando no painel	<ul style="list-style-type: none"> Falha no elemento de aquecimento. 	<p>O elemento de aquecimento está com mau funcionamento.</p> <p>Se o problema persistir, entre em contato com o SAC Midea para solicitar atendimento.</p>
Ícone "Intenso" piscando no painel	<ul style="list-style-type: none"> Transbordamento. 	<p>Algum elemento da lava-louças está vazando.</p>
Ícones "Normal", "Compras" e "Intenso" piscando no painel	<ul style="list-style-type: none"> Falha de comunicação entre a placa de circuito principal com placa de circuito de exibição. 	<p>Se o problema persistir, entre em contato com o SAC Midea para solicitar atendimento.</p>

CERTIFICADO DE GARANTIA

Seu produto é garantido contra defeitos de fabricação, pelo prazo de 12 (doze) meses contados a partir da emissão da Nota Fiscal ao Consumidor. Dentro do período de garantia estão compreendidos 03 (três) meses de garantia legal e 09 (nove) meses de garantia especial, concedida pela Midea.

As garantias legal e/ou especial compreendem a substituição de peças e mão de obra necessárias para o reparo de defeitos devidamente constatados, pelo fabricante ou pela Assistência Técnica Autorizada Midea como sendo de fabricação.

A fabricante não concede qualquer forma e/ou tipo de garantia para produtos desacompanhados de Nota Fiscal de venda ao consumidor, ou produtos cuja Nota Fiscal esteja preenchida incorretamente.

AS GARANTIAS FICARÃO AUTOMATICAMENTE INVÁLIDAS SE:

- Na utilização do produto não forem observadas as instruções e recomendações contidas no Manual do Usuário;
- Na instalação do produto não forem observadas as especificações e recomendações do Manual do Usuário quanto às condições de instalação do produto, tais como, nivelamento do produto, adequação do local para instalação, tensão elétrica compatível com o produto, etc;
- Forem utilizados adaptadores, conectores tipo "T" ou benjamins, extensões elétricas ou tomadas não exclusivas, etc;
- Constatada corrosão provocada por riscos, deformações ou similares decorrentes da má utilização do produto, bem como eventos consequentes da aplicação de produtos químicos, abrasivos ou similares que danifiquem a qualidade ou material componente;
- O produto for avariado, inadequadamente utilizado ou ainda sofrer alterações, modificações ou consertos feitos por pessoas ou empresas não autorizadas pela MIDEA;
- O defeito for causado por acidente ou má utilização do produto pelo consumidor;
- Houver sinais de violação do produto, remoção e/ou adulteração do número de série ou da etiqueta de identificação do produto.

AS GARANTIAS NÃO COBREM:

- Despesas com a instalação do produto;
- Transporte do produto até o local da instalação;
- Despesas decorrentes e consequentes de instalação de peças e acessórios, mesmo que comercializados pela Midea;

AS GARANTIAS NÃO COBREM:

- Despesas com mão de obra, materiais, peças e adaptações necessárias à preparação do local para instalação do produto, ou seja: rede elétrica, de gás e hidráulica, alvenaria, aterramento, bem como suas adaptações;
- Falhas no funcionamento do produto decorrentes de insuficiência, interrupções, problemas ou falta de fornecimento de energia elétrica;
- Serviços e/ou despesas de manutenção e/ou limpeza do produto;
- Falhas no funcionamento normal do produto decorrentes de falta de limpeza e excesso de resíduos, ou ainda, decorrentes da existência de objetos em seu interior estranhos ao seu funcionamento e finalidade de utilização;
- Produtos ou peças que tenham sido danificados em consequência de remoção, manuseio, quedas ou atos decorrentes da natureza;
- Despesas por procedimentos de inspeção e diagnóstico, incluindo a taxa de visita do técnico, que determinem que a falha no produto foi causada por motivo não coberto por esta garantia;
- Deslocamento para atendimentos de produtos instalados fora do município sede da assistência autorizada, a qual poderá cobrar taxa de locomoção do técnico, previamente aprovada pelo consumidor;
- Peças sujeitas ao desgaste natural, descartáveis ou consumíveis, peças móveis ou removíveis em uso normal, tais como, lâmpadas, filtros, botões de comando, puxadores, bem como, a mão de obra utilizada na aplicação dessas peças e as consequências advindas dessas ocorrências;
- Danos causados por movimentação incorreta e avarias de transporte.

CONDIÇÕES GERAIS:

- A Midea reserva-se o direito de alterar características gerais, técnicas e estéticas de seus produtos, sem aviso prévio. Este termo de garantia é válido para produtos vendidos e instalados no território brasileiro.
- Para a sua tranquilidade, preserve e mantenha o Manual do Usuário com este Termo de Garantia, Nota Fiscal de Compra e Comprovante de Entrega do produto em local seguro e de fácil acesso.

ESTA GARANTIA É VÁLIDA APENAS EM TERRITÓRIO BRASILEIRO



make yourself at home

www.midea.com/br

 /mideabrasil

 /mideabrasil

 /mideadobrasil



Rede autorizada
em todo Brasil.

SPRINGER CARRIER LTDA

Rua Berto Círio, 521
Bairro São Luis - Canoas - RS
CEP: 92.420-030
CNPJ: 10.948.651/0001-61

SAC MIDEA

3003.1005 para capitais e regiões metropolitanas
0800.648.1005 para demais localidades

Atendimento On-line:

<https://www.midea.com/br/contato/>