



Refrigerador manual do usuário

imagine as possibilidades

Obrigado por adquirir um produto Samsung.

Eletrodoméstico de livre instalação



Índice

INFORMAÇÕES DE SEGURANÇA	2
CONFIGURANDO O REFRIGERADOR	17
OPERAÇÃO DO REFRIGERADOR SAMSUNG	21
DIAGNÓSTICO DE FALHAS	29

Informações de segurança

INFORMAÇÕES DE SEGURANÇA

- Antes de usar o eletrodoméstico, leia este manual por completo e guarde-o para consulta.
- Use esse eletrodoméstico para a sua finalidade pretendida conforme descrita neste manual de instruções.
Esse eletrodoméstico não é destinado ao uso por pessoas (incluindo crianças) com capacidades físicas, sensoriais ou mentais reduzidas, ou com falta de experiência e conhecimento, a menos que recebam supervisão ou instrução com relação ao uso do eletrodoméstico por uma pessoa responsável pela sua segurança.
- As advertências e as instruções de segurança importantes neste

manual não abrangem todas as condições e situações possíveis que poderão ocorrer.

É sua responsabilidade usar o senso comum e ter atenção e cuidado ao instalar, realizar a manutenção e operar seu eletrodoméstico.

- Como as instruções operacionais a seguir abrangem diversos modelos, as características do seu refrigerador poderão diferir um pouco daquelas descritas neste manual.
R-600a ou R-134a é usado como refrigerante. Verifique a etiqueta do compressor na parte traseira do eletrodoméstico ou a etiqueta de características dentro da geladeira para conferir qual refrigerante é usado para o refrigerador. Quando este





produto contiver gás inflamável (Refrigerante R-600a), entre em contato com a autoridade local para obter informações sobre o descarte seguro deste produto.







- Qualquer pessoa, exceto um técnico autorizado, corre riscos ao realizar um serviço de manutenção neste eletrodoméstico. Em Queensland – o técnico autorizado DEVE ter uma autorização de trabalho com gás ou uma licença para refrigerantes hidrocarbonetos para que possa realizar o serviço de manutenção ou conserto que envolva a remoção de tampas. (Somente para a Austrália.)
- Para evitar a criação de uma combinação de gás inflamável e ar, se ocorrer um vazamento no circuito de refrigeração, o tamanho do ambiente no qual o eletrodoméstico pode ser inserido dependerá da quantidade de refrigerante usada.
- Nunca ligue um eletrodoméstico que apresentar sinais de danos. Em caso de dúvida, entre em contato com o fornecedor. O ambiente deve ter 1 m³ para cada 8 g de refrigerante R-600a dentro do eletrodoméstico.

A quantidade de refrigerante em seu eletrodoméstico é mostrada na placa de identificação localizada dentro do eletrodoméstico.

- O refrigerante que espirra das tubulações poderia inflamar ou provocar ferimentos aos olhos. Se houver vazamento de refrigerante da tubulação, evite a presença de chamas abertas, afaste todos os objetos inflamáveis do eletrodoméstico e ventile o ambiente imediatamente.
- Do contrário, poderá ocorrer incêndio ou explosão.

Símbolos de segurança e precauções importantes:

 ADVERTÊNCIA	Riscos ou práticas inseguras que podem resultar em ferimentos graves ou morte.
 CUIDADO	Riscos ou práticas inseguras que podem resultar em ferimentos leves ou danos à propriedade.
	NÃO tente.
	NÃO desmonte.

	NÃO toque.
	Siga as instruções com atenção.
	Desconecte o plugue da tomada de parede.
	Certifique-se de que a máquina está aterrada para evitar choque elétrico.
	Entre em contato com a central de atendimento para obter ajuda.
	Nota.

Estas placas de advertência estão aqui para evitar ferimentos a você e às outras pessoas.

Siga-as com atenção. Após ler esta seção, guarde-a em um local seguro para consulta futura.

Aviso CE

Este produto foi considerado como estando em conformidade com a Diretiva de Baixa Tensão (2006/95/CE), a Diretiva de Compatibilidade Eletromagnética (2004/108/CE), a Diretiva RoHS (2011/65/UE), o Regulamento Autorizado (UE) N.º 1060/2010 da Comissão e a Diretiva de Design Ecológico (2009/125/CE) implementada pelo

Regulamento (CE) N.º 643/2009 da União Europeia. (Somente para produtos vendidos em países europeus)



PLACAS DE ADVERTÊNCIA GRAVES PARA O TRANSPORTE E O LOCAL

-  • Ao transportar e instalar o eletrodoméstico, deve-se tomar cuidado para assegurar que nenhuma parte do circuito de refrigeração se danifique.
- O vazamento de refrigerante da tubulação pode causar incêndio ou ferir os olhos. Se um vazamento for detectado, evite a presença de chamas abertas ou fontes de ignição potenciais e ventile o ambiente no qual o eletrodoméstico está localizado, durante alguns minutos.
- Este eletrodoméstico contém uma pequena quantidade de refrigerante isobutano (R-600a), um gás natural com alta compatibilidade ambiental, mas que também é combustível. Ao transportar e instalar o eletrodoméstico, deve-se tomar cuidado para assegurar que nenhuma parte do circuito de refrigeração se danifique.

- Ao transportar e instalar o eletrodoméstico, não toque na mangueira de água na parte traseira do refrigerador.
- Isso pode danificar o refrigerador e, como resultado, impedir o uso do dispenser de água.



PLACAS DE ADVERTÊNCIA GRAVES QUANTO À INSTALAÇÃO

- ☐ • A deterioração do isolamento dos componentes elétricos pode causar choque elétrico ou incêndio.
- Não posicione o refrigerador sob a luz direta do sol ou exponha ao calor de fornos, aquecedores ou outros eletrodomésticos.
- Não conecte vários eletrodomésticos à mesma tomada com várias saídas. O refrigerador sempre deve ser conectado à sua própria tomada elétrica individual com uma classificação de tensão correspondente à da placa de classificação.
- Isso oferece o melhor desempenho e também impede a sobrecarga dos circuitos da fiação doméstica, o que poderia provocar risco de incêndio

- devido aos fios superaquecidos.
- Se a tomada de parede estiver solta, não insira o plugue.
- Há risco de choque elétrico ou incêndio.
- Não use um cabo que apresente rachaduras ou danos por abrasão em sua extensão ou na extremidade.
- Não puxe ou dobre excessivamente o cabo de força.
- Não torça ou amarre o cabo de força.
- Quanto ao cabo de força: não o prenda sobre um objeto de metal, não coloque objetos pesados sobre ele, não o insira entre objetos e não o enfie no espaço atrás do eletrodoméstico.
- Ao deslocar o refrigerador, tome cuidado para não o passar sobre o cabo de força ou danificar este cabo.
- Isso poderá resultar em choque elétrico ou incêndio.
- Não use aerossóis próximo ao refrigerador.
- Os aerossóis usados próximo ao refrigerador podem provocar explosão ou incêndio.
- Não dobre excessivamente o cabo de força ou coloque itens pesados sobre ele.

- ★ • Esse refrigerador tem que ser instalado e localizado adequadamente de acordo com o manual, antes de ser usado.
- Não instale o refrigerador em um local úmido ou onde ele possa entrar em contato com água.
- A deterioração do isolamento dos componentes elétricos pode causar choque elétrico ou incêndio.
- Conecte o plugue na posição adequada, com o cabo pendendo para baixo.
- Se conectar o plugue de cabeça para baixo, o fio poderá romper e causar incêndio ou choque elétrico.
- Certifique-se de que o plugue não será esmagado ou danificado pela parte traseira do refrigerador.
- Ao deslocar o refrigerador, tome cuidado para não o passar sobre o cabo de força ou danificar este cabo.
- Isso representa risco de incêndio.
- Mantenha os materiais da embalagem longe do alcance das crianças.
- Há risco de morte por sufocamento se as crianças colocarem os materiais na cabeça.
- O eletrodoméstico deve ser posicionado de modo que tenha acesso ao plugue.
- Não fazê-lo pode causar choque elétrico ou incêndio devido a vazamento elétrico.
- Não instale o eletrodoméstico próximo a aquecedores ou materiais inflamáveis.
- Não instale este eletrodoméstico em um local úmido, engordurado ou cheio de poeira, ou em um local exposto à luz direta do sol e à água (gotas de chuva).
- Não instale este eletrodoméstico em um local onde possa haver vazamento de gás.
- Isso poderá resultar em choque elétrico ou incêndio.
- Se houver poeira ou água no refrigerador, desconecte o plugue e entre em contato com a central de atendimento da Samsung Electronics.
- Caso contrário, há risco de incêndio.
- Não fique de pé sobre o eletrodoméstico nem coloque objetos (como roupas, velas acesas, cigarros acesos, louças, produtos químicos, objetos metálicos, etc.) sobre o ele.
- Isso pode causar choque elétrico, incêndio, problemas com o produto ou ferimentos.



- O eletrodoméstico deve ser aterrado adequadamente.
- Não aterre o eletrodoméstico a uma tubulação de gás, tubulação de plástico de água ou linha telefônica.
- É necessário aterrar o refrigerador para impedir que haja vazamentos de energia ou choques elétricos causados pelo vazamento de corrente do refrigerador.
- Isso pode causar choque elétrico, incêndio, explosão ou problemas com o produto.
- Jamais conecte o cabo de força em uma tomada que não esteja corretamente aterrada e certifique-se de que está de acordo com os códigos municipais, estaduais e nacionais.



- Se o cabo de força estiver danificado, solicite a substituição imediata ao fabricante ou ao seu agente de manutenção.
- O fusível do refrigerador deve ser trocado por um técnico qualificado ou empresa de manutenção.
- Do contrário, poderá ocorrer choque elétrico ou ferimentos.



PLACAS DE CUIDADO QUANTO À INSTALAÇÃO



- Mantenha a abertura da ventilação na carcaça do eletrodoméstico ou na estrutura de montagem sem obstruções.
- Assegure que o eletrodoméstico assenta durante duas horas após a instalação.
- Recomenda-se que a instalação ou qualquer serviço de manutenção deste eletrodoméstico seja feito por um técnico qualificado ou empresa de manutenção.
- Do contrário, poderá ocorrer choque elétrico, incêndio, explosão, problemas com o produto ou ferimentos.



PLACAS DE ADVERTÊNCIA GRAVES QUANTO AO USO



- Não toque o plugue com as mãos molhadas.
- Isso poderá causar choque elétrico.
- Não armazene itens sobre o eletrodoméstico.
- Ao abrir ou fechar a porta, os itens poderão cair e causar ferimentos e/ou danos ao material.

- Não insira itens cheios de água no refrigerador.
- Se forem derramados, haverá risco de incêndio ou choque elétrico.
- Não toque nas paredes internas do freezer ou nos produtos armazenados dentro dele com as mãos molhadas.
- Isso pode provocar lacerações causadas pelo frio.
- Não use ou coloque nenhuma substância sensível à temperatura, como sprays inflamáveis, objetos inflamáveis, gelo seco, medicamentos ou produtos químicos, perto do refrigerador.
Não mantenha objetos ou substâncias voláteis ou inflamáveis (benzina, solvente, gás propano, álcool, éter, gás LP, entre outros produtos do gênero) no refrigerador.
- Este refrigerador destina-se somente para o armazenamento de alimentos.
- Isso poderá resultar em incêndio ou explosão.
- Não armazene produtos farmacêuticos, materiais científicos ou produtos sensíveis à temperatura no refrigerador.
- Os produtos que exigem controles de temperatura

restritos não podem ser armazenados no refrigerador.

- Não insira ou use eletrodomésticos dentro do refrigerador/freezer, a menos que sejam de um tipo recomendado pelo fabricante.
- Se você sentir cheiro de produtos farmacêuticos ou fumaça, desconecte imediatamente o plugue e entre em contato com a central de atendimento da Samsung Electronics.
- Se houver poeira ou água no refrigerador, desconecte o plugue e entre em contato com a central de atendimento da Samsung Electronics.
- Caso contrário, há risco de incêndio.
- Se um vazamento de gás for detectado, evite a presença de chamas abertas ou fontes de ignição potenciais e ventile o ambiente no qual o eletrodoméstico está localizado, durante vários minutos.
- Não use dispositivos mecânicos ou outros meios para acelerar o processo de descongelamento, além daqueles recomendados pelo fabricante.
- Não danifique o circuito de refrigerante.

- Não pulverize material volátil, como inseticida, na superfície do eletrodoméstico.
- Além de ser prejudicial aos seres humanos, poderão ocorrer choques elétricos, incêndios ou problemas com o produto.
- Não use um secador de cabelo para secar a parte interna do refrigerador.
Não coloque uma vela acesa dentro do refrigerador para remover odores ruins.
- Isso poderá resultar em choque elétrico ou incêndio.
- Encha o tanque de água, a bandeja de gelo e os cubos de água somente com água potável (água mineral ou purificada).
- Não encha o tanque com chás, sucos ou bebidas esportivas, uma vez que isso pode danificar o refrigerador.
- Não permita que as crianças se pendurem na porta.
Isso pode causar ferimentos graves.
- Há risco de crianças ficarem presas no eletrodoméstico.
Não permita que as crianças entrem no refrigerador.
- Não deixe as portas do refrigerador abertas quando não houver supervisão e não permita que crianças entrem no refrigerador.
- Não permita que bebês ou crianças entrem na gaveta.
- Isso poderá causar morte por sufocamento devido ao aprisionamento ou ferimentos.
- Não use dispositivos mecânicos ou outros meios para acelerar o processo de descongelamento, além daqueles recomendados pelo fabricante.
- Não danifique o circuito de refrigerante.
- Não coloque a prateleira do refrigerador de cabeça para baixo. A trava da prateleira pode não funcionar.
- Isso poderá causar ferimentos devido à queda da prateleira de vidro.
- Não coloque a prateleira do refrigerador no lugar da caixa. Se a prateleira for colocada à força, a parede interna ou o vidro pode ser danificado.
- Isso poderá causar ferimentos ou danos ao material.
- Não armazene substâncias explosivas, como aerossóis com propulsor inflamável, no refrigerador.
- O refrigerador é destinado para ser usado em aplicações domésticas e semelhantes, como:

- Áreas de cozinha comunitária em lojas, escritórios e outros ambientes de trabalho.
- Chalés e por clientes em hotéis, motéis e outros ambientes residenciais.
- Ambientes no estilo cama e café da manhã.
- Bufê e instalações não varejistas semelhantes.



- No caso de um vazamento de gás (como gás propano, gás LP, etc.), ventile imediatamente o local sem tocar no plugue. Não toque no eletrodoméstico ou no cabo de força.
- Não use um ventilador.
- Uma fagulha poderá resultar em explosão ou incêndio.
- Use somente lâmpadas de LED fornecidas pelo fabricante ou agente de manutenção.
- As crianças devem ser supervisionadas para assegurar que não brincam com o eletrodoméstico.
- Mantenha os dedos afastados das áreas de “pontos de pinçamento”; os espaços livres entre as portas e o gabinete são obrigatoriamente pequenos.
- Não permita que as crianças se pendurem na porta.

Isso pode causar ferimentos graves.

- Há risco de crianças ficarem presas no eletrodoméstico. Não permita que as crianças entrem no refrigerador.
- As garrafas devem ser armazenadas bem próximas para que não caiam.
- Este produto destina-se somente ao armazenamento de alimentos em um ambiente doméstico.
- Nunca coloque os dedos ou outros objetos no orifício do dispenser ou no balde de fabricação de gelo.
- Isso poderá causar ferimentos ou danos ao material.
- Não coloque as mãos, os pés ou objetos de metal (como palitos para comida chinesa ou japonesa, etc.) na parte inferior ou traseira do refrigerador.
- Isso poderá resultar em choque elétrico ou ferimento.
- As bordas afiadas poderão causar ferimentos.



- Não tente consertar, desmontar ou modificar o eletrodoméstico.
- Não use fusíveis (como cobre, fio de aço, etc.) além do fusível padrão.

- Quando for necessário consertar ou reinstalar o eletrodoméstico, entre em contato com a central de atendimento mais próxima.
- Do contrário, poderá ocorrer choque elétrico, incêndio, problemas com o produto ou ferimentos.



- Se o eletrodoméstico gerar um ruído estranho, uma combustão, odor ou fumaça, desconecte o plugue imediatamente e entre em contato com a central de atendimento mais próxima.
- Do contrário, poderá ocorrer choque elétrico ou riscos de incêndio.
- Puxe o plugue da tomada antes de trocar as lâmpadas internas do refrigerador.
- Do contrário, há risco de choque elétrico.
- Se tiver dificuldade em trocar a lâmpada, entre em contato com o agente de manutenção.
- Se o produto estiver equipado com lâmpada de LED, não desmonte a tampa da lâmpada e a lâmpada de LED sozinho.
- Entre em contato com o agente de manutenção.
- Conecte o plugue na tomada de

parede com firmeza. Não use um plugue danificado, um cabo de força danificado ou uma tomada de parede frouxa.

- Isso poderá resultar em choque elétrico ou incêndio.
- Não insira um recipiente cheio de água no eletrodoméstico.
- Se forem derramados, haverá risco de incêndio ou choque elétrico.
- Jamais olhe diretamente para a lâmpada de LED UV (ultravioleta) por longos períodos.
- Isso pode causar tensão nos olhos devido aos raios UV.



PLACAS DE CUIDADO QUANTO AO USO



- Para obter o melhor desempenho do produto:
 - Não coloque alimentos muito próximos na frente dos respiros na parte traseira do eletrodoméstico, já que a circulação de ar poderá ser obstruída no compartimento do refrigerador.
 - Embale os alimentos adequadamente ou insira-os em recipientes herméticos antes de colocá-los no refrigerador.
 - Não coloque os alimentos

inseridos recentemente para congelamento próximos aos alimentos que já estão no freezer.

- Não coloque copos de vidro ou garrafas nem bebidas com gás no freezer.
- O recipiente pode congelar e quebrar, o que pode causar ferimentos.
- Respeite os períodos máximos de armazenamento e as datas de validade dos produtos congelados.
- Não haverá necessidade de desconectar o refrigerador da fonte de alimentação, se você estiver ausente durante um período inferior a três semanas. Mas se você estiver ausente durante três semanas ou mais, remova todos os alimentos. Desligue o refrigerador e limpe-o, lave e seque.
- Não coloque bebidas gasosas ou espumantes no compartimento do freezer. Não coloque garrafas ou recipientes de vidro no freezer.
- Quando o conteúdo congelar, o vidro poderá quebrar e provocar ferimentos e danos à propriedade.
- Não altere ou modifique a funcionalidade do refrigerador.

- Alterações ou modificações podem resultar em ferimentos e/ou danos à propriedade. Quaisquer alterações ou modificações realizadas por terceiros neste eletrodoméstico completo não são abrangidas pelo serviço de garantia da Samsung, nem a Samsung é responsável por problemas de segurança e danos que resultem das modificações de terceiros.
- Não obstrua os orifícios de ar.
- Se os orifícios de ar estiverem obstruídos, principalmente com um saco plástico, o refrigerador poderá resfriar em excesso.
- Use somente o mecanismo de fabricação de gelo fornecido com o refrigerador.
- Remova o excesso de umidade da parte interna e deixe as portas abertas.
- Do contrário, odores e bolores poderão se formar.
- Se o refrigerador entrar em contato com a água, desconecte o plugue e entre em contato com a central de atendimento da Samsung Electronics.
- Não aplique choques fortes ou força excessiva na superfície do vidro.
- O vidro quebrado pode resultar em ferimentos e/ou danos à

propriedade.

- Cuidado para que seus dedos não fiquem presos.

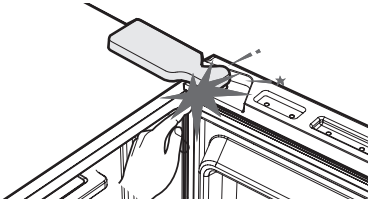

- Tome cuidado com a chave de suporte do refrigerador com chave opcional. Poderá causar ferimentos ou ferir os olhos de crianças.

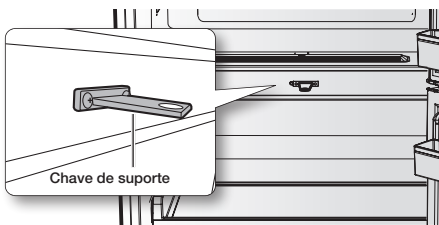

- As lâmpadas do freezer e do refrigerador podem ser desligadas se as portas desses compartimentos forem deixadas abertas por dois segundos ou mais.
- As lâmpadas serão ligadas quando as portas forem fechadas e abertas novamente.



PLACAS DE CUIDADO QUANTO À LIMPEZA E MANUTENÇÃO



- Não pulverize produtos de limpeza diretamente no visor.
- As letras impressas no visor poderão ser apagadas.
- Se alguma substância estranha, como água, entrar no eletrodoméstico, desconecte o plugue e entre em contato com a central de atendimento mais próxima.
- Do contrário, poderá ocorrer choque elétrico ou incêndio.
- Remova frequentemente todas as substâncias estranhas, como pó ou água, dos terminais e pontos de contato do plugue usando um pano seco.
- Desconecte o plugue e limpe-o com um pano seco.
- Do contrário, poderá ocorrer choque elétrico ou incêndio.
- Não limpe o eletrodoméstico borrifando água diretamente nele.
- Não use gasolina, solvente ou Clorox, cloreto, para limpeza.
- Eles podem danificar a superfície do eletrodoméstico e provocar incêndio.
- Nunca coloque os dedos ou

outros objetos no orifício do dispenser.

- Isso poderá causar ferimentos ou danos ao material.



- Antes de limpar ou realizar manutenção, desconecte o eletrodoméstico da tomada de parede.
- Do contrário, poderá ocorrer choque elétrico ou incêndio.



PLACAS DE ADVERTÊNCIA GRAVES QUANTO AO DESCARTE



- Deixe as prateleiras no local para que as crianças não possam escalá-las com facilidade.
- Certifique-se de que nenhuma das tubulações na parte traseira do eletrodoméstico esteja danificada antes do descarte.
- R-600a ou R-134a é usado como refrigerante. Verifique a etiqueta do compressor na parte traseira do eletrodoméstico ou a etiqueta de características dentro do refrigerador para conferir qual refrigerante é usado para o refrigerador. Quando este produto contiver gás inflamável (refrigerante R-600a), entre em contato com

a autoridade local para obter informações sobre o descarte seguro deste produto.

O ciclopentano é usado como um gás de saída de isolamento. Os gases no material de isolamento exigem um procedimento especial de descarte.

Entre em contato com a autoridade local para obter informações sobre o descarte seguro deste produto.

Certifique-se de que nenhuma das tubulações na parte traseira dos eletrodomésticos está danificada antes do descarte.

As tubulações poderão romper no espaço aberto.

- Ao descartar este ou outro(s) refrigerador(es), remova a porta/vedações da porta e o trinco da porta para que crianças ou animais não fiquem presos dentro. As crianças devem ser supervisionadas para assegurar que não entram nem brincam com o eletrodoméstico.
- Se uma criança ficar presa dentro do eletrodoméstico, ela poderá se ferir e sufocar até a morte.
- Descarte o material da embalagem deste produto de forma ambientalmente adequada.

- Mantenha todos os materiais da embalagem fora do alcance das crianças, já que poderão ser perigosos para elas.
- Se uma criança colocar um saco na cabeça, poderá resultar em sufocamento.



DICAS ADICIONAIS PARA USO ADEQUADO

- No caso de ocorrer uma falha de energia, entre em contato com a companhia de eletricidade local e pergunte quanto tempo isso irá durar.
- A maioria das falhas de energia que é normalizada em até uma ou duas horas não afetará as temperaturas do refrigerador. No entanto, é indicado reduzir o número de abertura das portas enquanto não houver energia.
- Mas se a falha de energia durar mais de 24 horas, retire todos os alimentos congelados.
- Se chaves forem fornecidas com o refrigerador, elas deverão ser mantidas longe do alcance das crianças e distantes do eletrodoméstico.
- O eletrodoméstico poderá não funcionar de maneira consistente (possibilidade de descongelamento dos

conteúdos ou de aumento excessivo da temperatura no compartimento de alimentos congelados) quando for colocado, durante um período extenso, abaixo da extremidade fria da faixa de temperaturas com relação à qual o eletrodoméstico de refrigeração foi projetado.

- Não armazene alimentos que se estragam com facilidade em baixa temperatura, como bananas e melões.
- O eletrodoméstico é “frost free”, o que significa que não há necessidade de descongelá-lo manualmente, já que isso será feito de modo automático.
- O aumento de temperatura durante o degelo pode estar em conformidade com os requisitos ISO. Mas se você quiser impedir o aumento indevido da temperatura dos alimentos congelados durante o degelo do eletrodoméstico, envolva os alimentos congelados em várias camadas de jornal.
- O aumento da temperatura dos alimentos congelados durante o degelo pode reduzir a vida útil do armazenamento.
- Não congele novamente os

alimentos que foram totalmente descongelados.

Dicas de economia de energia

- Instale o eletrodoméstico em um ambiente frio, seco e com ventilação adequada. Certifique-se de que ele não está exposto à luz direta do sol e nunca o coloque próximo a uma fonte direta de calor (radiador, por exemplo).
- Nunca obstrua nenhum respiro ou grelha no eletrodoméstico.
- Permita que os alimentos quentes esfriem antes de colocá-los no eletrodoméstico.
- Coloque alimentos congelados no refrigerador para descongelar. É possível usar as temperaturas baixas dos produtos congelados para resfriar alimentos no refrigerador.
- Não mantenha a porta do eletrodoméstico aberta durante muito tempo ao colocar ou retirar alimentos. Quanto menos tempo a porta ficar aberta, menos gelo se formará no freezer.
- Permita que haja uma folga à direita, à esquerda, na parte traseira e na parte superior ao instalar o eletrodoméstico.

Isso ajudará a reduzir o consumo de energia e manterá suas contas de energia mais baratas.

- Visando ao uso mais eficiente de energia, mantenha todos os encaixes internos, como cestos, gavetas, prateleiras no lugar indicado pelo fabricante.

Este eletrodoméstico é destinado para ser usado em aplicações domésticas e semelhantes, como:

- áreas de cozinha comunitária em lojas, escritórios e outros ambientes de trabalho;
- chalés e por clientes em hotéis, motéis e outros ambientes residenciais;
- ambientes no estilo cama e café da manhã;
- bufê e instalações não varejistas semelhantes.

Configurando o refrigerador

PREPARAÇÃO PARA INSTALAR O REFRIGERADOR

Parabéns pela compra deste refrigerador Samsung.
Esperamos que você usufrua dos vários recursos inovadores e eficiências que esse novo eletrodoméstico oferece.



ADVERTÊNCIA

- Esse refrigerador tem que ser instalado e localizado adequadamente de acordo com o manual, antes de ser usado.
- Use este eletrodoméstico somente para sua finalidade pretendida, conforme descrito neste manual de instruções.
- Recomendamos que todos os serviços sejam desempenhados por uma pessoa qualificada.
- Descarte o material da embalagem deste produto de forma ambientalmente adequada.
- Puxe o plugue da tomada antes de trocar a lâmpada interna do refrigerador.
- Do contrário, há risco de choque elétrico.

Escolha do melhor local para o refrigerador

- Escolha um local sem exposição direta à luz do sol.
- Escolha um local com piso nivelado (ou praticamente nivelado).
- Escolha um local com espaço suficiente para que as portas do refrigerador sejam abertas com facilidade.
- Assegure que haja espaço suficiente para instalar o refrigerador em uma superfície plana.
- Se o refrigerador não estiver nivelado, o sistema de resfriamento interno poderá não funcionar corretamente.
- Espaço geral necessário para o uso. Consulte a ilustração e as dimensões a seguir.

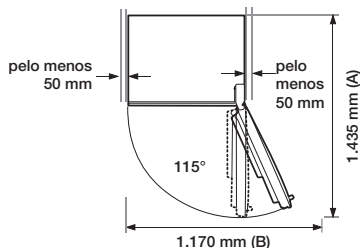
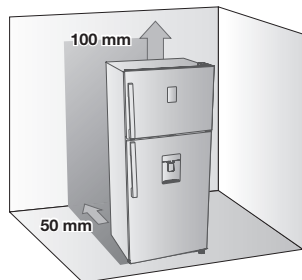

A figura acima mostra um modelo RT53H*.

Modelo	A	B
RT53H*	1.435	1.170
RT50H*	1.435	1.170
RT46H*	1.350	1.045
RT43H*	1.350	1.045



- Assegure que haja espaço suficiente à direita, à esquerda, na parte traseira e na parte superior para a circulação de ar. Isso ajudará a reduzir o consumo de energia e manterá suas contas de energia mais baratas.
- Instale o refrigerador em um local com temperatura entre 10 °C e 43 °C.
- Certifique-se de que o eletrodoméstico possa ser movido livremente no caso de manutenção e serviço.

CUIDADO Instale o refrigerador em um local com temperatura entre 10 °C e 43 °C.

Se o refrigerador for instalado em um local com temperatura muito baixa ou muito alta, o sistema de resfriamento interno poderá não funcionar corretamente.

CUIDADO Quando instalar, realizar manutenção ou limpar atrás do refrigerador, certifique-se de puxar a unidade para fora do espaço de instalação em linha reta e, após a conclusão do trabalho, empurrá-la novamente em linha reta.

Além disso, certifique-se de que o piso suporta o peso do refrigerador com carga completa.

Caso contrário, o piso pode ser danificado.

CUIDADO Amarre a extensão extra do cabo de força na parte traseira do refrigerador, para evitar que ele toque no piso e seja amassado pelas rodinhas em caso de deslocamento.

CUIDADO Ao instalar o produto, gire os pés ajustáveis "Foot Front" até que seu comprimento aumente pelo menos 66 mm antes de colocar o produto horizontalmente no chão.

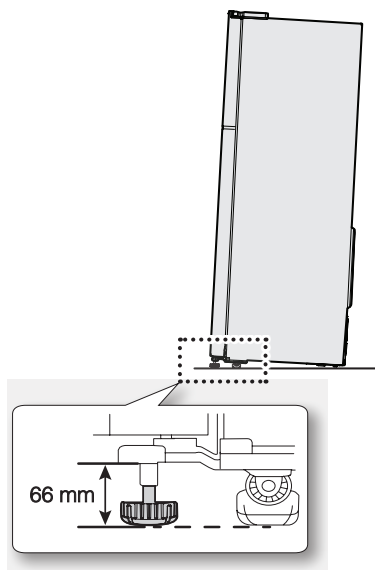

NIVELAMENTO

Para uma instalação adequada, este refrigerador deve ser posicionado em uma superfície nivelada e de material sólido, que tenha a mesma altura que o restante do piso.

Essa superfície deve ser resistente o suficiente para suportar o peso de um refrigerador com carga completa.

Para proteger o acabamento do piso, corte um pedaço grande de papelão e coloque-o sob o refrigerador enquanto estiver trabalhando.

 Empurrar ou puxar o refrigerador pode danificar o piso. Mover o refrigerador após a instalação pode danificar o piso.

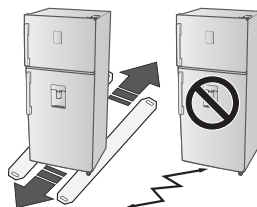

NIVELAMENTO DO REFRIGERADOR

Para evitar os riscos causados pela instabilidade do refrigerador, coloque-o em um suporte horizontal e nivele-o de acordo com a instrução para instalação a seguir.

Do contrário, o refrigerador poderá inclinar e causar ferimentos.

Se a parte dianteira do eletrodoméstico estiver levemente mais alta do que a parte traseira, a porta poderá ser aberta e fechada com mais facilidade.

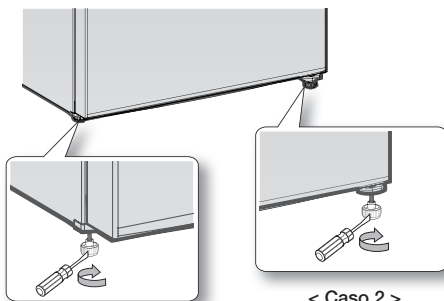

< Caso 1 >

< Caso 2 >

Caso 1) O eletrodoméstico pende para a esquerda.

- Gire o pé de ajuste esquerdo na direção da seta até que o eletrodoméstico esteja nivelado.

Caso 2) O eletrodoméstico pende para a direita.

- Gire o pé de ajuste direito na direção da seta até que o eletrodoméstico esteja nivelado.

INSTALAÇÃO DO PUXADOR (OPCIONAL)

1. Encaixe o puxador nas abas de travamento instaladas no lado esquerdo da porta.

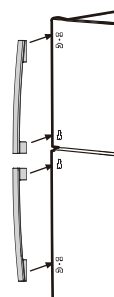

2. Puxe-o para baixo para fixá-lo, até ouvir um barulho de encaixe. Para aumentar a fixação, use um martelo de borracha ou outra ferramenta do gênero para bater levemente na parte superior do puxador.

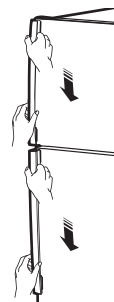

3. Verifique se as abas de travamento dentro do puxador estão encaixadas, puxando-o para cima e para baixo.

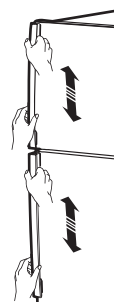

CONFIGURANDO O REFRIGERADOR

Agora que seu novo refrigerador foi instalado e está posicionado, você está preparado para configurar e usufruir dos recursos e funções integrais do eletrodoméstico.

Ao concluir as etapas a seguir, o refrigerador deverá estar funcionando por completo.

Se não estiver, primeiro verifique a fonte de alimentação e a fonte de eletricidade, ou tente obter informações na seção de diagnóstico de falhas na parte posterior deste manual do usuário.

Caso tenha quaisquer outras dúvidas, entre em contato com a central de atendimento da Samsung Electronics.

- 1.** Posicione o refrigerador em um local adequado, com uma folga razoável entre a parede e o refrigerador.
Consulte as instruções de instalação neste manual.
- 2.** Assim que o refrigerador for conectado, certifique-se de que a luz interna acende quando as portas forem abertas.
- 3.** Após ligar o refrigerador em uma fonte de energia, ele levará algumas horas para atingir a temperatura apropriada.
É possível armazenar bebidas e alimentos no refrigerador após a temperatura estar suficientemente fria.

Operação do refrigerador Samsung

USO DO PAINEL DE CONTROLE (COM VISOR)

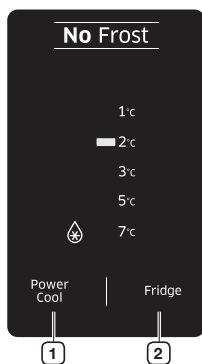

Sempre que o botão for pressionado, um bipe curto será emitido.

1 Power Cool (Resfriamento rápido)

1. Quando você pressionar o botão **Power Cool (Resfriamento rápido)**, o indicador () será aceso e o refrigerador acelerará o tempo.
2. Esta função será ativada por várias horas e, em seguida, retornará para a temperatura anterior.
3. Esta função é desligada automaticamente. Quando o processo de Power Cool (Resfriamento rápido) estiver concluído, o indicador será desligado e o freezer voltará para o ajuste de temperatura anterior. Para desativar esta função, pressione o botão Power Cool (Resfriamento rápido).

Quando você usar a função Power Cool (Resfriamento rápido), o resfriamento do refrigerador será acelerado por várias horas.

Quando você usar esta função, o consumo de energia do refrigerador aumentará. Lembre-se de desativá-la quando a função não for necessária, para que o freezer retorne para o seu ajuste de temperatura original.

2 Fridge (Refrigerador)

Pressione o botão **Fridge (Refrigerador)** para ajustar a temperatura desejada do refrigerador, entre 1 °C e 7 °C.

A temperatura configurada padrão está ajustada em 2 °C e sempre que o botão **Fridge (Refrigerador)** for pressionado, a temperatura será alterada na ordem a seguir e o indicador de temperatura exibirá a temperatura desejada.

Se precisar congelar uma grande quantidade de alimentos, ajuste a temperatura do compartimento do freezer no ponto de gradação na extremidade direita e ajuste a temperatura do compartimento do refrigerador para 1 °C ou 2 °C (modelo com visor) ou para os valores ideais de 5 °C ou 6 °C (modelo sem visor) com, pelo menos, 24 horas de antecedência.



CONTROLANDO A TEMPERATURA

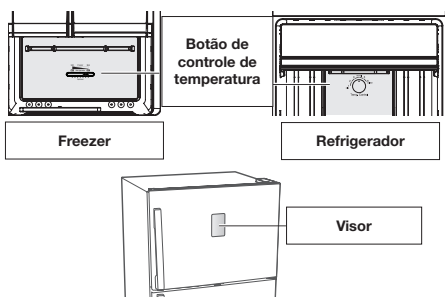

Recomendamos ajustar a temperatura do freezer e do refrigerador para **Optimal (Ideal)** para garantir um desempenho estável do eletrodoméstico. (Somente para o tipo de controle com botões.)

- Se precisar resfriar uma grande quantidade de alimentos no refrigerador, ajuste o controle do freezer para a esquerda.

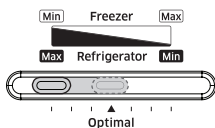

- No inverno, ajuste o Controle de temperatura do freezer para a direita para produzir gelo.

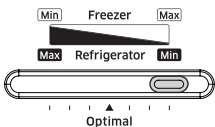

- No verão (temperatura acima de 35 °C), ajuste o Controle de temperatura do freezer para **Optimal (Ideal)** para produzir gelo.

Ajuste da temperatura do freezer.

Se desejar reduzir a temperatura do freezer, ajuste o controle de temperatura do freezer para a direita.

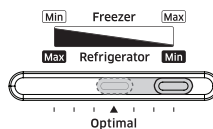

Se desejar aumentar a temperatura do freezer, ajuste o controle de temperatura para a esquerda.

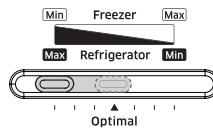

- No inverno, ajuste o Controle de temperatura do freezer para a direita.

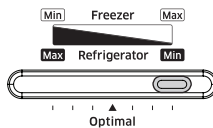

Caso contrário, o desempenho do refrigerador poderá apresentar problemas.

- No verão (temperatura acima de 35 °C), não ajuste o Controle de temperatura do freezer para a direita.

Ajuste da temperatura do refrigerador



(TIPO A)

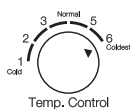

Fridge (Geladeira)

(TIPO B)

Se os alimentos no refrigerador não estiverem tão frios quanto você gostaria ou se desejar reduzir a temperatura do refrigerador, ajuste o Controle de temperatura do refrigerador para o nível 5 a 6, ou a temperatura no modelo com visor para 1 °C. Se os alimentos no refrigerador estiverem congelados ou se desejar aumentar a temperatura do freezer, ajuste o Controle de temperatura do refrigerador para o nível 1 a 3 ou a temperatura no modelo com visor para 3 °C a 7 °C.

- No inverno, **não ajuste** o Controle de temperatura do refrigerador para o nível 1 a 2, nem a temperatura no modelo com visor para 5 °C a 7 °C. Caso contrário, o desempenho do refrigerador poderá apresentar problemas.
- No verão (temperatura acima de 35 °C), **ajuste** o Controle de temperatura do refrigerador para o nível 4 a 6 ou a temperatura no modelo com visor para 1 °C a 2 °C. Caso contrário, o desempenho do refrigerador poderá apresentar problemas.

FAZENDO GELO

MECANISMO DE FABRICAÇÃO DE GELO

Fabricação de cubos de gelo

Remova a bandeja de cubos de gelo puxando-a em sua direção. Encha a bandeja com água até o nível de água máximo marcado na parte traseira da bandeja.

Deslize a bandeja de volta para o suporte, tomando cuidado para não derramar a água. Espere até que os cubos de gelo sejam formados.

Remoção dos cubos de gelo



Certifique-se de que o compartimento de armazenamento de gelo esteja no lugar sob a bandeja de gelo. Se não estiver, deslize-o para o lugar.

Gire uma das alavancas com firmeza no sentido horário até que a bandeja gire levemente.

Resultado: Os cubos de gelo cairão no compartimento de armazenamento.

Repita a etapa 2 para a outra metade da bandeja, se necessário.

Para remover o compartimento de armazenamento:

- Erga-o ligeiramente.
- Puxe-o em sua direção.

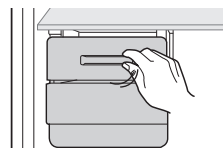

Perigo de explosão

- Garrafas de vidro com líquidos que possam congelar nunca devem ser armazenadas no freezer, pois o vidro explodirá quando o conteúdo congelar.

USO DO DISPENSER DE ÁGUA (OPCIONAL)

Com o dispenser de água, é possível servir facilmente água gelada sem abrir a porta do refrigerador.

Erga e puxe o tanque de água para fora.

- Segure os apoios nos dois lados para erguer e puxar o tanque de água para fora.
- Limpe a parte interna do tanque de água antes de usá-lo pela primeira vez.

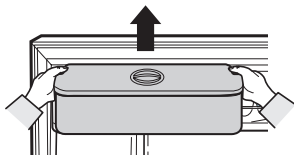

Encha o tanque com água, certificando-se de mantê-lo em uma posição estável, levando em consideração a saída de abastecimento de água estendida.

- Encha o tanque com até 2,4 litros de água. Se esse nível de água for ultrapassado, o tanque poderá transbordar quando a tampa for fechada.
- É impossível encher o tanque com água enquanto ele estiver posicionado no refrigerador.

Método 1.

Gire a tampa circular na direção da seta e erga-a para encher o tanque com água.

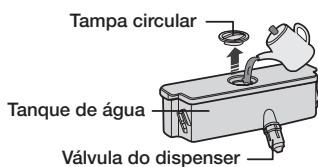

Método 2.

Segure e erga a tampa grande para abrir o tanque e enchê-lo com água.

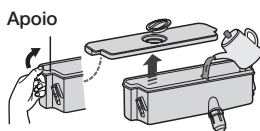

Feche a porta do refrigerador após encaixar o tanque de água.

- Confirme se a válvula do dispenser está para fora após fechar a porta.

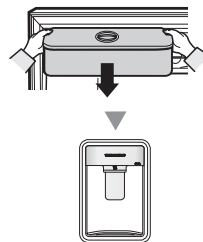

⚠ CUIDADO Fixe o tanque de água na porta do refrigerador com firmeza.

Caso contrário, o tanque de água pode não funcionar corretamente.

Não use o refrigerador sem o tanque de água.

Caso contrário, a eficiência do refrigerador pode ser comprometida.

⚠ CUIDADO Não insira nada além de água no tanque de água.

Coloque um copo embaixo da saída de água e empurre delicadamente a alavanca do dispenser com esse copo.

Certifique-se de que o copo esteja alinhado com o dispenser para evitar que a água espirre.

⚠ CUIDADO Verifique se o dispositivo de travamento está ajustado como Unlock (Destravar). O dispenser de água somente pode ser usado com esse ajuste.

Alavanca do dispenser

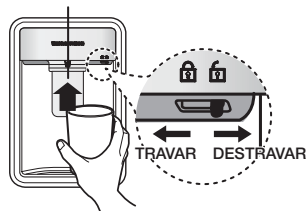

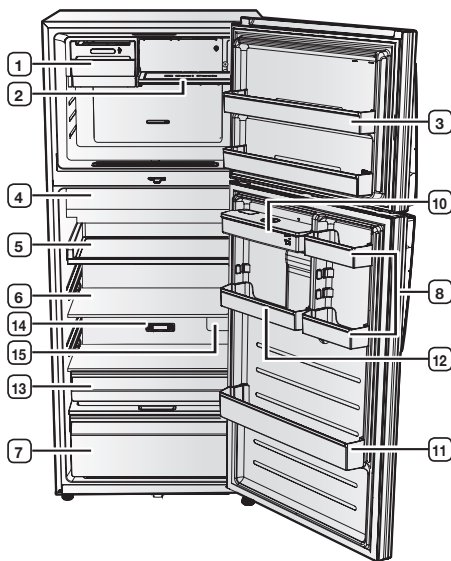
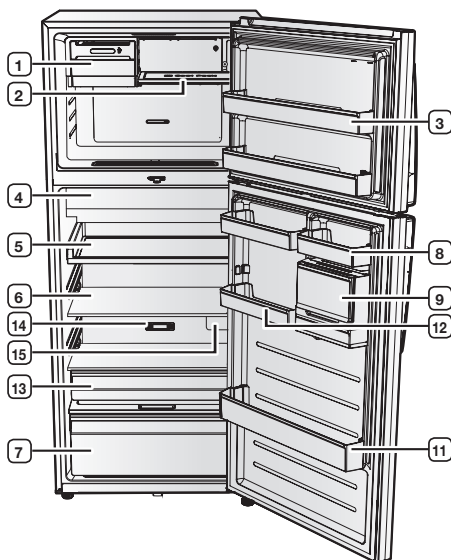

* Somente para modelos com opção de dispenser



Algumas partes da imagem podem ser diferentes do seu refrigerador, dependendo do modelo e das opções (por exemplo, mecanismo de fabricação de gelo, Cool Pack, prateleira ou dispenser de água).



ADVERTÊNCIA

- Se você planeja se ausentar durante um período razoável, esvazie o refrigerador e desligue-o. Remova o excesso de umidade da parte interna do eletrodoméstico e deixe as portas abertas. Isso ajuda a evitar a formação de odores e bolores.
- Se o refrigerador não for usado durante um longo período, desconecte o plugue.



- Para obter mais espaço no compartimento do freezer, é possível remover os itens encaixados que forem aplicáveis, como o Cool Pack, as prateleiras, o mecanismo de fabricação de gelo, o compartimento de armazenamento de gelo e o suporte, que podem ser removidos sem o uso de ferramentas. A remoção desses itens encaixados não afeta as características térmicas e mecânicas do refrigerador. Um volume de armazenamento declarado do compartimento do freezer é calculado com os itens acima removidos.
- A gaveta inferior do compartimento do freezer é uma seção de duas estrelas. Por isso, a gaveta inferior deve ser colocada na posição original para que o desempenho seja adequado.
- A função de alarme do modelo com visor é ativada quando as portas estão abertas. No caso de um modelo sem visor, o alarme não tocará, mesmo que as portas do refrigerador e do freezer estejam abertas. Verifique se as portas estão fechadas.

1 MECANISMO DE FABRICAÇÃO DE GELO

2 COOL PACK (OPCIONAL)

3 GAVETA DO FREEZER

4 LOCAL PARA ALIMENTOS FRESCOS

5 PRATELEIRA DESLIZANTE EZ

6 PRATELEIRAS DE VIDRO

7 GAVETA GRANDE PARA VERDURAS E LEGUMES

8 GAVETA PARA ITENS VARIADOS

9 CESTO DE ARMAZENAMENTO DE ITENS VARIADOS (OPCIONAL)

10 TANQUE DE ÁGUA (OPCIONAL)

11 GAVETA EXTRAGRANDE

12 GAVETA PARA OVOS

13 2.ª GAVETA PARA VERDURAS E LEGUMES (OPCIONAL)

14 DESODORIZADOR

15 PROTETOR ANTIBACTERIANO (OPCIONAL)

REMOÇÃO DOS ACESSÓRIOS DO REFRIGERADOR

⚠ CUIDADO Durante a montagem do refrigerador, coloque a prateleira do freezer, as prateleiras do refrigerador e o Cool Pack na posição adequada, evitando colocá-los de cabeça para baixo. Isso poderá causar ferimentos ou danos ao material.

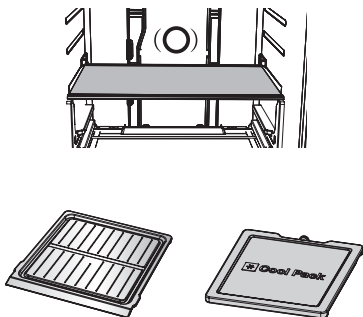

1. Retire a bandeja de gelo e a caixa. Em seguida, retire o suporte da bandeja de gelo.

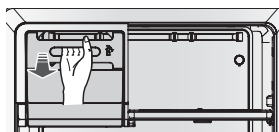

CUIDADO

- Tenha cuidado ao retirar o suporte da bandeja de gelo, pois ele será impulsionado em sua direção repentinamente.
- Tenha cuidado ao colocar e retirar o suporte da bandeja de gelo, pois a parte superior do suporte tem uma borda afiada.
- A borda pode causar ferimentos nos dedos.

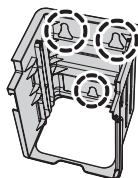

Para colocá-lo, posicione o suporte da bandeja de gelo sobre os encaixes, com o lado direito mais elevado. Segure no meio da parte inferior do suporte da bandeja de gelo e empurre-o até ouvir o barulho de encaixe.

2. Erga a prateleira do freezer ou o Cool Pack e puxe-o para a frente. Em seguida, retire a bandeja de gelo e a caixa. Retire o suporte da bandeja de gelo. (Somente para modelos com prateleira do freezer ou Cool Pack.)

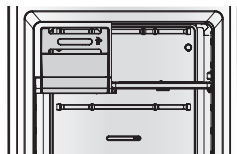

3. Remova a bandeja de gelo e, em seguida, erga a prateleira do freezer e puxe-a para a frente. (Somente para modelos com bandeja de gelo.)

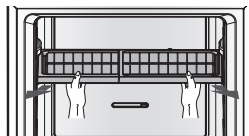

4. Puxe as prateleiras do refrigerador em sua direção.



- Para remover as prateleiras do refrigerador quando for possível abrir amplamente as portas, puxe as prateleiras para a frente, erga-as e, em seguida, retire-as.
- Para remover as prateleiras do refrigerador quando não for possível abrir amplamente as portas, puxe as prateleiras para frente, erga-as e gire-as para retirá-las.
- Quando você recolocar as prateleiras, certifique-se de que o lado com a etiqueta Rear (Traseira) esteja voltado para a parte traseira do refrigerador.

5. Erga e puxe o tanque de água para fora (opcional), conforme mostrado na imagem.

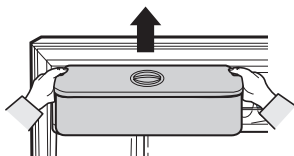

6. Retire-o enquanto pressiona a extremidade da lingueta no desodorizador catalisador de baixa temperatura. (Opcional)

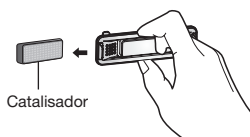

7. Levante e puxe as gavetas das portas para fora.

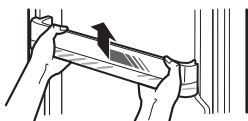

-  Antes de remover quaisquer acessórios, certifique-se de não haver alimentos no caminho. Quando possível, remova os alimentos totalmente para reduzir o risco de acidentes.

LIMPEZA DO REFRIGERADOR

 **ADVERTENCIA** Não use benzina, solvente ou Clorox™ para a limpeza.

Eles podem danificar a superfície do eletrodoméstico e provocar incêndio. Não espirre água no refrigerador enquanto ele ainda estiver conectado na tomada, já que isso pode causar choque elétrico. Não limpe o refrigerador com benzina, solvente ou detergente para veículos, já que isso pode provocar incêndio.

1. Desconecte o cabo de força do refrigerador.
2. Umedeça levemente um pano macio que não solte fiapos ou um papel toalha com água.
-  Não utilize nenhum tipo de detergente para limpar o eletrodoméstico, uma vez que isso pode desbotar ou danificar o refrigerador.
3. Limpe a parte interna e externa do refrigerador até que ele esteja limpo e seco.
4. Conecte o cabo de força do refrigerador.

TROCA DA LÂMPADA INTERNA

-  Para obter informações sobre a lâmpada de LED, entre em contato com o engenheiro da central de atendimento para trocá-la.

Diagnóstico de falhas

PROBLEMA	SOLUÇÃO
O eletrodoméstico não está funcionando de forma alguma e a temperatura está muito alta.	<ul style="list-style-type: none">• Verifique se o plugue está conectado corretamente.• O controle de temperatura no painel dianteiro está configurado corretamente?• A luz do sol incide sobre o eletrodoméstico ou há fontes de calor nas proximidades?• A parte traseira do eletrodoméstico está muito próxima da parede?
Os alimentos no refrigerador estão congelados.	<ul style="list-style-type: none">• O controle de temperatura no painel dianteiro está configurado para a temperatura mais fria?• A temperatura ambiente está muito baixa?• Você armazenou os alimentos com alto teor de água na parte mais fria da geladeira?
Há ruídos incomuns.	<ul style="list-style-type: none">• Verifique se o eletrodoméstico está instalado sobre um piso estável e nivelado.• A parte traseira do eletrodoméstico está muito próxima da parede?• Objetos estranhos caíram atrás ou sob o eletrodoméstico?• O compressor no eletrodoméstico está emitindo um ruído?• É possível ouvir um ruído no interior do refrigerador. Isso é normal. Esse ruído ocorre quando os vários acessórios se contraem ou expandem.
As extremidades dianteiras e laterais do eletrodoméstico estão quentes e começa a haver formação de condensação.	<ul style="list-style-type: none">• Tubulações à prova de vapor estão instaladas nas extremidades dianteiras do eletrodoméstico para impedir a formação de condensação. Quando a temperatura ambiente subir, talvez esse mecanismo não seja eficiente. No entanto, isso não é anormal.• Em climas muito úmidos, a condensação poderá ser formada na superfície externa do eletrodoméstico quando a umidade no ar entrar em contato com a superfície de resfriamento do eletrodoméstico.
O mecanismo de fabricação de gelo não está produzindo gelo.	<ul style="list-style-type: none">• Você aguardou 12 horas após a instalação do refrigerador antes de fabricar gelo?• Você interrompeu manualmente a função de fabricação de gelo?• A temperatura do freezer está muito alta? Tente configurar a temperatura do freezer para um nível mais baixo.
O dispenser de água não está funcionando.	<ul style="list-style-type: none">• O tanque de água está congelado porque a temperatura do refrigerador está muito baixa? Tente selecionar uma configuração mais quente no visor digital.• Você encheu o tanque com água?• Você verificou se o tanque de água estava encaixado corretamente?
Consegue ouvir um líquido borbulhando no eletrodoméstico.	<ul style="list-style-type: none">• Trata-se do refrigerante, que esfria a parte interna do eletrodoméstico.

PROBLEMA	SOLUÇÃO
Há um cheiro ruim dentro do eletrodoméstico.	<ul style="list-style-type: none"> • Algum alimento está estragado? • Certifique-se de que alimentos com cheiro forte (por exemplo, peixe) estão embalados de forma hermética. • Limpe o freezer periodicamente e jogue fora alimentos estragados ou suspeitos.
Há uma camada de gelo nas paredes do eletrodoméstico.	<ul style="list-style-type: none"> • Os respiros de saída de ar estão obstruídos pelos alimentos armazenados dentro do refrigerador. • Mantenha o máximo de espaço possível entre os alimentos para melhorar a ventilação. • A porta está completamente fechada?
Há formação de condensação na parede interna do eletrodoméstico e em volta das verduras.	<ul style="list-style-type: none"> • Alimentos com alto teor de água estão armazenados sem cobertura com um alto nível de umidade ou a porta foi deixada aberta por um longo período. • Armazene os alimentos com uma tampa ou em recipientes vedados.
As lâmpadas do freezer e do refrigerador estão desligadas.	<ul style="list-style-type: none"> • Talvez as lâmpadas não voltem a acender se as portas do freezer e do refrigerador permanecerem abertas, lado a lado, por dois segundos ou mais. Feche as portas e abra-as novamente.

Anotações

Limites da temperatura ambiente

Este refrigerador foi projetado para ser operado em temperaturas ambientes especificadas pela categoria de temperatura indicada na placa de classificação.

Classe	Símbolo	Intervalo de temperaturas ambiente (°C)	
		IEC 62552 (ISO 15502)	ISO 8561
Temperada alargada	SN	+10 a +32	+10 a +32
Temperada	N	+16 a +32	+16 a +32
Subtropical	ST	+16 a +38	+18 a +38
Tropical	T	+16 a +43	+18 a +43



As temperaturas internas poderão ser afetadas por fatores como a localização da geladeira/ freezer, a temperatura ambiente e a frequência com que a porta é aberta. Ajuste a temperatura conforme exigido para compensar esses fatores.

Eliminação Correcta Deste Produto

(Resíduos de Equipamentos Eléctricos e Electrónicos)

(Aplicável a países cujos sistemas de recolha sejam separados)

Portugal



Esta marca apresentada no produto, nos acessórios ou na literatura – indica que o produto e os seus acessórios electrónicos (por exemplo, o carregador, o auricular, o cabo USB) não deverão ser eliminados juntamente com os resíduos domésticos no final do seu período de vida útil. Para impedir danos ao ambiente ou à saúde humana causados pela eliminação incontrolada de resíduos, deverá separar estes equipamentos de outros tipos de resíduos e reciclá-los de forma responsável, para promover uma reutilização sustentável dos recursos materiais.

Os utilizadores domésticos deverão contactar o estabelecimento onde adquiriram este produto ou as entidades oficiais locais para obterem informações sobre onde e de que forma podem entregar estes equipamentos para permitir efectuar uma reciclagem segura em termos ambientais.

Os utilizadores profissionais deverão contactar o seu fornecedor e consultar os termos e condições do contrato de compra. Este produto e os seus acessórios electrónicos não deverão ser misturados com outros resíduos comerciais para eliminação.



Se tem algumas dúvidas ou comentários sobre os produtos Samsung, contacte por favor a nossa linha de apoio a clientes Samsung.

Av. Maria Coelho Aguiar 215, BLOCO D 2 Andar Sao Paulo SP, Brazil, 05805-000
0800-124-421 (Demais cidades e regiões)
4004-0000 (Capitais e grandes centros)
www.samsung.com/br/support



DA68-02960W-02