



WD106UHSA**
WD856UHSA**

Lavadora de roupas

manual do usuário

**Planet
First**

**100%
Recycled Paper**

Este manual foi produzido com papel 100% reciclável.

imagine as possibilidades

Obrigado por adquirir este produto Samsung.

SAMSUNG

Índice

CONFIGURAÇÃO DA SUA LAVADORA DE ROUPAS

13

- 13 Verificação das peças
- 14 Preenchimento dos requisitos de instalação
 - 14 Eletricidade e aterramento
 - 14 Fornecimento de água
 - 15 Drenagem
 - 15 Piso
 - 15 Temperatura ambiente
 - 15 Instalação em armário ou embutida em parede
- 15 Instalação de sua lavadora de roupas

LAVAGEM DE ROUPAS

21

- 21 Primeira lavagem
- 21 Instruções básicas
- 22 Utilização do painel de controle
 - 25 Bloquear
 - 25 Mudo
 - 25 Ajustar Fim
 - 26 Função Somente drenar
 - 26 Meu Ciclo
 - 27 Eco Bubble
 - 28 AIR Wash
- 29 Utilização do ciclo de secagem
 - 30 Lavagem de roupas usando o seletor de ciclos
 - 31 Lavagem manual
- 31 Diretrizes de lavagem
- 32 Informações sobre sabões e produtos adicionais
 - 32 Qual sabão utilizar
 - 33 Compartimento de sabão
 - 33 Sabão líquido (Modelos selecionados)

LIMPEZA E MANUTENÇÃO DE SUA LAVADORA

34

- 34 Lavagem do Tambor Eco
- 35 Como fazer a drenagem da lavadora de roupas em uma emergência
- 36 Limpeza do filtro de detritos
- 36 Como limpar a parte externa
- 37 Como limpar o compartimento de sabão e encaixes do mesmo
- 37 Limpeza do filtro da mangueira de água
- 38 Como consertar uma lavadora de roupas congelada
- 38 Como guardar sua lavadora de roupas

SOLUÇÃO DE PROBLEMAS E CÓDIGOS INFORMATIVOS

39

- 39 Verifique o seguinte se sua máquina...
- 40 Códigos informativos

TABELA DE CICLOS

41

- 41 Tabela de ciclos

APÊNDICE

42

- 42 Tabela de cuidado com tecidos
- 42 Como proteger o meio ambiente
- 43 Especificações

Português - 2

Informações de segurança

O produto que você adquiriu foi desenvolvido apenas para uso doméstico. Parabéns pela sua nova lavadora Samsung. Este manual contém informações importantes sobre a instalação, uso e cuidados com o seu aparelho. Leia-o cuidadosamente para obter o máximo em vantagens com os diversos benefícios e recursos da sua lavadora.

O QUE VOCÊ PRECISA SABER SOBRE AS INSTRUÇÕES DE SEGURANÇA











Leia este manual cuidadosamente para assegurar que você saiba como operar de forma segura e eficiente os recursos e funções abrangentes do seu novo aparelho e mantenha-o em um lugar seguro perto do aparelho para consultas futuras. Utilize esse aparelho somente para os fins pretendidos, conforme descrito neste manual de instruções.

As Advertências e Instruções importantes de segurança deste manual não abrangem todas as condições e situações que podem vir a ocorrer. É sua responsabilidade ter bom senso, cuidado e precaução ao instalar, cuidar e operar sua lavadora.

Como as instruções de operação a seguir servem para vários modelos, as características da sua lavadora podem ser levemente diferentes daquelas descritas neste manual e nem todos os sinais de advertência serão aplicáveis. Caso tenha alguma dúvida ou comentário, entre em contato com a central de atendimento mais próxima ou encontre ajuda e informações on-line em www.samsung.com.

PRECAUÇÕES E SÍMBOLOS DE SEGURANÇA IMPORTANTES

O que significam os ícones e sinais neste manual do usuário:

 ADVERTÊNCIA	Perigos ou práticas não seguras que podem resultar em ferimentos graves, morte e/ou danos materiais .
 CUIDADO	Perigos ou práticas não seguras que podem resultar em ferimentos e/ou danos materiais .
 CUIDADO	Para reduzir o risco de incêndio, explosão, choques elétricos ou ferimentos durante o uso da lavadora, siga estas precauções básicas de segurança:
	NÃO tente.
	NÃO desmonte.
	NÃO toque.
	Obedeça as instruções.
	Desligue o plugue da tomada da parede.
	Assegure-se de que a máquina esteja aterrada para prevenir choque elétrico.
	Entre em contato com a central de atendimento para obter ajuda.
	Observação

Estes sinais de advertência estão aqui para evitar ferimentos a você e aos outros. Siga-os rigorosamente.

Depois de ler esta seção, mantenha-a em um local seguro para consultas futuras.

 Leia todas as instruções antes de usar o eletrodoméstico.

Como acontece com qualquer equipamento que usa eletricidade e possui peças móveis, há riscos potenciais. Para operar este aparelho com segurança, familiarize-se com seu funcionamento e tenha cuidado ao utilizá-lo.

Informações de segurança



ADVERTÊNCIA: Para reduzir o risco de incêndio, choque elétrico ou ferimentos ao usar o eletrodoméstico, siga as precauções básicas, incluindo o seguinte:

Não deixe que crianças (ou animais de estimação) brinquem dentro ou sobre a lavadora de roupas. A porta da lavadora de roupas não abre facilmente de dentro, e as crianças podem ferir-se gravemente se ficarem presas no interior.

Este eletrodoméstico não deve ser usado por pessoas (incluindo crianças) com capacidades físicas, sensoriais ou mentais reduzidas, ou com falta de experiência ou conhecimento, a menos que tenham supervisão ou recebam instruções em relação ao uso do eletrodoméstico de uma pessoa responsável por sua segurança.

Crianças devem ser supervisionadas para garantir que não brinquem com o eletrodoméstico.

Para uso na Europa: Este eletrodoméstico pode ser usado por crianças a partir dos 8 anos e por pessoas com capacidades físicas, sensoriais ou mentais reduzidas, ou com falta de experiência ou conhecimentos, a menos que tenham supervisão ou recebam instruções em relação ao uso do eletrodoméstico de um modo seguro e compreendam os perigos envolvidos. As crianças não devem brincar com o eletrodoméstico. A limpeza e a manutenção não devem ser feitas por crianças sem supervisão.

Se o cabo de força estiver danificado, deve ser substituído pelo fabricante, por um agente de serviço, ou por alguém com qualificações semelhantes para evitar riscos.

Este eletrodoméstico deve ser posicionado de forma que seja possível acessar o plugue, as torneiras de fornecimento de água e os tubos de drenagem.

Para eletrodomésticos com aberturas de ventilação na base, evite obstruir tais aberturas com tapetes.

Os novos conjuntos de mangueiras fornecidos com o eletrodoméstico devem ser usados e os conjuntos antigos não devem ser reutilizados.

CUIDADO: Para evitar riscos em função da reconfiguração acidental do limitador térmico, este eletrodoméstico não deve ser alimentado por meio de um dispositivo de ativação externo, como um temporizador, nem conectado a um circuito que seja ligado e desligado regularmente pela concessionária de energia elétrica.

O secador por turbilhonamento não deverá ser usado se produtos químicos tiverem sido usados para limpeza.

O recipiente de fibra de algodão, se houver, deve ser limpo frequentemente.

A fibra de algodão não deve ser acumulada ao redor do secador por turbilhonamento. (Não aplicável para eletrodomésticos que devem ser ventilados para fora do prédio.)

Ventilação adequada deve ser fornecida para evitar o refluxo de gases para dentro de ambientes com aparelhos movidos por outros combustíveis, incluindo lareiras.

Não seque itens que não foram lavados.

Os itens que tiverem sido manchados com substâncias como óleo de cozinha, acetona, álcool, petróleo, querosene, removedores de mancha, terebintina, ceras e removedores de cera devem ser lavados em água quente com uma quantidade extra de sabão antes de serem secos no secador por turbilhonamento.

Itens como borracha esponjosa (esponja de látex), toucas de banho, têxteis à prova de água, artigos emborrachados e roupas ou travesseiros com borracha esponjosa não devem ser secos no secador por turbilhonamento.

Amaciantes de roupa ou produtos similares devem ser usados conforme especificado pelas instruções do amaciante de roupa.

A parte final de um ciclo do secador por turbilhonamento ocorre sem calor (ciclo de resfriamento) para assegurar que os itens sejam deixados a uma temperatura que assegure que eles não serão danificados.

Remova todos os objetos dos bolsos, tais como isqueiros e fósforos.

Informações de segurança

ADVERTÊNCIA: Nunca interrompa uma secadora antes do final do ciclo de secagem, a menos que todos os itens sejam removidos e estendidos rapidamente para que o calor possa ser dissipado.

O ar de escape não deve ser descarregado em um conduto que seja usado para escape de gases de eletrodomésticos a gás ou que funcionam com outros combustíveis.

O eletrodoméstico não deve ser instalado atrás de portas com fechaduras, portas corrediças ou portas com dobradiças no lado oposto ao do secador por turbilhonamento, de tal forma que a abertura completa da porta do secador por turbilhonamento seja restringida.

Para uso na Europa: Crianças com menos de 3 anos de idade não devem se aproximar do eletrodoméstico, a menos que estejam sempre supervisionadas.



ADVERTÊNCIA

SINAIS DE ADVERTÊNCIA SÉRIOS PARA A INSTALAÇÃO



- A instalação do aparelho deve ser realizada por um técnico ou empresa qualificada.
- A não observação da recomendação acima pode causar choques elétricos, incêndios, explosão, problemas com o produto ou ferimentos.

O aparelho é pesado, tenha cuidado ao erguê-lo.

Ligue o cabo de força em uma tomada de CA 120-127V/60Hz ou mais e utilize-a apenas para este aparelho. Além disso, não utilize uma extensão.

- Compartilhar uma tomada com outros aparelhos por meio de um painel de ligações ou utilizar uma extensão pode causar choques elétricos ou incêndios.
- Certifique-se de que a tensão, frequência e corrente sejam iguais àquelas indicadas nas especificações do produto. A não observação da recomendação acima pode causar choques elétricos ou incêndios. Encaixe o plugue na tomada com firmeza.

Remova as substâncias estranhas, como pó ou água, dos terminais e pontos de contato do plugue regularmente usando um pano seco.

- Desconecte o plugue e limpe-o com um pano seco.
- A não observação da recomendação acima pode causar choques elétricos ou incêndios.

Conecte o plugue na tomada na direção correta, de forma que o cabo se estenda na direção do chão.

- Caso conecte o plugue na tomada na direção oposta, os fios elétricos dentro do cabo podem ser danificados, o que pode causar choques elétricos ou incêndios.

Mantenha todos os materiais de embalagem fora do alcance de crianças, já que esses materiais podem ser perigosos.

- Se uma criança colocar um saco na cabeça, pode ocorrer sufocamento.

Caso o equipamento ou plugue ou cabo de força seja danificado, entre em contato com a central de atendimento mais próxima.



É necessário que o aparelho esteja corretamente aterrado.

Não aterre o aparelho em uma tubulação de gás, tubulação de água feita de plástico ou linha telefônica.

- Isso pode causar choques elétricos, incêndios, uma explosão ou problemas com o produto.
- Nunca conecte o cabo de força em uma tomada que não esteja aterrada adequadamente e certifique-se de que o aterramento respeite os códigos locais e nacionais.



Não instale o aparelho próximo a um aquecedor ou material inflamável.

Não instale o aparelho em um local úmido, com óleo ou pó, ou em um local exposto à luz do sol e água (gotas de chuva).

Não instale o aparelho em um local de baixa temperatura

- Gelo pode causar a explosão dos tubos

Não instale o aparelho em um local onde pode haver vazamento de gás.

- Isso pode causar choques elétricos ou incêndios.

Não utilize um transformador elétrico.

- Ele pode causar choques elétricos ou incêndios.

Informações de segurança

Não utilize um plugue danificado, um cabo danificado ou uma tomada solta.

- Isso pode causar choques elétricos ou incêndios.

Não puxe ou dobre o cabo de força excessivamente.

Não torça ou amarre o cabo de força.

Não pendure o cabo de força sobre um objeto metálico, não coloque objetos pesados sobre o cabo de força, não insira o cabo de força entre objetos ou empurre o cabo de força no espaço atrás do aparelho.

- Isso pode causar choques elétricos ou incêndios.

Não puxe o cabo de força ao desconectar o plugue.

- Segure o plugue ao desconectá-lo.
- A não observação da recomendação acima pode causar choques elétricos ou incêndios.

Não estenda o cabo de força e os tubos em locais em que se possa cair sobre eles.



CUIDADO

SINAIS DE CUIDADO PARA A INSTALAÇÃO



Este aparelho deve ser posicionado de modo que o plugue esteja acessível.

- A não observação da recomendação acima pode causar choques elétricos ou incêndios devido a vazamento elétrico.

Instale o seu aparelho em uma superfície plana e rígida que seja capaz de aguentar seu peso.

- A não observação da recomendação acima pode causar vibrações, movimentos, sons ou problemas anormais com o produto.



ADVERTÊNCIA

SINAIS DE ADVERTÊNCIA SÉRIOS PARA A UTILIZAÇÃO



Caso o aparelho transborde, desligue sua conexão com a rede elétrica e abastecimento de água imediatamente e entre em contato com a central de atendimento mais próxima.

- Não toque o plugue com as mãos molhadas
- A não observação da recomendação acima pode causar choques elétricos

Se o aparelho gerar um som estranho, cheiro de queimado ou fumaça, desconecte o plugue imediatamente e entre em contato com a central de atendimento mais próxima.

- A não observação da recomendação acima pode causar choques elétricos ou incêndios.

Se ocorrer vazamento de gás (como propano, gás liquefeito de petróleo, etc.), ventile a área imediatamente sem tocar no plugue. Não toque o aparelho ou o cabo de força.

- Não utilize um ventilador.
- Uma faísca pode causar explosão ou incêndio.

Não deixe que crianças brinquem dentro ou sobre a lavadora de roupas. Além disso, ao acomodar o aparelho, remova a alavanca da porta da lavadora.

- Caso fique dentro do aparelho, uma criança pode ficar presa e morrer por sufocamento.

Lembre-se de remover a embalagem (espuma, isopor) presa à parte inferior da lavadora antes de utilizá-la.

 Não lave itens contaminados com gasolina, querosene, benzeno, tiner, álcool ou outras substâncias inflamáveis ou explosivas.

- Isso pode causar choques elétricos, incêndios ou uma explosão.

Não force a abertura da lavadora enquanto ela estiver em operação (lavagem em alta temperatura / secagem / centrifugação).

- A água que sairá da lavadora pode causar queimaduras ou tornar o chão escorregadio, já que isso pode causar ferimentos.

- Forçar a abertura da porta pode danificar o produto ou causar ferimentos.

Não coloque sua mão sob a lavadora,

- já que isso pode causar ferimentos.

Não toque o plugue com as mãos molhadas,

- já que isso pode causar choque elétrico.

Não desligue o aparelho desconectando o plugue enquanto a lavadora estiver em operação.

- Conectar o plugue na tomada novamente pode causar uma faísca e choques elétricos ou incêndios.

Não permita que crianças ou pessoas doentes usem a lavadora sem supervisão. Não deixe que crianças subam no aparelho

- A não observação da recomendação acima pode causar choques elétricos, queimaduras ou ferimentos.

Não coloque a mão ou algum objeto metálico sob a lavadora enquanto ela estiver em operação,

- já que isso pode causar ferimentos.

Não desconecte o aparelho puxando o cabo de força. Sempre segure o plugue com firmeza e puxe-o para fora da tomada.

- Danos ao cabo podem causar curto-circuito, incêndios e/ou choques elétricos

 Não tente consertar, desmontar ou modificar o aparelho sozinho.

- Não utilize qualquer fusível (como cobre, fio de aço, etc.) que não seja o fusível padrão.
- Quando for necessário reparar ou reinstalar o aparelho, entre em contato com a central de atendimento mais próxima.
- A não observação da recomendação acima pode causar choques elétricos, incêndios, problemas com o produto ou ferimentos.

 Se a mangueira de entrada de água se soltar da torneira e inundar o aparelho, desconecte o plugue.

- A não observação da recomendação acima pode causar choques elétricos ou incêndios.

Desconecte o plugue quando o aparelho não estiver sendo utilizado por longos períodos de tempo ou durante uma tempestade de trovões/relâmpagos.

- A não observação da recomendação acima pode causar choques elétricos ou incêndios.

Informações de segurança



SINAIS DE CUIDADO PARA A UTILIZAÇÃO

 Se a lavadora for contaminada por um material estranho, como detergente, sujeira, restos de alimentos, entre outros, desconecte o plugue e limpe a lavadora com um pano macio e umedecido.

- A não observação da recomendação acima pode descolorir, deformar, danificar ou enferrujar a lavadora.

O vidro frontal pode se quebrar se sofrer grande impacto. Cuidado ao utilizar a lavadora.

- O vidro pode causar ferimentos ao se quebrar.

Depois de uma falha de fornecimento de água ou ao reconectar a mangueira de entrada de água, abra a torneira lentamente.

Abra a torneira lentamente após um longo período sem utilizar a lavadora.

- A pressão do ar na mangueira de entrada de água ou no cano de água pode danificar alguma peça ou causar um vazamento.

Caso ocorra um erro de drenagem durante uma operação, verifique se há algum problema de drenagem.

- Caso a lavadora seja usada quando inundada por algum problema de drenagem, pode ocorrer choque elétrico ou incêndios devido a vazamento elétrico.

Insira as roupas na lavadora completamente para que não fiquem presas na porta.

- Caso as roupas fiquem presas na porta, a lavadora ou as roupas podem ser danificadas ou pode ocorrer um vazamento de água.

Certifique-se de que a torneira esteja fechada quando a lavadora não estiver sendo utilizada.

- Certifique-se de que a rosca do conector da mangueira de entrada de água esteja apertada.
- A não observação da recomendação acima pode causar danos aos objetos ao redor ou ferimentos.

Verifique se a vedação de borracha não está contaminada por materiais estranhos (dejetos, fios, etc.).

- Se a porta não estiver completamente fechada, pode ocorrer vazamento de água.

Abra a torneira e verifique se o conector da mangueira de entrada de água está preso firmemente e se não há vazamento de água antes de utilizar o produto.

- Se os parafusos ou o conector da mangueira de entrada de água estiverem soltos, pode ocorrer vazamento de água.



Para reduzir o risco de incêndio ou explosão:

- Sob certas condições, pode ser produzido gás de hidrogênio em um sistema de água quente, como um aquecedor de água que não tenha sido usado por duas semanas ou mais. O GÁS DE HIDROGÊNIO É EXPLOSIVO. Se o sistema de água quente não foi usado por duas semanas ou mais, ligue todas as torneiras de água quente e deixe a água fluir por vários minutos antes de usar sua lavadora, pois isso irá liberar a formação de gás de hidrogênio. Como o hidrogênio é um gás inflamável, não fume ou acenda qualquer chama enquanto estiver fazendo isso. Ventile imediatamente sem tocar o plugue caso haja vazamento de gás.

O produto que você adquiriu foi desenvolvido apenas para uso doméstico.

O uso para fins comerciais é qualificado como uso inadequado do produto.

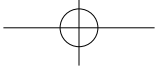
Nesse caso, o produto não será coberto pela garantia padrão, fornecida pela Samsung, e nenhuma responsabilidade poderá ser atribuída à Samsung por mau funcionamento ou pelos danos resultantes desse uso inadequado.

- 
-  Não fique de pé sobre o aparelho ou coloque objetos (como roupas, velas acesas, cigarros acesos, louça, produtos químicos, objetos metálicos, etc.) sobre o aparelho,
- já que isso pode causar choques elétricos, incêndios, problemas com o produto ou ferimentos.

Não borrife material volátil, como inseticidas, sobre a superfície do aparelho.

- Além de ser nocivo para humanos, ele também pode causar choques elétricos, incêndios ou problemas com o produto.

Não coloque um objeto gerador de campos eletromagnéticos próximo à lavadora,

- já que isso pode causar ferimentos devido a mau funcionamento.

Como a água drenada durante uma lavagem de alta temperatura ou ciclo de secagem está quente, não toque a água,

- já que isso pode causar queimaduras ou ferimentos.

Não lave, centrifugue ou seque assentos, esteiras ou vestimentas impermeáveis (*), a menos que seu aparelho tenha um programa especial para lavar esses itens.

- Não lave tapetes rígidos e espessos, mesmo se o sinal de lavagem com lavadora estiver na etiqueta do produto.
- Isso pode causar ferimentos ou danos à lavadora, paredes, assoalho ou roupas devido a vibrações anormais.

* Roupas de cama de lã, capas de chuva, coletes de pesca, calças de esqui, sacos de dormir, protetores de fraldas, conjuntos de moletom e capas de bicicleta, moto, carro, etc.

Não utilize a lavadora sem o compartimento de sabão,

- já que isso pode causar choques elétricos ou ferimentos devido ao vazamento de água.

Não toque a parte interna do tubo durante ou após a secagem, já que ela fica quente

- e pode causar ferimentos.

Não coloque a mão no compartimento de sabão depois de abri-lo.

- Isso pode causar ferimentos, pois a sua mão pode ficar presa no dispositivo de entrada de sabão. Não coloque nenhum objeto (como sapatos, restos de alimentos, animais), a não ser roupas na máquina de lavar,
- já que isso pode causar danos à lavadora ou ferimento e morte no caso de animais de estimação, devido a vibrações anormais.

Não pressione os botões utilizando objetos pontiagudos como alfinetes, facas, unhas, etc.

- Isso pode causar choques elétricos ou ferimentos.

Não lave roupas contaminadas por óleos, cremes ou loções normalmente encontrados em lojas de beleza ou clínicas de massagem,

- já que isso pode deformar a vedação de borracha e causar vazamento de água.

Não deixe objetos metálicos, como alfinetes de segurança ou grampos de cabelo, ou alvejante no tubo por longos períodos de tempo,

- já que isso pode enferrujar o tubo.
- Se começar a aparecer ferrugem na superfície da cuba de lavagem, aplique um agente de limpeza (neutro) nessa superfície e utilize uma esponja para limpar. Nunca use escova metálica.

Não utilize sabão de lavagem a seco diretamente e não lave, enxágue ou centrifugue roupas contaminadas com sabão de lavagem a seco,

- já que isso pode causar combustão espontânea ou ignição devido ao calor da oxidação do óleo.

Informações de segurança

Não utilize água quente de equipamentos de resfriamento/aquecimento de água,

- já que isso pode causar problemas na lavadora.

Não utilize sabonete natural para as mãos na lavadora.

- Caso ele endureça e acumule dentro da lavadora, isso pode causar problemas no produto, descoloração, ferrugem ou mau cheiro.

Não lave itens grandes, como roupas de cama na rede de lavagem.

- Coloque meias e sutiãs na rede de lavagem e lave-os com o restante das roupas.
- A não observação da recomendação acima pode causar ferimentos devido a vibrações anormais.

Não use sabão endurecido.

- Caso ele acumule dentro da lavadora, pode causar vazamento de água.

Para lavadoras com aberturas para ventilação na base, certifique-se de que a abertura não seja obstruída por tapetes ou qualquer outro obstáculo.

Certifique-se de que os bolsos das roupas a serem lavadas estejam vazios.

- Objetos duros e pontiagudos como moedas, pinos de segurança, pregos, parafusos ou pedras podem causar danos graves na lavadora de roupas.

Não lave roupas com fivelas, botões grandes ou outros metais pesados.



SINAIS DE ADVERTÊNCIA SÉRIOS PARA A LIMPEZA



Não limpe o aparelho borrifando água diretamente sobre ele.

Não use um agente de limpeza ácido forte.

Não utilize benzeno, tiner ou álcool para limpar o aparelho,

- já que isso pode descolorir, deformar ou danificar a lavadora, além de causar choques elétricos ou incêndios.

Antes de limpar ou realizar manutenção, desconecte o aparelho da tomada.

- A não observação da recomendação acima pode causar choques elétricos ou incêndios.

Configuração da sua lavadora de roupas

Certifique-se de que seu técnico de instalação siga estas instruções para que a sua nova lavadora funcione corretamente e você não corra risco de ferimentos ao lavar as roupas.

VERIFICAÇÃO DAS PEÇAS

Desembale a lavadora cuidadosamente e certifique-se de que recebeu todas as peças exibidas acima. Caso sua lavadora tenha sido danificada durante o envio ou caso você não tenha todas as peças, entre em contato com a Central de atendimento ao consumidor da Samsung ou com seu revendedor Samsung.

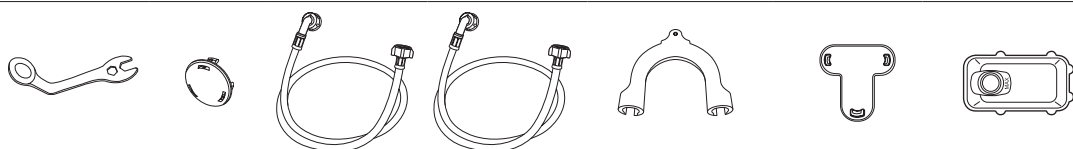
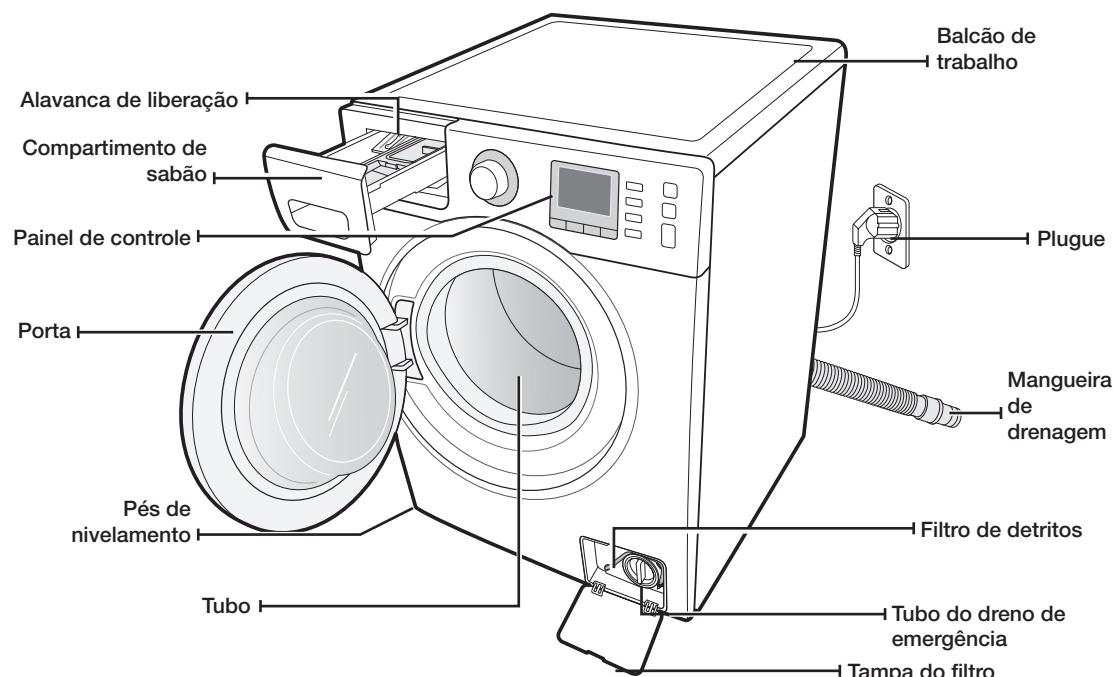

Chave de boca	Capas para orifício de parafuso	Fria Mangueira de abastecimento de água	Quente (Modelo selecionado) Mangueira de abastecimento de água	Guia da mangueira	Fixador de tampa (Modelo selecionado)	Caixa de sabão líquido (Modelos selecionados)
---------------	---------------------------------	--	---	-------------------	---------------------------------------	---

* **Capas para orifício de parafuso:** O número capas para orifício de parafuso depende do modelo(3 a 5 capas).

Configuração da sua lavadora de roupas

PREENCHIMENTO DOS REQUISITOS DE INSTALAÇÃO

Eletricidade e aterramento



Nunca utilize extensões.

Utilize apenas o cabo de força fornecido com sua lavadora.

Ao se preparar para uma instalação, certifique-se de que sua rede elétrica ofereça:

- Fusível ou disjuntor CA 127V/60Hz
- Circuito de ramificação individual que atenda apenas à sua máquina

É necessário aterrar sua lavadora de roupas. Caso sua máquina apresente mau funcionamento ou quebre, o aterramento reduzirá o risco de choque elétrico pois fornece um caminho de menos resistência para a corrente elétrica.

Seu aparelho é equipado com um cabo de alimentação com um plugue de aterramento de três pinos, para uso em uma tomada corretamente instalada e aterrada.



Nunca conecte o fio terra a linhas de canos de plástico, tubulações de gás ou canos de água quente.

A conexão inadequada do condutor equipamento-aterramento pode causar choques elétricos. Converse com um electricista ou técnico qualificado caso não tenha certeza se a lavadora está aterrada adequadamente. Não modifique o plugue fornecido com a lavadora. Caso ele não encaixe na tomada, peça a um electricista qualificado para instalar uma tomada adequada.

Fornecimento de água

Sua máquina irá encher corretamente quando a pressão da água estiver entre 50 kPa e 800 kPa. Uma pressão inferior a 50 kPa pode causar falhas na válvula de água e pode não permitir que ela se feche completamente. Ou, ainda, pode fazer com que demore mais tempo para encher a máquina do que o permitido pelos controles, fazendo com que sua máquina desligue. (Um limite de enchimento, projetado para impedir transbordamento caso uma mangueira interna se solte, está integrado aos controles.)

As torneiras devem estar a 120cm da parte traseira de sua lavadora para que as mangueiras fornecidas consigam chegar até ela.



A maioria das lojas de itens para encanamento vende mangueiras de diversos tamanhos, até 305 cm.

É possível reduzir o risco de vazamentos e danos causados por água:

- Tendo torneiras facilmente acessíveis.
- Fechando torneiras quando a lavadora estiver desligada.
- Verificando vazamentos periodicamente nos encaixes das mangueiras de abastecimento.



Antes de utilizar sua lavadora pela primeira vez, procure por vazamentos em todas as conexões na válvula de água e nas torneiras.

Drenagem

A Samsung recomenda uma altura de cano vertical de 65cm. É necessário que a mangueira de drenagem seja direcionada através do prendedor da mangueira de drenagem até o cano vertical. O cano vertical deve ser grande o suficiente para aceitar o diâmetro externo da mangueira de drenagem. A mangueira de drenagem é encaixada na fábrica.

Piso

Para um melhor desempenho, a lavadora deve ser instalada em um piso de construção sólida. Os pisos de madeira podem precisar de reforço para minimizar a vibração e/ou cargas desequilibradas. Os carpetes e superfícies de lajotas moles contribuem para a existência de vibração e para a tendência da sua lavadora fazer leves movimentos durante o ciclo de centrifugação.

Nunca instale a lavadora em uma plataforma ou estrutura de suporte frágil.

Temperatura ambiente

Não instale a lavadora em áreas onde a água pode congelar, pois o aparelho sempre manterá um pouco de água em sua válvula de água, bomba e mangueira. Água congelada nas tubulações pode causar danos às cintas, bomba e outros componentes.

Instalação em armário ou embutida em parede

Para que funcione de modo seguro e adequado, a sua nova lavadora requer distâncias mínimas de:

Laterais - 25 mm
Superior - 25 mm

Traseira - 50 mm
Frontal - 465 mm

Caso a lavadora e a secadora sejam instaladas juntas, a parte da frente da reentrância ou armário deve ter pelo menos 465 mm de abertura desobstruída para passagem de ar. Sua lavadora, quando sozinha, não requer qualquer abertura específica para passagem de ar.

INSTALAÇÃO DE SUA LAVADORA DE ROUPAS

ETAPA 1

Escolha do local

 Antes de instalar a lavadora, verifique se o local:

- Possui uma superfície rígida e plana, sem tapetes ou piso que possam obstruir a ventilação
- Não recebe luz solar direta
- Tem ventilação adequada
- Não irá congelar (abaixo de 0 °C)
- Está longe de fontes de calor, como óleo ou gás
- Possui espaço suficiente para que a lavadora não fique sobre seu cabo de força

Configuração da sua lavadora de roupas

ETAPA 2

Retirar os parafusos de transporte

Antes de instalar a lavadora, remova todos os parafusos de transporte da parte traseira dela.

1. Afrouxe todos os parafusos com a chave de fenda fornecida.

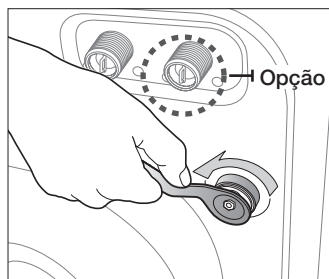

2. Segure no parafuso com a chave de fenda e puxe-o pela seção mais larga do orifício. Repita para cada parafuso.

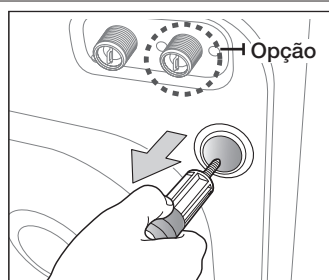

3. Coloque as tampas plásticas fornecidas nos furos.

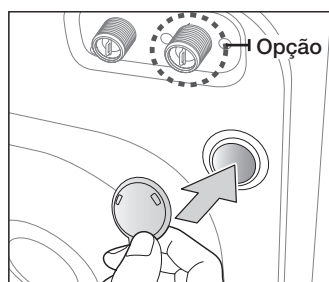

4. Guarde os parafusos de transporte em segurança, para o caso de ter de mover a lavadora de roupa no futuro.

 **ADVERTÊNCIA** Os materiais da embalagem podem ser perigosos para as crianças. Mantenha todo o material de embalagem (sacos plástico, isopor, etc.) fora do alcance das crianças.

-  Insira o fixador de tampa, (um dos acessórios na embalagem de vinilo) no orifício de onde removeu o cabo de ligação na parte traseira do produto.

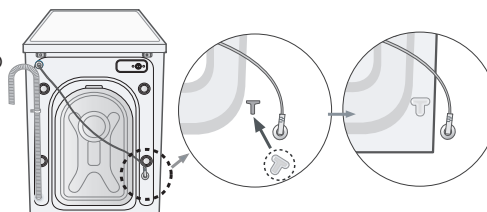

ETAPA 3

Ajuste dos pés niveladores

 Ao instalar sua lavadora, certifique-se de que o plugue, o abastecimento de água e a drenagem estejam facilmente acessíveis.

1. Deslize a lavadora para a posição desejada.

2. Nivele sua lavadora girando o pé nivelador para dentro e para fora com a mão.

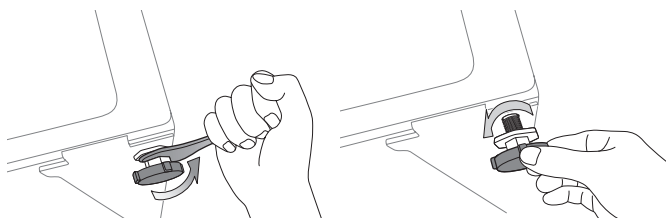

3. Quando a lavadora estiver nivelada, aperte as porcas usando a chave de boca fornecida junto com a mesma.

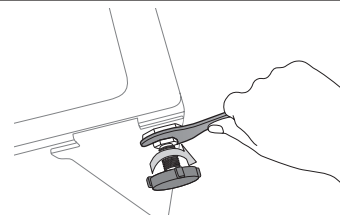

ETAPA 4

Conexão da água e drenagem

Conexão da mangueira de entrada de água

1. Pegue a conexão em "L" (cotovelo) para a mangueira de entrada de água fria e conecte-a à entrada de água fria na parte traseira da lavadora. Aperte-a manualmente.

 A mangueira de entrada de água deve estar conectada à lavadora em uma ponta e a uma torneira na outra. Não estique a mangueira de entrada de água. Se a mangueira for muito curta, substitua-a por uma mangueira mais longa e com maior pressão.

2. Conecte a outra ponta da mangueira de entrada de água fria a uma torneira de água fria do tanque e aperte-a manualmente. Se necessário, você pode reposicionar a mangueira de entrada de água na parte posterior da lavadora de roupas soltando a conexão, girando a mangueira, e reapertando a conexão.

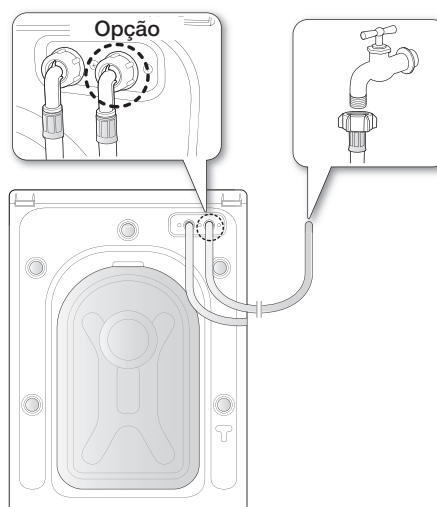

Para modelos específicos com uma entrada adicional de água quente:

1. Pegue a conexão em "L" (cotovelo) vermelha para a mangueira de entrada de água quente e conecte-a à entrada vermelha de água quente na parte traseira da lavadora. Aperte-a manualmente.
2. Conecte a outra ponta da mangueira de entrada de água quente a uma torneira de água quente do tanque e aperte-a manualmente.
3. Utilize uma peça em "Y" caso deseje utilizar apenas água fria.

Configuração da sua lavadora de roupas

Conexão da mangueira de entrada de água

1. Remova o adaptador da mangueira de entrada de água.

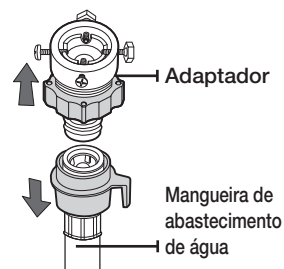

2. Primeiro, utilize uma chave de fenda do tipo "+" e solte os quatro parafusos do adaptador. Em seguida, pegue o adaptador e gire a parte (2), seguindo a seta, até que haja um espaço de 5 mm.

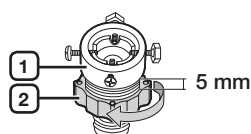

3. Conecte o adaptador à torneira apertando os parafusos firmemente enquanto puxa o adaptador para cima. Gire a parte (2) seguindo a seta e conecte (1) e (2).

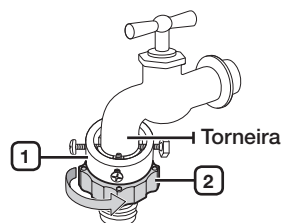

4. Conecte a mangueira de entrada de água ao adaptador. Ao liberar a parte (3), a mangueira se conecta automaticamente ao adaptador, fazendo um som de "clique".

Depois de ter conectado a mangueira de entrada de água ao adaptador, verifique se ela está conectada corretamente puxando a mangueira de entrada de água para baixo.

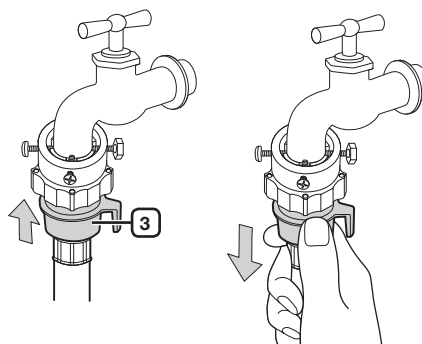

5. Conecte a outra ponta da mangueira de entrada de água à válvula de água de entrada na parte traseira da lavadora. Parafuse completamente a mangueira no sentido horário.

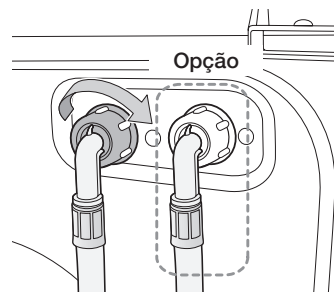

6. Abra o abastecimento de água e verifique se não há vazamentos na válvula de água, torneira ou adaptador. Caso haja vazamentos, repita as etapas anteriores.



Não utilize sua lavadora de roupas caso haja um vazamento. Isso pode provocar choques elétricos ou ferimentos.

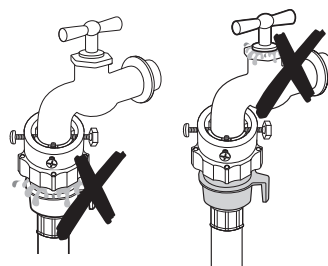

- Se a torneira de água for do tipo rosca, conecte a mangueira de entrada de água à torneira como demonstrado.

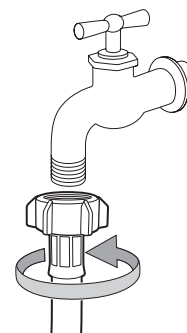

- Utilize o tipo de torneira mais convencional para o fornecimento de água. Se a torneira for quadrada ou muito grande, remova o anel de espaçamento antes de inserir a torneira no adaptador.

Conexão da Aqua Hose (Modelos selecionados)

A Aqua Hose foi inventada para proporcionar uma proteção perfeita contra vazamentos.

Ela é conectada à mangueira de entrada de água e corta automaticamente o fluxo de água se a mangueira estiver danificada. Ela também exibe um sinal de aviso.

- Conecte a mangueira de entrada de água à torneira, como mostra a figura.

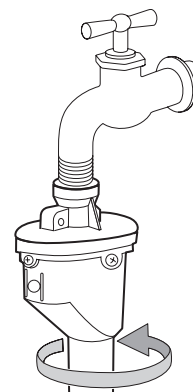

Configuração da sua lavadora de roupas

Conexão da mangueira de drenagem

A ponta da mangueira de drenagem pode ser posicionada de três formas:

1. **Sobre a beirada de uma pia:** A mangueira de drenagem deve ser posicionada a uma altura de 60 a 90 cm. Para manter a mangueira de drenagem curvada, utilize o guia plástico de mangueira fornecido. Prenda o guia a uma parede com um gancho ou a uma torneira com um pedaço de barbante para evitar que a mangueira de drenagem se movimente.

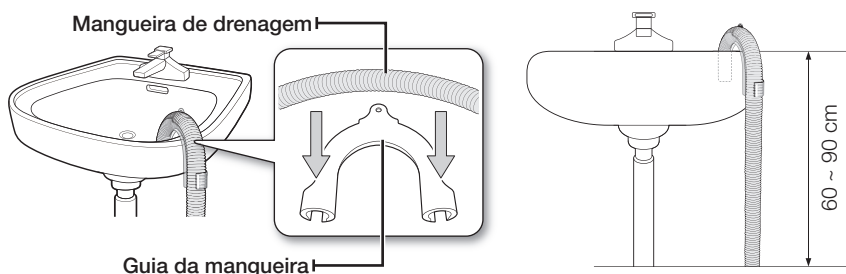

2. **Em um cano de drenagem da pia:** O cano de drenagem deve estar acima do sifão da pia para que a ponta da mangueira fique pelo menos 60 cm acima do chão.
3. **Em um cano de drenagem:** Recomendamos utilizar um cano vertical de 65 cm de altura; ele não deve ter menos do que 60 cm e mais do que 90 cm.



O cano vertical de drenagem requer;

- diâmetro mínimo de 5 cm.
- capacidade de transporte mínima de 60 litros por minuto.

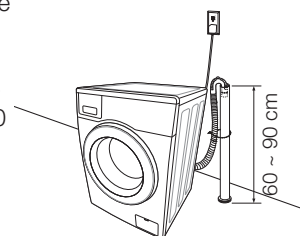

ETAPA 5

Conexão da sua lavadora à eletricidade

Conecte o cabo de força a uma tomada elétrica aprovada CA 127V/ 60Hz e protegida por um fusível ou disjuntor. (Para obter mais informações sobre requisitos de eletricidade e aterramento, consulte a página 14.)



Execução do teste

Instale a sua lavadora de roupas corretamente executando o ciclo **Enxaguar+Centrifugar** após a conclusão da instalação.

ETAPA 6

Modo de calibração

A lavadora de roupas da Samsung detecta o peso da roupa automaticamente. Para que a detecção do peso seja mais precisa, execute o Modo de calibração depois da instalação. Para executar o Modo de calibração, siga as etapas a seguir.

1. Remova a roupa e qualquer conteúdo da máquina e desligue-a.
2. Pressione o botão **Temperatura e Adiar Fim** simultaneamente e, em seguida, pressione o botão **Liga/Desliga**. A máquina será ligada. Executar a Calibração. É apresentada a mensagem "CLB".
3. Pressione o botão **Início/Pausa** para ativar o "Modo de calibração".
4. O tambor irá girar em sentido horário e anti-horário durante aproximadamente 3 minutos.
5. Quando o "Modo de calibração" estiver concluído, "END/0(En)" aparecerá no display, e a máquina será desligada automaticamente. A lavadora de roupas está pronta para uso.

Lavagem de roupas

Com a sua nova lavadora Samsung, a parte mais difícil de lavar as roupas vai ser decidir o que lavar primeiro.

PRIMEIRA LAVAGEM

 Antes de lavar as roupas pela primeira vez, será necessário realizar um ciclo completo sem roupas.

1. Pressione a tecla **Liga/Desliga**.
2. Adicione um pouco de sabão ao recipiente de sabão ① no compartimento de sabão.
3. Abra a entrada de água para a lavadora.
4. Pressione a tecla **Início/Pausa**.

 Qualquer quantidade de água presente na máquina devido ao teste do fabricante será retirada.

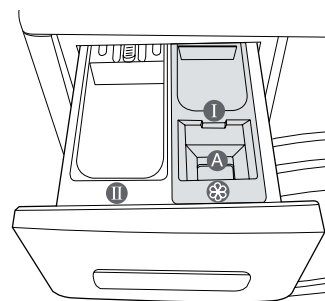

Compartimento ①: Sabão para pré-lavagem ou goma.

Compartimento ②: Sabão para lavagem principal, amaciante líquido, agente pré-enzímo, alvejante e removedor de manchas.

 Para usar sabão líquido, use a caixa de sabão líquido (consulte a página 33 do manual para ver o modelo correspondente). Não coloque sabão em pó na caixa de sabão líquido.

Compartimento ③: Adicionais, por exemplo, amaciante ou formador (não deixe o conteúdo ultrapassar a borda inferior (MAX) de "A")

INSTRUÇÕES BÁSICAS

1. Coloque suas roupas na máquina.

 **ADVERTÊNCIA** Não sobrecarregue a máquina. Para determinar a capacidade de cada tipo de roupa, consulte a tabela nas páginas 31 e 32.

-  Certifique-se de que as roupas não fiquem presas na porta, já que isso pode causar vazamento de água.
- O sabão pode ficar preso na peça de borracha frontal da máquina depois de um ciclo de lavagem. Retire qualquer resto de sabão, já que ele pode causar vazamento.
- Não toque no vidro da porta enquanto sua lavadora estiver funcionando, pois ele pode estar quente.
- Não abra o compartimento de sabão ou o filtro de detritos enquanto sua lavadora estiver funcionando, pois você pode ficar exposto à água quente ou vapor.
- Não lave itens à prova de água no ciclo normal, exceto no programa de roupas impermeáveis.

2. Feche a porta até ela trancar.
3. Ligue a máquina.
4. Adicione detergente e produtos adicionais ao compartimento dosador.
5. Selecione o ciclo e as opções adequadas para a lavagem.
A luz do Indicador de lavagem irá acender e o tempo estimado do ciclo será exibido no display.
6. Pressione a tecla **Início/Pausa**.

Lavagem de roupas

UTILIZAÇÃO DO PAINEL DE CONTROLE



1 DISPLAY GRÁFICO DIGITAL

Exibe o tempo de lavagem restante, todas as informações de lavagem e mensagens de erro.

2 SELETOR DE CICLO

Seleciona o padrão de turbilhonamento e a velocidade de centrifugação durante o ciclo.

Para obter informações detalhadas, consulte "Lavagem de roupas utilizando o seletor de ciclo" (consulte a página 30).

Algodão - Para roupas de algodão, roupas de cama e mesa, peças íntimas, toalhas, camisas, entre outros, com pouca sujeira.

Sintéticos - Para blusas, camisas, entre outros, feitos de poliéster (diolen, trevira), poliamida (perlon, náilon) ou outros compostos semelhantes e com pouca sujeira.

Lavagem Diária - Utilize para peças diárias, como roupas íntimas e camisas.

Lavagem Rápida 15' - Para roupas com pouca sujeira e que você precisa limpar rapidamente, menos de 2kg.

- Os valores (15 minutos) podem ser diferentes dos valores indicados dependendo da pressão da água, dureza da água, temperatura de entrada da água, temperatura ambiente, tipo e quantidade de roupas e grau de sujeira, sabão utilizado, oscilação no fornecimento de electricidade e das opções extras selecionadas.
- Coloque somente uma pequena quantidade de sabão para uma pequena quantidade de roupa (menos de 2 kg) no ciclo de Lavagem Rápida 15', pois se você colocar muito sabão, ele poderá permanecer nas roupas após a lavagem.

Centrifugar - Realiza um ciclo adicional de centrifugação para retirar mais água.

Enxaguar + Centrifugar - Use para lavagens que precisam somente de enxágue ou para adicionar amaciante com enxágue a uma lavagem.

Lavagem do Tambor Eco - Use para limpeza de tambor. Ele elimina a sujeira e as bactérias do tambor. É recomendado o uso regular desta função (sempre depois de 40 lavagens). O uso de sabão ou de alvejante não é necessário.

AIR Wash - Ciclo útil para remover maus odores. Girando o seletor de ciclos através dos seguintes modos de operação (Desodorização → Esterilização)

- **Desodorização** - Reduz os maus odores das roupas
- **Esterilização** - Desodoriza e esteriliza as roupas por meio de um ciclo AIR Wash com temperatura mais elevada.

Secagem - Selecione para secar as roupas automaticamente detectando a quantidade e peso das roupas.

Roupa de Bebê - Lavagem de alta temperatura e enxágue extra garantem que não restará nenhum resíduo de lavagem que possa marcar suas roupas finas.

Lavagem Ecológica - A função Eco Bubble de baixa temperatura garante que você consiga resultados de lavagem perfeitos, além de permitir a economia eficaz de energia.

Roupas Impermeáveis - Use para peças impermeáveis, tais como roupas de montanha, roupas de esqui e roupas esportivas. Os tecidos incluem acabamentos funcionais e tecnológicos, e fibras, tais como spandex, stretch e microfibra.

Lã - Apenas para lã lavável em máquina. Não é possível colocar mais do que 2 kg na máquina.



- O ciclo de lã lava as roupas usando movimentos suaves. Durante a lavagem, o movimento e o enxágue suaves são executados para proteger as fibras de lã contra encolhimento/distorção e para uma limpeza extrassuave. Essa operação de parada não é um problema.
- Recomenda-se sabão neutro para o ciclo de lã, pois ele melhora o resultado das lavagens e o cuidado com as fibras de lã.

Somente drenar - Coloque o seletor de ciclos na posição Centrifugar, pressione o botão Centrifugar várias vezes até que a luz de “Não centrifugar (⊘)” se acenda e, em seguida, pressione o botão Início/Pausa para drenar a água.

3	BOTÃO TEMPERATURA	Pressione o botão várias vezes para percorrer as opções de temperatura da água disponíveis: (☼) (Água fria: Todas as Lâmpadas Desligadas) , 20 °C, 30 °C, 40 °C , 50 °C e 60 °C).				
4	BOTÃO DE SELEÇÃO ENXAGUAR	Pressione essa tecla para adicionar mais ciclos de enxágue. O número máximo de ciclos de enxágue é cinco.				
5	BOTÃO DE SELEÇÃO CENTRIFUGAR	<p>Pressione o botão várias vezes para percorrer as velocidades disponíveis para o ciclo de enxágue.</p> <table border="1" data-bbox="548 1481 1321 1543"> <tr> <td data-bbox="548 1481 748 1508">WD106UH</td> <td data-bbox="748 1481 1321 1508">☼, ⊘, 400, 800, 1200, 1400 rpm</td> </tr> <tr> <td data-bbox="548 1508 748 1543">WD856UH</td> <td data-bbox="748 1508 1321 1543"></td> </tr> </table> <p>“Não centrifugar ⊘” - As roupas permanecem no tambor e nenhum ciclo de centrifugação é realizado depois da drenagem final. “Manter enxágue ☼” - As roupas permanecem de molho no enxágue final. Antes de retirar as roupas, é necessário realizar um ciclo de drenagem ou centrifugação.</p>	WD106UH	☼, ⊘, 400, 800, 1200, 1400 rpm	WD856UH	
WD106UH	☼, ⊘, 400, 800, 1200, 1400 rpm					
WD856UH						

Bloquear

A função Bloquear permite bloquear as teclas para que o ciclo de lavagem escolhido não possa ser alterado.

Ativação/Desativação

Se você deseja ativar ou desativar a função Bloquear para crianças, pressione os botões **Temperatura** e **Enxaguar** ao mesmo tempo por 3 segundos. “Bloquear ” se acenderá quando este recurso estiver ativado.

 Quando a função Bloquear estiver ativada, apenas a tecla **Liga/Desliga** funciona. A função Bloquear permanece ligada mesmo depois de ligar e desligar a máquina ou depois de desconectar e reconectar o cabo de força.

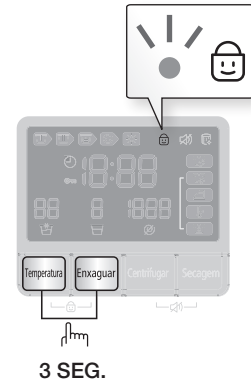

Mudo

É possível selecionar a função Mudo durante todos os ciclos. Ao selecionar essa função, o som é desligado para todos os ciclos. Mesmo que a máquina seja ligada e desligada várias vezes, essa configuração será mantida.

Ativação/Desativação

Se você deseja ativar ou desativar a função Mudo, pressione as teclas **Centrifugar** e **Secagem** ao mesmo tempo durante 3 segundos. “Mudo ” se acenderá quando este recurso estiver ativado.

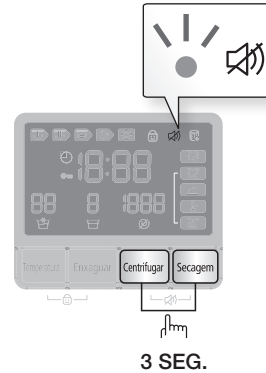

Adiar Fim

É possível configurar a lavadora de roupas para que ela finalize a lavagem automaticamente mais tarde, escolhendo um período de 3 a 19 horas (em acréscimos de uma hora). A hora exibida indica o horário no qual a lavagem será encerrada.

1. Configure manual ou automaticamente sua lavadora para o tipo de roupas que você está lavando.
2. Pressione a tecla **Adiar Fim** repetidamente até definir o tempo de adiamento.
3. Pressione a tecla **Início/Pausa**. A luz indicadora de “Adiar Fim ” se acenderá, e o relógio começará a fazer uma contagem regressiva até atingir o horário definido.
4. Para cancelar a função Adiar Fim, pressione a tecla **Liga/Desliga** e em seguida ligue a lavadora novamente.

Lavagem de roupas

Função Somente drenar

Quando quiser apenas drenar a água da máquina, siga as instruções abaixo.

1. Pressione a tecla **Liga/Desliga**.
2. Coloque o Seletor de ciclos na posição Centrifugar.
3. Pressione a tecla **Centrifugar** várias vezes até que a luz de “Não centrifugar(⊗)” se acenda.
4. Pressione a tecla **Início/Pausa**.

Meu Ciclo

Permite que você ative a sua lavagem personalizada (temperatura, centrifugação, nível de sujeidade, etc.) com um único botão.

Ao pressionar a tecla **Meu Ciclo**, pressione a tecla Meu Ciclo para carregar e usar as opções de Meu Ciclo que foram salvas. As luzes do ciclo e da opção escolhida piscarão.

Você pode selecionar todas as opções no modo Meu Ciclo conforme indicado a seguir.

1. Abra a entrada de água.
2. Pressione a tecla **Liga/Desliga**.
3. Selecione o ciclo usando o botão **Seletor de ciclos**.
4. Após a seleção do ciclo, ajuste cada opção.

 Consulte a “Tabela de ciclos” na página 41 para ver informações sobre as opções de ajuste disponíveis para cada ciclo.

5. Em seguida, é possível armazenar o ciclo e as opções selecionadas pressionando e segurando a tecla **Meu Ciclo** por mais de 3 segundos no modo Meu Ciclo. O ciclo e as opções selecionadas serão exibidos da próxima vez que o Meu Ciclo for escolhido.

 Você pode alterar as configurações do Meu Ciclo ao repetir o mesmo processo acima. A última configuração usada será exibida da próxima vez que o Meu Ciclo for selecionado.

 Se você pressionar Meu Ciclo e soltar a tecla dentro de 3 segundos, o ciclo e as opções que foram salvas anteriormente serão exibidas. Se você pressionar e segurar a tecla Meu Ciclo por 3 segundos ou mais, o ciclo e as opções selecionadas no momento serão salvas e o LED piscará por 3 segundos.

Eco Bubble

A Eco Bubble permite que o sabão seja distribuído uniformemente e penetre nos tecidos de maneira mais rápida e profunda.

Ciclo	Função de bolhas	Cancelamento da função de bolhas
Algodão, Sintéticos, Lavagem Diária, Lavagem Rápida 15'	Disponível	Disponível
Lavagem Ecológica, Roupas impermeáveis, Roupa de Bebê, Lã		Indisponível

- Uma função de bolhas diferente pode ser aplicada dependendo do ciclo.



A seleção Eco Bubble é padrão. Pressione a tecla uma vez para cancelar a seleção, e pressione-a novamente para selecionar a opção bubble.

1. Abra a porta, coloque as roupas dentro da lavadora e feche a porta.
2. Pressione a tecla **Liga/Desliga**.
3. Selecione uma função.
4. Coloque a quantidade adequada de sabão e amaciante nos compartimentos correspondentes, de acordo com o volume de roupas, e feche o compartimento de sabão.
 - Coloque a quantidade adequada de sabão no compartimento de sabão ②, e coloque o amaciante no compartimento de amaciante bem abaixo da linha de amaciante (MAX) de "A"
 - Quando o ciclo Pré-lavar estiver selecionado, coloque sabão no compartimento de pré-lavagem ① também.
 - Para usar sabão líquido, deixe a caixa de sabão líquido no compartimento (consulte a seção "Sabão líquido" na página 33).

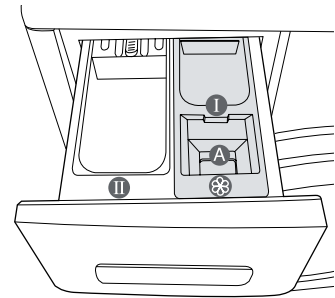

Não coloque sabão em pó na caixa de sabão líquido.

5. Pressione a tecla Início/Pausa.
 - Pressione a tecla **Início/Pausa** para iniciar a lavagem.
 - A quantidade de roupas é detectada automaticamente, e a roupa é lavada.
 - Depois que uma operação da lavadora tiver iniciado, você não poderá adicionar ou selecionar a função de bolhas.



- A quantidade adequada de bolhas é gerada com a quantidade especificada de sabão.
- Limpe o filtro de detritos com frequência. A limpeza periódica ajuda a gerar a quantidade adequada de bolhas.
- Dependendo do sabão e das roupas, a quantidade de bolhas pode parecer menor, pois elas podem ser absorvidas.
- Embora as bolhas sejam geradas quando a lavagem é iniciada, pode levar vários minutos até que elas fiquem visíveis para os usuários.

Lavagem de roupas

AIR Wash

A tecnologia AIR Wash é capaz de remover o odor de roupas sem utilizar água graças ao seu potente sistema de ventilação. As roupas que podem ser desodorizadas incluem casacos de lã, malhas de algodão, blusas de lã e ternos. [Dois itens ou menos (menos que 1 kg)]

1. Abra a porta, coloque as roupas na máquina e feche a porta.
2. Pressione a tecla **Liga/Desliga**.
3. Selecione **AIR Wash** girando o **Seletor de ciclos**.

MODO	TEMPO DE CICLO
Desodorização	29 min
Esterilização	59 min

- Quando uma dessas opções for selecionada, não será possível selecionar nenhum outro botão e será possível selecionar apenas o tempo de adiamento do fim entre 3 e 19 horas.
4. Feche a porta e pressione a tecla **Início/Pausa**.
- Quando houver água no tubo, a função **AIR Wash** não funcionará. Drene a água e selecione **AIR Wash**.
 - Pressione a tecla **Início/Pausa** ou **Liga/Desliga** para retirar as roupas.
 - É possível utilizar fragrância ou blocos de amaciante com os programas AIR Wash para adicionar fragrâncias às roupas tratadas (um bloco para cada uma ou duas peças).

- Evite utilizar AIR Wash com as seguintes roupas:
 - Roupas sensíveis feitas de couro, pele de marinha, seda, etc.
 - Roupas íntimas com renda, almofadas bordadas e casacos cujos ornamentos possam estar soltos.
 - Roupas com botões podem perder os mesmos.
 - Roupas engomadas podem se deformar.
 - Roupas de cama rígidas, como descansos para o pescoço
 - Travesseiros ou cobertores com enchimento de plástico ou goma, em vez de algodão
 - Cobertores elétricos
 - Cobertores com pêlos
 - Cobertores volumosos
 - Travesseiro de látex

UTILIZAÇÃO DO CICLO DE SECAGEM

Consulte a etiqueta de capacidade de secagem e certifique-se de colocar as roupas em um nível mais baixo do que a linha indicada para 6,0kg (4,0kg) de roupas secas(Modelo selecionado).

1. Abra a porta, coloque as roupas e feche a porta.
2. Pressione a tecla **Liga/Desliga** e pressione em seguida a tecla **Secagem**.
: O ciclo padrão será selecionado automaticamente.
A opção de secagem não está disponível para os ciclos de Auto limpeza, AIR Wash e Lã.
3. Selecione a tecla **Secagem** de acordo com as instruções a seguir.

Programas de secagem

- Cada toque nesta tecla seleciona o tipo de secagem na seguinte ordem:
Gaveta (☰) → Baixa temperatura (⬇️) → Passar (☞) → Tempo de secagem (⌚) (30 min.
→ 1:00 h → 1:30 h → 2:00 h → 2:30 h → 3:00 h → 3:30 h → 4:00 h → 4:30 h) → Gaveta (☰)

Tipo de secagem		Informações	Tempo (Carga máx.)
Secagem automática	Gaveta (☰)	Padrão: seca as roupas.	160min.
	Baixa temperatura (⬇️)	Seca as roupas a uma baixa temperatura para proteger a textura das roupas.	200min.
	Passar (☞)	Para deixar itens parcialmente úmidos para que possam ser passados mais facilmente.	140min.
Tempo de secagem (⌚)		É possível selecionar o tempo de secagem adequado dependendo da textura, quantidade e umidade.	270min.

- Para programas de secagem automática, esta lavadora exibe automaticamente o tempo de secagem ao avaliar o peso das roupas antes da secagem, e se ajusta adequadamente.
 - **Para uma lavagem com menos de 3,0 kg, utilize a Secagem automática. Para lavagens com peso maior, utilize o Tempo de secagem.**
 - Caso sejam selecionados os ciclos de centrifugação e secagem, a velocidade de centrifugação é selecionada automaticamente para aprimorar a eficiência da secagem.
 - Ao utilizar o ciclo de secagem, verifique se a válvula de entrada de água está aberta.
4. Coloque uma quantidade adequada de sabão e amaciante de roupa no compartimento de sabão e feche-o.
 5. Pressione a tecla **Início/Pausa**.
: ele realizará automaticamente uma função otimizada de lavagem e secagem.
 - Não é possível alterar o ciclo selecionado após o início da secagem.
 - Se não houver entrada de água fria, a secagem não será executada.
 - Se deseja secar após a lavagem manual, selecione Centrifugar e Secar ao mesmo tempo.

Lavagem de roupas

Lavagem de roupas usando o seletor de ciclos

Sua nova lavadora de roupas torna a lavagem mais fácil, com o uso do sistema de controle automático "Fuzzy Control" da Samsung. Ao selecionar um programa de lavagem, a lavadora fará a configuração correta da temperatura, do tempo e da velocidade de lavagem.

1. Ligue a torneira do seu tanque.
2. Pressione a tecla **Liga/Desliga**.
3. Abra a porta.
4. Coloque uma peça de roupa solta por vez no tambor sem enchê-lo demais.
5. Feche a porta.
6. Coloque sabão, amaciante, e sabão de pré-lavagem (se necessário) nos compartimentos adequados.



A opção Pré-lavar ficará disponível somente quando os ciclos Algodão, Sintéticos, Lavagem Diária, Roupa de Bebê e Lavagem Ecológica estiverem selecionados. Ela só é necessária caso as suas roupas estejam muito sujas.

7. Use o **Seletor de ciclos** para selecionar o ciclo adequado de acordo com o tipo de material: Algodão, Sintéticos, Lavagem Diária, Lavagem Rápida 15', Lavagem do Tambor Eco, Roupa de Bebê, Lavagem Ecológica, Roupas Impermeáveis, Lã. As luzes indicadoras relevantes se acenderão no painel de controle.
8. Agora, será possível controlar a temperatura da lavagem, a quantidade de enxágues, a velocidade de centrifugação e o tempo de adiamento do fim pressionando a tecla da opção adequada.
9. Pressione a tecla **Início/Pausa** e a lavadora iniciará o ciclo. A luz indicadora do processo acenderá e o tempo restante do ciclo aparecerá no display.

Opção Pausa

Cinco minutos depois de iniciar uma lavagem, é possível adicionar/remover peças.

1. Pressione a tecla **Início/Pausa** para destravar a porta.



Não é possível abrir a porta quando a água estiver QUENTE demais ou o nível de água estiver ALTO demais.

2. Depois de fechar a porta, pressione a tecla **Início/Pausa** para reiniciar a lavagem.

Quando o ciclo terminar:

depois da finalização total do ciclo, a lavadora será desligada automaticamente.

1. Abra a porta.
2. Retire as peças.

Lavagem manual

É possível lavar as roupas manualmente sem utilizar o Seletor de ciclos.

1. Abra a entrada de água.
2. Pressione a tecla **Liga/Desliga** da lavadora de roupas.
3. Abra a porta.
4. Coloque uma peça de roupa solta por vez no tambor sem enchê-lo demais.
5. Feche a porta.
6. Coloque sabão e, se necessário, amaciante ou sabão de pré-lavagem nos compartimentos adequados.
7. Pressione a tecla **Temperatura** para selecionar a temperatura.
(Água fria: Todas as Lâmpadas Desligadas, 20 °C, 30 °C, 40 °C, 50 °C, 60 °C)
8. Pressione a tecla **Enxaguar** para selecionar o número requerido de ciclos de enxágue.
O número máximo de ciclos de enxágue é cinco.
A duração da lavagem é aumentada de acordo.
9. Pressione a tecla **Centrifugar** para selecionar a velocidade da centrifugação.
(☉ : Não centrifugar, ☐ : Adiar enxágue)
10. Pressione a tecla **Adiar Fim** repetidamente para verificar as opções disponíveis para adiamento de fim (de 3 a 19 horas, em acréscimos de 1 hora). A hora exibida indica o horário no qual a lavagem será encerrada.
11. Pressione a tecla **Início/Pausa** para a lavadora iniciar o ciclo.

DIRETRIZES DE LAVAGEM

Siga estas instruções simples para obter roupas mais limpas e a lavagem mais eficiente.

 Sempre verifique a etiqueta com instruções de lavagem na roupa antes de lavá-la.

Separe suas roupas de acordo com os seguintes critérios:

- Etiqueta com informações: separe as peças em algodão, fibras mistas, sintéticas, seda, lã e rayon.
- Cor: separe as peças brancas das coloridas. lave peças novas e coloridas separadamente.
- Tamanho: colocar peças de diferentes tamanhos na mesma carga irá melhorar a ação de lavagem.
- Suavidade: lave itens delicados separadamente, com o uso do programa de lavagem Delicada para artigos novos de pura lã, cortinas e artigos de seda. Verifique as etiquetas dos itens que você está lavando ou consulte a tabela de cuidados dos tecidos no apêndice.

Esvaziar bolsos

Antes de cada lavagem, esvazie todos os bolsos de suas roupas. Objetos pequenos e de formato irregular, como moedas, facas, alfinetes e cliques de papel, podem danificar sua máquina. Não lave roupas com fivelas, botões grandes ou outros objetos metálicos pesados.

Metal presente em roupas pode danificar as roupas e o tubo da máquina. Deixe roupas com botões e bordados do avesso antes de lavá-las. Caso zíperes de calças e jaquetas estejam abertos durante a lavagem, o cesto de centrifugação pode ser danificado.

Recomendamos fechar os zíperes e prendê-los com barbante antes da lavagem.

Roupas com cordões longos podem se prender em outras roupas, danificando as mesmas. Lembre-se de prender os cordões antes de iniciar a lavagem.

Pré-lavagem de algodão

Sua nova lavadora, combinada com modernos produtos de limpeza, trará resultados de lavagem perfeitos, economizando energia, tempo, água e sabão. Porém, se o algodão estiver muito sujo, utilize um sabão de pré-lavagem à base de proteínas.

Lavagem de roupas

Determinação da capacidade da carga

Não encha demais a máquina ou suas roupas podem não ser lavadas adequadamente. Utilize a tabela abaixo para determinar a capacidade de carga para o tipo de roupa que você está lavando.

Tipo de tecido	Capacidade de carga	
	Modelo	
	WD106	WD856
Algodão - pouco/levemente sujo - muito sujo	10,1 kg	8,5 kg
Sintéticos	3,5 kg	3,0 kg
Roupas impermeáveis	2,0 kg	2,0 kg
Lã	2,0 kg	2,0 kg

- Quando as roupas estiverem distribuídas de forma desequilibrada ("UE" se acenderá no display), redistribua as roupas. Caso as roupas estejam distribuídas de forma desequilibrada, a eficiência de centrifugação pode ser perdida.
- Ao lavar roupas de cama ou capas de edredons, o tempo de lavagem pode ser prolongado ou a eficiência de centrifugação pode ser reduzida.

Lembre-se de inserir sutiãs (que possam ser lavados com água) na rede de lavagem (comprada separadamente).

- As partes metálicas dos sutiãs podem se romper através do material e danificar as roupas. Portanto, lembre-se de colocá-los dentro de uma rede de lavagem.
- Roupas pequenas e leves como meias, luvas, meias-calças e lenços podem se prender na porta. Coloque-os em uma rede de lavagem.

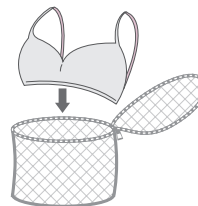

! Não lave a rede de lavagem sozinha sem outras roupas na máquina, já que isso pode causar vibrações anormais que podem mover a lavadora e causar um acidente, ocasionando ferimentos.

CAUIDADO

INFORMAÇÕES SOBRE SABÕES E PRODUTOS ADICIONAIS

Qual sabão utilizar

O tipo de sabão utilizado deve ter como base o tipo de tecido (algodão, sintético, itens delicados, lã), cor, temperatura de lavagem, grau e tipo de sujeira. Sempre utilize sabão que forma pouca espuma, específico para lavadoras de roupa automáticas.

Siga as recomendações do fabricante de sabão com base no peso das roupas, grau de sujeira e na dureza da água em sua região. Se não tiver informações sobre a dureza da água, pergunte ao responsável pelo fornecimento de água da sua cidade.

- Não utilize sabão endurecido ou solidificado, já que ele pode ficar no ciclo de enxágue. Isso pode fazer com que sua lavadora não enxágue adequadamente ou causar bloqueio no tubo de descarga.
- Observe o seguinte ao utilizar o ciclo de Lã.**
 - Utilize somente sabão líquido neutro para lã.
 - Ao utilizar um sabão em pó, ele pode permanecer nas roupas e danificar o material (lã).

Compartimento de sabão

Sua máquina possui compartimentos separados para a dosagem de sabão e amaciante. Adicione todos os produtos adicionais de lavagem ao compartimento correto antes de iniciar o funcionamento da sua máquina.



 Não abra o compartimento de sabão enquanto sua lavadora estiver funcionando, pois você pode ficar exposto à água quente ou vapor.

1. Puxe o compartimento de sabão no lado esquerdo do painel de controle.
2. Coloque a quantidade recomendada de sabão para lavagem de roupas diretamente no compartimento de sabão ① antes de iniciar o funcionamento da lavadora.

 Para usar sabão líquido, use a caixa de sabão líquido (consulte a seção “Sabão líquido” para ver o modelo correspondente).

• **Não coloque sabão em pó na caixa de sabão líquido.**

3. Coloque a quantidade recomendada de amaciante no compartimento de amaciante,  caso necessário. **NÃO** ultrapasse a linha MAX FILL (A).

 **CUIDADO** NÃO coloque nenhum **sabão** em pó/líquido no compartimento de amaciante .

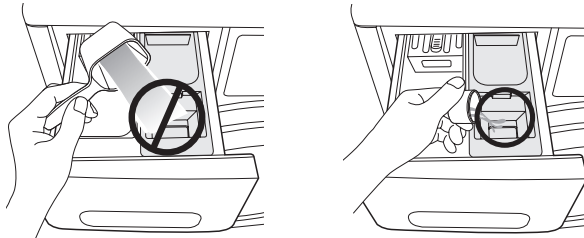
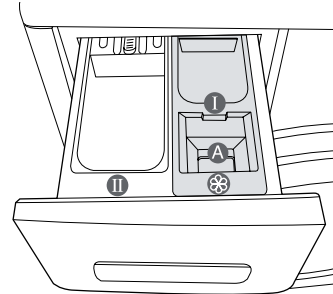

4. Ao utilizar a opção Pré-lavar, coloque a quantidade recomendada de sabão no compartimento de pré-lavagem ①.

 Ao lavar itens de grande porte, **NÃO** utilize os seguintes tipos de sabão.

- Sabões em pastilha e cápsula
- Sabões que utilizem bola e rede

 Condicionador e amaciante de roupas concentrados ou grossos devem ser diluídos em um pouco de água antes de serem colocados no compartimento (para evitar o bloqueio do tubo de descarga).

 Tenha cuidado para que o amaciante não entorne, ao fechar o compartimento de sabão depois de adicionar o amaciante no compartimento de enxágue do sabão.

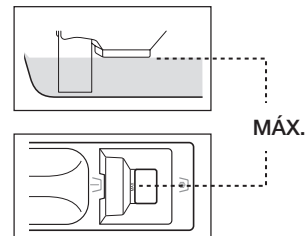

Sabão líquido (Modelos selecionados)

Para usar sabão líquido, coloque a caixa de sabão líquido na seção de lavagem principal do compartimento de sabão e despeje o sabão líquido na caixa de sabão líquido.

-  **NÃO** ultrapasse a linha MAX.
- Ao usar sabão em pó, retire a caixa de sabão líquido do compartimento de sabão. O sabão em pó não pode ser dosado com a caixa de sabão líquido.
- Depois de uma lavagem, um pouco de água pode ficar no compartimento de sabão.

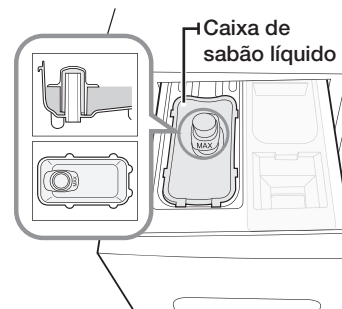

Limpeza e manutenção de sua lavadora

Manter sua máquina limpa aprimora seu desempenho, previne reparos desnecessários e prolonga sua vida útil.

LAVAGEM DO TAMBOR ECO

Este é um ciclo de Lavagem do Tambor Eco que remove o mofo que pode ocorrer dentro da lavadora.

1. Pressione a tecla **Liga/Desliga**.
2. Gire o **Seletor de ciclos** até o ciclo Lavagem do Tambor Eco.
 - Você poderá usar somente a função Adiar Início.
 - A temperatura da água durante a Lavagem do Tambor Eco é definida como 70 °C.
 - Vai definir automaticamente o programa de nível de água intermédio para algodão para 30 °C quando a roupa estiver no interior.

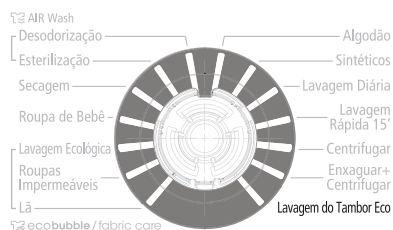

3. Coloque a quantidade adequada de agente de limpeza no compartimento de sabão (II) e feche-o (para limpeza do tambor usando um agente de limpeza).
 - Certifique-se de usar o agente de limpeza recomendado para limpar o tambor.
 - Para limpar o tambor, existem agentes de limpeza em pó e líquido. O agente de limpeza líquido está disponível somente com a caixa de sabão líquido (opção).

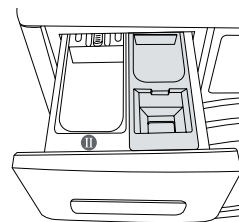

4. Pressione a tecla **Início/Pausa**.
 - Se você pressionar a tecla **Início/Pausa**, o ciclo de Lavagem do Tambor Eco será iniciado.
 - Ao usar o ciclo Lavagem do Tambor Eco, você pode limpar o tambor sem usar um agente de limpeza.
 - Nunca use o ciclo Lavagem do Tambor Eco quando houver roupas dentro da lavadora. Isso pode resultar em danos à textura ou em um problema na lavadora.
 - **Em um ciclo de Lavagem do Tambor Eco, nunca use um sabão normal.**
 - **Use apenas 1/10 da quantidade do agente de limpeza do tambor recomendado pelo fabricante do agente de limpeza.**
 - Como o uso de um agente de branqueamento à base de cloro pode descolorir o produto, certifique-se de utilizar somente agentes de branqueamento à base de oxigênio.
 - Agente de limpeza em pó: Use um [agente de branqueamento em pó] ou um [agente de limpeza específico para limpar o tambor].
 - Agente de limpeza líquido: Use um [agente de branqueamento líquido à base oxigênio] ou um [agente de limpeza específico para limpar o tambor].



A função Alarme automático da Lavagem do Tambor Eco

- Se a luz do indicador “Lavagem do Tambor Eco” no display e a lâmpada no Seletor de ciclos estiverem acesas depois de uma lavagem, isso indica que é necessário fazer a limpeza do tambor. Neste caso, remova as roupas da lavadora, ligue a energia e limpe o tambor realizando o ciclo de Lavagem do Tambor Eco.
- Se você não realizar o ciclo de Lavagem do Tambor Eco, a luz do indicador “Lavagem do Tambor Eco” no display e a lâmpada no Seletor de ciclos serão desligadas. No entanto, a luz do indicador “Lavagem do Tambor Eco” no display e a lâmpada no Seletor de ciclos serão ligadas novamente depois de duas lavagens. Todavia, isso não causará nenhum problema na lavadora.
- Embora geralmente o Alarme automático da Lavagem do Tambor Eco apareça em torno de uma vez por mês, a frequência pode variar dependendo do número de vezes que a lavadora for usada.
- **Se o alarme aparecer, limpe também o filtro de detritos (consulte a seção “Limpeza do filtro de detritos” na página 36). Caso contrário, o desempenho da função de bolhas pode diminuir.**

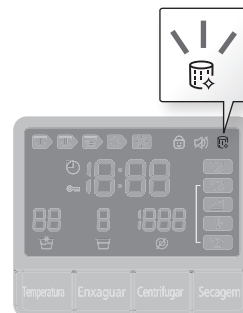

COMO FAZER A DRENAGEM DA LAVADORA DE ROUPAS EM UMA EMERGÊNCIA

1. Desconecte a lavadora de roupas da energia elétrica.
2. Abra a tampa do filtro utilizando uma moeda ou chave.

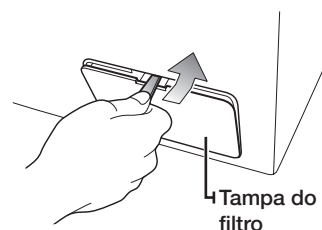

3. Puxe o tubo de escoamento de emergência para separá-lo do gancho.



4. Segure a tampa na ponta do tubo do dreno de emergência e puxe-a vagarosamente cerca de 15 cm.
5. Permita que a água seja despejada em uma vasilha.

- A quantidade de água restante pode ser maior do que o esperado. Tenha preparado um recipiente maior.

6. Recoloque a tampa do dreno de emergência e o tubo do dreno.
7. Recoloque a tampa do filtro.



Limpeza e manutenção de sua lavadora

LIMPEZA DO FILTRO DE DETRITOS

Recomendamos limpar o filtro de detritos 5 ou 6 vezes por ano ou quando a mensagem de erro "5E" for exibida. (Consulte "Como fazer a drenagem da lavadora de roupas em uma emergência", na página anterior.)

Se substâncias estranhas ficarem acumuladas no filtro de detritos, o desempenho da função de bolhas ficará reduzido.



CUIDADO

Antes de limpar o filtro de detritos, certifique-se de desconectar o cabo de força.

1. Primeiro, remova a água restante (consulte "Como fazer a drenagem da lavadora de roupas em uma emergência", na página 35).



Se você separar o filtro sem drenar a água restante, a água pode escorrer para fora.

2. Abra a tampa do filtro usando uma moeda ou chave.
3. Desparafuse a tampa do dreno de emergência girando-a para a esquerda e escorra toda a água.
4. Desparafuse a tampa do filtro de detritos.

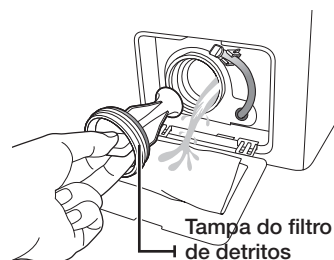

5. Limpe o filtro de detritos, retirando qualquer sujeira ou outros materiais. Verifique se a hélice de bombeamento de drenagem atrás do filtro de detritos não está bloqueada.
6. Recoloque a tampa do filtro de detritos.
7. Recoloque a tampa do filtro.

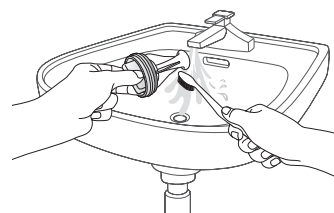

CUIDADO

Não abra a tampa do filtro de detritos enquanto a máquina estiver funcionando, pois água quente pode escorrer para fora.



- Certifique-se de recolocar a tampa do filtro após a limpeza do filtro. Se o filtro estiver fora da lavadora, sua máquina de lavar pode apresentar mau funcionamento ou vazamentos de água.
- O filtro deve ser montado totalmente após a limpeza do filtro.

COMO LIMPAR A PARTE EXTERNA

1. Limpe as superfícies da lavadora de roupa, incluindo o painel de controle, com um pano macio e sabão não abrasivo.
2. Utilize um pano macio para secar as superfícies.
3. Não jogue água na lavadora.

COMO LIMPAR O COMPARTIMENTO DE SABÃO E ENCAIXES DO MESMO

1. Pressione a alavanca de liberação na parte interna do compartimento de sabão e puxe o compartimento para fora.
2. Remova o separador de amaciante e a caixa do sabão líquido (opção) do compartimento de sabão.

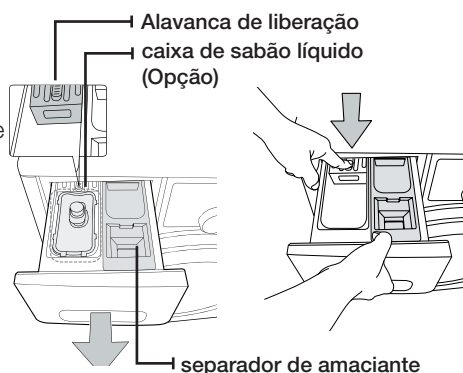

3. Lave todas as partes com água corrente.

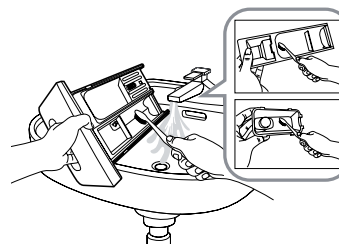

4. Limpe o encaixe do compartimento com uma escova de dentes velha.
5. Recoloque o separador de amaciante e a caixa de sabão líquido (opção), empurrando-os firmemente no compartimento.
6. Empurre a tampa para fechar o compartimento.
7. Para retirar qualquer quantidade restante de sabão, realize um ciclo de enxágue sem roupas no tambor.

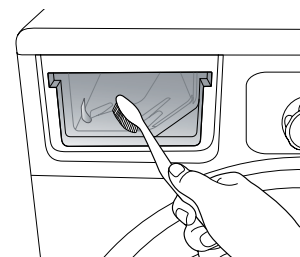

LIMPEZA DO FILTRO DA MANGUEIRA DE ÁGUA

Recomendamos limpar o filtro da mangueira de água pelo menos uma vez por ano ou quando a mensagem "4E" for exibida:

1. Abra a entrada de água para a lavadora de roupas.
2. Desparafuse a mangueira da parte traseira da lavadora de roupas. Para impedir que a água espirre devido à pressão de ar na mangueira, cubra a mangueira com um pano.
3. Com um alicate, puxe com cuidado o filtro da ponta da mangueira e lave-o até que esteja limpo. Limpe também a parte de dentro e de fora do conector rosqueado.
4. Empurre o filtro de volta ao local.
5. Rosqueie a mangueira de volta à lavadora de roupas.
6. Verifique se as conexões estão seguras e abra a torneira.

Limpeza e manutenção de sua lavadora

COMO CONSERTAR UMA LAVADORA DE ROUPAS CONGELADA

Se a temperatura cair abaixo de zero e sua máquina congelar:

1. Desligue a máquina.
2. Coloque água morna na torneira para soltar a mangueira de entrada de água.
3. Remova a mangueira de entrada de água e coloque-a em água morna.
4. Coloque água morna no tambor da máquina e deixe por 10 minutos.
5. Reconecte a mangueira de entrada de água à torneira e verifique se o fornecimento de água e operações de drenagem estão normais.

COMO GUARDAR SUA LAVADORA DE ROUPAS

Caso precise armazenar sua lavadora por um tempo prolongado, é melhor drená-la e desconectá-la. Lavadoras podem ser danificadas se água ficar nas mangueiras e componentes internos antes do armazenamento.

1. Selecione o ciclo **Algodão** e coloque alvejante no compartimento de alvejante. Em seguida, pressione a tecla **Lavagem Rápida** e deixe que a lavadora realize o ciclo sem uma carga de roupas.
 2. Desligue as torneiras e desconecte as mangueiras de entrada.
 3. Desconecte a máquina da tomada e deixe a porta aberta para que o ar circule no tambor.
-  Se a máquina tiver sido armazenada em temperaturas inferiores às de congelamento, espere o descongelamento da água residual na lavadora antes de usá-la.

Solução de problemas e códigos informativos

VERIFIQUE O SEGUINTE SE SUA MÁQUINA...

PROBLEMA	SOLUÇÃO
Não liga	<ul style="list-style-type: none">• Verifique se a máquina está ligada na tomada.• Verifique se a porta está fechada corretamente.• Verifique se as torneiras estão abertas.• Certifique-se de pressionar a tecla Início/Pausa.
Não tem água ou a água é insuficiente	<ul style="list-style-type: none">• Abra a entrada de água.• Verifique se a mangueira de entrada de água não está congelada.• Endireite as mangueiras de entrada de água.• Limpe o filtro da mangueira de entrada de água.
O sabão permanece no compartimento de sabão depois de encerrado o ciclo de lavagem.	<ul style="list-style-type: none">• Verifique se a máquina está funcionando com pressão de água suficiente.• Certifique-se de que o sabão foi adicionado no centro do compartimento de sabão.
Vibra ou faz muito barulho	<ul style="list-style-type: none">• Verifique se a máquina está em uma superfície nivelada. Se a superfície não estiver nivelada, ajuste os pés da máquina para nivelar o aparelho.• Verifique se os parafusos de transporte foram removidos.• Verifique se a máquina não está encostada em nenhum outro objeto.• Verifique se as roupas estão bem distribuídas.
A máquina não drena e/ou centrifuga	<ul style="list-style-type: none">• Endireite a mangueira de drenagem. Não deixe as mangueiras retorcidas.• Verifique se o filtro de detritos não está entupido.
A porta está travada ou não abre.	<ul style="list-style-type: none">• A porta não abre até 3 minutos após a máquina parar ou ser desligada.

Caso o problema continue, entre em contato com a Central de atendimento Samsung.

Solução de problemas e códigos informativos

CÓDIGOS INFORMATIVOS

Se sua lavadora apresentar algum problema, veja o código de informações no display. Caso isso ocorra, verifique a tabela abaixo e tente a solução sugerida antes de entrar em contato com a Central de atendimento ao Consumidor.

SÍMBOLO DO CÓDIGO	SOLUÇÃO
dE	<ul style="list-style-type: none">• Verifique se a porta está fechada corretamente.• Certifique-se de que as roupas não fiquem presas na porta.
4E	<ul style="list-style-type: none">• Verifique se a torneira de entrada de água está aberta.• Verifique a pressão da água.• Limpe os filtros da mangueira de água.  Quando o código "4E" for exibido, a lavadora de roupas faz a drenagem por 3 minutos. A tecla Liga/Desliga fica inoperante durante este tempo.
5E	<ul style="list-style-type: none">• Limpe o filtro de detritos.• Verifique se a mangueira de drenagem está instalada corretamente.• Limpe o filtro da mangueira de água.
UE	<ul style="list-style-type: none">• As roupas estão distribuídas de forma desequilibrada. Redistribua-as. Caso seja necessário lavar apenas uma peça, como um roupão de banho ou jeans, o resultado final da centrifugação pode não ser satisfatório e a mensagem de erro "UE" será exibida no display.
cE/3E	<ul style="list-style-type: none">• Ligue para o serviço de pós-venda.
HOT	<ul style="list-style-type: none">• Aparece quando a temperatura interna do tambor estiver alta. O ventilador funcionará automaticamente, então espere até que a indicação "Hot" (Quente) desapareça.
Sud/Sd	<ul style="list-style-type: none">• Isto acontece quando é detectada demasiada espuma. Aparece também enquanto a espuma estiver a ser removida. Quando a remoção terminar, o ciclo normal continua. (É uma das operações normais. Trata-se de um erro para evitar falhas que não sejam detectáveis.)
Uc	<ul style="list-style-type: none">• No caso de a tensão da alimentação eléctrica fornecida ser instável, o funcionamento da máquina de lavar será interrompido para proteger os seus dispositivos eléctricos.• Se for fornecida a tensão correcta, o ciclo será retomado automaticamente.

Para encontrar códigos não relacionados acima ou caso a solução sugerida não corrija seu problema, ligue para a Central de atendimento Samsung ou para o seu revendedor Samsung.

Tabela de ciclos

TABELA DE CICLOS

(● opção do usuário)

PROGRAMA	Carga máx. (kg)		SABÃO			Temp máx. (°C)	Velocidade de centrifugação (MÁX) rpm
	WD106	WD856	Pré-lavar	lavagem	Amaciante		WD106UH WD856UH
Algodão	10,1	8,5	●	Sim	●	60	1400
Sintéticos	3,5	3,0	●	Sim	●	40	1200
Lavagem Diária	4,0	4,0	●	Sim	●	40	1400
Lavagem Rápida 15'	2,0	2,0	-	Sim	●	40	800
Lavagem do Tambor Eco	-	-	-	-	-	70	400
Roupa de Bebê	4,0	4,0	●	Sim	●	60	1400
Lavagem Ecológica	4,0	4,0	●	Sim	●	40	1200
Roupas Impermeáveis	2,0	2,0	-	Sim	-	30	1200
Lã	2,0	2,0	-	Sim	-	30	800

























PROGRAMA	Eco Bubble	Lavagem Intensiva	Adiar Fim	Secagem
Algodão	●	●	●	●
Sintéticos	●	●	●	●
Lavagem Diária	●	●	●	●
Lavagem Rápida 15'	●	-	●	●
Lavagem do Tambor Eco	-	-	●	-
Roupa de Bebê	●	●	●	●
Lavagem Ecológica	●	●	●	●
Roupas Impermeáveis	●	-	●	●
Lã	●	-	●	-

1. Um ciclo com pré-lavagem leva aproximadamente 18 minutos a mais.
2. Os dados de duração dos ciclos foram medidos sob as condições especificadas na Norma IEC 60456 / EN 60456.
3. O tempo de ciclo em residências individuais podem ser diferentes dos valores especificados na tabela, devido a variações na pressão e temperatura de entrada de água, a carga e tipo de roupa.
4. Quando a função Lavagem intensiva for selecionada, o tempo do ciclo aumenta para cada ciclo.

Apêndice

TABELA DE CUIDADO COM TECIDOS

Os símbolos a seguir fornecem instruções para o cuidado com as roupas. A etiqueta inclui, nesta ordem, quatro símbolos: lavar, alvejar, secar e passar (além de lavar a seco, quando necessário). O uso dos símbolos garante consistência entre os fabricantes de roupas nacionais e importadas. Siga as instruções de etiqueta para maximizar a vida útil da roupa e reduzir os problemas durante a lavagem.

	Materiais resistentes		Podem ser passados em temperatura máxima de 100 °C
	Tecidos delicados		Não passar
	Item pode ser lavado a até 95 °C		Podem ser lavados a seco com a utilização de qualquer solvente
	Item pode ser lavado a até 60 °C		Lavagem a seco com percloro, combustível de isqueiro, álcool puro ou apenas R113
	Item pode ser lavado a até 40 °C		Lavagem a seco com combustível de aviação, álcool puro ou apenas R113
	Item pode ser lavado a até 30 °C		Não fazer lavagem a seco
	Item pode ser lavado à mão		Secar na horizontal
	Apenas lavagem a seco		Podem ser pendurados para secar
	Permite utilizar alvejante em água fria		Secar no varal
	Não usar alvejantes		Secar por turbilhamento, temperatura normal
	Podem ser passados em temperatura máxima de 200 °C		Secar por turbilhamento, temperatura reduzida
	Podem ser passados em temperatura máxima de 150 °C		Não secar por turbilhamento

COMO PROTEGER O MEIO AMBIENTE

- Este eletrodoméstico foi fabricado com materiais recicláveis. Se você decidir descartá-lo, observe os regulamentos locais de descarte de lixo. Corte o cabo de força para que o eletrodoméstico não possa ser ligado a uma fonte de energia. Remova a porta para impedir que crianças ou animais de estimação fiquem presos no interior do eletrodoméstico.
- Não ultrapasse a quantidade de sabão recomendada nas instruções dos fabricantes de sabão.
- Use produtos de remoção de manchas e alvejantes antes do ciclo de lavagem e quando estritamente necessário.
- Economize água e eletricidade lavando somente cargas completas de roupas (a quantidade exata depende do programa usado).

ESPECIFICAÇÕES

TIPO		LAVADORA COM PORTA FRONTAL				
DIMENSÕES	MODELO		WD106UHSA**	WD856UHSA**		
			L600 X P650 X A850 (mm)	L600 X P600 X A850 (mm)		
PRESSÃO DA ÁGUA		50 kPa ~ 800 kPa		50 kPa ~ 800 kPa		
VOLUME DE ÁGUA		111,6 ℓ		82,6 ℓ		
PESO LÍQUIDO	MODELO		WD106UHSA**	WD856UHSA**		
			69 kg	70 kg		
CAPACIDADE DE LAVAGEM E CENTRIFUGAÇÃO		10,1 kg [LAVAGEM A SECO]		8,5 kg [LAVAGEM A SECO]		
CAPACIDADE DE SECAGEM		6,0 kg		4,0 kg		
CONSUMO DE ENERGIA	MODELO		WD106UHSA**		WD856UHSA**	
	LAVAGEM		127 V	100 W	127 V	100 W
	LAVAGEM E AQUECIMENTO		127 V	1000 W	127 V	1000 W
	SECAGEM		127 V	900 W	127 V	900 W
	CENTRIFUGAÇÃO	MODELO	WD106UHSA**		WD856UHSA**	
		127 V	450 W		450 W	
BOMBEAMENTO		34 W		34 W		
REVOLUÇÕES DE CENTRIFUGAÇÃO	MODELO		WD106UHSA**		WD856UHSA**	
	rpm		1400		1400	

A aparência e as especificações do produto estão sujeitas a alterações sem prévio aviso para melhorias no produto.



PERGUNTAS OU COMENTÁRIOS?

País	LIGUE	OU VISITE O SITE
BRAZIL	0800-124-421 (Demais cidades e regiões) 4004-0000 (Capitais e grandes centros)	www.samsung.com/br/support



Número do código DC68-03223B-03_BPT