

Conheça nossos outros produtos

- * FOGÕES A GÁS * FOGÕES À LENHA * FOGÕES INDUSTRIAIS * COOKTOPS
- * FORNOS ELÉTRICOS * FORNOS A GÁS E ELÉTRICOS DE EMBUTIR
- * REFRIGERADORES * FREEZERS * CLIMATIZADORAS DE VINHOS
- * EXPOSITORAS DE CERVEJAS E BEBIDAS * CONSERVADORA DE QUEIJOS



A Venax avalia seus impactos sociais e ambientais e os conduz de forma eficiente, tendo o cuidado para que não causem nenhum dano efetivo ao meio social e ambiental, tornando-se referências em nosso campo de competência. Os impactos sociais e ambientais considerados relevantes são: geração de resíduos com classificação variada, emissão de poeira e uso de água em seus processos.
TRABALHAMOS EM BUSCA DE UM MUNDO MELHOR

Prezado cliente
A Venax Eletrodomésticos Ltda coloca-se
a disposição. Nossos contatos são:
Fone: (51) 3793-2000
assistencia@venax.com.br



Rua Tiradentes, 100 - Centro - CEP: 95800-000
Venâncio Aires RS Brasil
Fone: 51 3793 2000 Fax: 51 3741 2065
contato@venax.com.br

WWW.VENAX.COM.BR

MANUAL DE INSTRUÇÕES

★ PARA CERVEJAS E BEBIDAS EXPOSITORA ★

Leia atentamente este manual
antes de utilizar o produto



Apresentação

IMPORTANTE

Antes de tudo, leia este manual. Tire o máximo de proveito das dicas aqui contidas. Você vai evitar muitos problemas causados pelo mau uso.

Parabéns por sua escolha!

Você acaba de adquirir um produto de qualidade da marca Venax. Chegou o momento de conhecer melhor o modelo de expositora adquirida. Os nossos produtos são fabricados seguindo normas internacionais de qualidade, procurando sempre colocar à disposição dos consumidores o que há de melhor em termos de tecnologia, design e respeito ao meio ambiente.

Para tornar ainda mais fácil e seguro o uso deste produto, criamos esse manual de instruções. Recomendamos que antes de utilizar sua expositora leia cada ponto deste manual para que você descubra todas as vantagens e facilidades de utilização. Nele estão dispostas inúmeras informações e procedimentos que vão fazer com que a sua expositora tenha um rendimento maior, menor consumo e o máximo de bem-estar a você e sua família.



MEIO AMBIENTE

Nossa empresa preocupada com o meio ambiente trabalha de forma a evitar poluí-lo, inclusive utilizando embalagens de material totalmente reciclável ou reutilizável. Solicitamos sua colaboração, na tentativa de gerar menos lixo, especialmente reduzindo o consumo de recursos naturais, como o corte de árvores desnecessário. Obrigado por sua contribuição na reciclagem ou reaproveitamento, ao invés de jogar no lixo comum.

“Nossos filhos e a Natureza agradecem”



INTRODUÇÃO	04
CARACTERÍSTICAS DAS EXPOSITORAS.....	04
DICAS DE SEGURANÇA	05
Cuidados especiais com crianças e animais	05
Para o usuário / instalador.....	05
INSTRUÇÕES DE INSTALAÇÃO	05
Montagem das prateleiras.....	06
Disposição das prateleiras e armazenamento de bebidas	07
Nivelar.....	08
INSTALAÇÃO ELÉTRICA	08
Fio terra.....	09
COMO UTILIZAR A EXPOSITORA	09
Ligar / desligar.....	09
Seletor de temperatura.....	10
Liga / Desliga a lâmpada	10
Degelo.....	11
Sinalizações do controlador de temperatura	11
Usando a expositora	12
Porta com vidro aquecido.....	12
Trocando a lâmpada fluorescente.....	13
LIMPEZA DA EXPOSITORA	13
Gaxeta de vedação da porta	13
Ruídos	13
TABELA DE PROBLEMAS+CAUSA=SOLUÇÃO	14
CERTIFICADO DE GARANTIA	15
Termos da garantia legal	15
Termos da garantia adicional	15
Perda da garantia	15
A garantia legal/adicional não oferece cobertura adicional	16

A garantia legal / adicional não oferece cobertura adicional

- Para as despesas de transporte;
- Para as despesas de instalação, como peças, materiais e mão-de-obra, etc.;
- Para as despesas de deslocamento da ASSISTÊNCIA TÉCNICA AUTORIZADA, caso esteja fora do perímetro urbano das cidades, ou onde não exista posto de ASSISTÊNCIA TÉCNICA AUTORIZADA;
- Para CHAMADAS direcionadas a orientação, instrução, acompanhamento;
- Para a substituição de peças avariadas por mau uso, ou Expositora instalada em local inadequado;
- Desgastes naturais decorrentes do uso.

Após o período de abrangência da garantia, todas as despesas em virtude de reparos ou qualquer outro tipo de suporte SERÃO AO ENCARGO EXCLUSIVO E TOTAL DO CONSUMIDOR SOLICITANTE.

ATENÇÃO: A VENAX Eletrodomésticos reserva-se o direito de a qualquer tempo e sem notificação prévia, realizar alterações nas características gerais, técnicas, estéticas de seus produtos.

Certificado de garantia

Os produtos Venax Eletrodomésticos possuem garantia:

Termos da garantia legal

O prazo de garantia determinado por lei é de 30 dias da data de compra da Expositora para defeitos aparentes, exceto os ocasionados por terceiros, como transportadora, setor de entrega ou métodos de remoção da embalagem que rompem a garantia.

O prazo de garantia determinado por lei é de 90 dias da data de compra da Expositora para defeitos de fabricação.

Termos da garantia adicional

Os produtos Venax Eletrodomésticos possuem garantia:

A VENAX Eletrodomésticos oferece uma garantia adicional de 275 dias da data de compra, desde que sejam OBRIGATORIAMENTE cumpridos todos os itens abaixo:

1. APRESENTAÇÃO DA NOTA FISCAL DE COMPRA, ou de entrega do produto;
2. Dados da etiqueta de identificação localizada na parte traseira da Expositora, em condições de leitura e utilização;
3. Uso de voltagem correta e condições da rede elétrica, caso seu modelo tenha esse opcional;
4. Bom estado de conservação e limpeza do produto;
5. Instalação em local adequado, em conformidade com as orientações desse manual;
6. Cumprimento das normas apresentadas no MANUAL DE INSTRUÇÃO DO USUÁRIO;
7. Imediata solicitação de atendimento por ASSISTÊNCIA TÉCNICA AUTORIZADA mais próxima;
8. Confirmação do problema por laudo da ASSISTÊNCIA TÉCNICA AUTORIZADA, confirmando a origem do problema COMO DE FABRICAÇÃO;
9. Somente terão cobertura integral, os problemas comprovadamente oriundos de fabricação, ATESTADOS por laudo de autorização respeitando TODAS AS CONDIÇÕES ACIMA.
10. Enquadrando-se nessas condições, será prestado pela fábrica, atendimento gratuito dentro do perímetro urbano das cidades onde haja posto de ASSISTÊNCIA TÉCNICA AUTORIZADA.

Perda da garantia

A VENAX Eletrodomésticos NÃO CONCEDERÁ a garantia adicional de 275 dias da data de compra da Expositora, caso não sejam cumpridos todos os itens do TERMO DE GARANTIA, assim como nos casos de:

- Ausência da NOTA FISCAL DE COMPRA;
- Ausência da etiqueta de identificação;
- Produto recebido sem a embalagem original de fábrica;
- UTILIZAÇÃO EM DESACORDO COM MANUAL DE INSTRUÇÃO DO USUÁRIO;
- Uso de voltagem imprópria;
- Mau estado de conservação e limpeza;
- Local e método de instalação inadequada;
- Uso indevido, ou negligência por parte do consumidor ou terceiros;
- Danos decorrentes de acidentes de transporte ou manuseio;
- Atuação de Assistência Técnica NÃO AUTORIZADA ou realizada por terceiros;
- Utilização de peças não originais de fábrica;
- Substituição ou alterações das condições originais do produto.

Introdução

As expositoras Venax para cervejas e bebidas podem ser de uso doméstico e comercial. A correta instalação e utilização do produto prorrogam a vida útil e melhora o aproveitamento, evitando dificuldades no uso diário.

Características

CARACTERÍSTICAS DAS EXPOSITORAS VENAX					
DESCRIÇÃO	MODELOS				
	EXPVQ 100	EXPVQ 200	EXPV 300	EXPM 100	EXPM 200
Tensão: 127V ou 220V	X	X	X	X	X
Medidor de tensão no controlador (máxima e mínima)	X	X	X	X	X
Controlador digital de temperatura big display - touchscreen - (testeira)	X	X		X	X
Controlador digital de temperatura big display - touchscreen - (saia)			X		
Alarme sonoro de porta aberta	X	X	X	X	X
Porta de vidro duplo com sistema de aquecimento anticondensação	X	X			
Porta de vidro duplo e anti-embaçante (LOW-E) até 75% de umidade relativa do ar			X		
Porta metálica				X	X
Luz interna	X	X	X	X	X
Evaporador com ventilação forçada	X	X	X	X	X
Refrigeração por compressor hermético	X	X	X	X	X
Degelo automático a cada 12 horas	X	X	X	X	X
Prateleiras reguláveis e ajustáveis através de suportes suspensos por cremalheiras	X	X		X	X
Prateleiras reguláveis e ajustáveis através de trilhos no gabinete interno			X		
Gabinete interno em chapa de aço, tinta epóxi		X			X
Gabinete interno de plástico (PSAI)	X		X	X	
Gás refrigerante R134a	X	X	X	X	X
Isolamento térmico em poliuretano	X	X	X	X	X
Capacidade de armazenamento de 34 garrafas 600 ml	X			X	
Capacidade de armazenamento de 74 garrafas 600 ml		X			X
Capacidade de armazenamento de 78 garrafas 600 ml			X		
Pés reguláveis frontais	X	X	X	X	X

Dicas de segurança

Este aparelho não se destina à utilização por pessoas com capacidade física, sensoriais ou mentais reduzidas, ou por pessoas com falta de experiência e conhecimento, a menos que tenham recebido instruções referentes à utilização do aparelho ou estejam sob a supervisão de uma pessoa responsável de sua segurança.

Observe o diagrama elétrico fixado na parte traseira do aparelho.

Verifique periodicamente as condições das instalações elétricas; em caso de dúvidas consulte a um electricista.

Cuidados especiais com crianças e animais



Evite acidentes. Após desembalar a Expositora, mantenha o material da embalagem fora do alcance das crianças e animais.

Fique atento, não permita que a Expositora seja manuseada por crianças, mesmo desligada.

Se o aparelho for provido de chaves na porta ou tampo, nunca as deixe ao alcance de crianças.

Para o usuário/instalador



Desligue a Expositora da tomada sempre que fizer limpeza ou manutenção.

Nunca desligue a Expositora da tomada puxando pelo cabo de alimentação, puxe pelo plugue.

Não altere o plugue de sua Expositora.

Não prenda, torça ou amarre o cabo de alimentação.

Se o cabo de alimentação (cabo elétrico) está danificado, ele deve ser substituído pelo fabricante ou agente autorizado ou pessoas qualificadas, a fim de evitar riscos.

Produtos em aerosol sob alta pressão, identificados pela palavra inflamável ou com símbolo de uma pequena chama, não podem ser armazenados em nenhum refrigerador, freezer ou Expositora sob o risco de explosão.

Não se apoie sobre a porta; as dobradiças poderão desregular-se, prejudicando a vedação da Expositora, seu desempenho e podendo causar acidentes.

Não coloque bebidas congeladas sobre o tampo superior da Expositora, sob o risco de ocorrer gotejamento na sua parte interna e possível dano.

Jamais deixe velas acesas ou qualquer outro objeto que produza chamas ou brasas (ex: incensos) sobre a Expositora, sob risco de provocar incêndios.

Instruções de instalação

Ao desembalar a Expositora evite incliná-la em um ângulo superior a 45°.

Procure instalar em local seco e arejado, em caso de embuti-la, lembre-se de deixar 10cm de abertura na parte traseira, superior e nas laterais para que o ar possa circular com facilidade, evitando assim consumo excessivo de energia elétrica e perda na capacidade de refrigeração.

A Expositora está preparada para trabalhar em ambientes com temperaturas de até 40,5 °C e umidade relativa de até 75%.

Tabela de problemas+causa=solução

PROBLEMA	CAUSA	SOLUÇÃO
Expositora não liga	Falta de energia elétrica.	Verifique o fusível ou o disjuntor (chave geral elétrica). Veja também se o plugue está conectado à tomada.
	Tensão muito baixa (isto pode ser notado pelas oscilações de luminosidade das lâmpadas da casa ou estabelecimento comercial). Tomada com defeito.	Instale um estabilizador automático de voltagem com potência mínima de 1.000 Watts.
	Plugue desconectado.	Ligue outro aparelho na tomada para verificar. Troque a tomada, caso seja necessário. Conecte-o.
Expositora não liga	Cabo de alimentação danificado.	Chame o serviço autorizado para substituir o cabo de alimentação.
A expositora não refrigera satisfatoriamente. Temperatura alta.	Excesso de carga ou má distribuição das garrafas.	Faça uma redistribuição da carga, evitando excesso de garrafas.
	Mesmo com poucas garrafas armazenadas não atinge a temperatura de conservação.	Verifique em qual receita sua expositora esta regulada, veja item "Seletor externo".
	Excesso de abertura de porta.	Evite abrir a porta desnecessariamente.
	Expositora instalada incorretamente.	Veja item "Instruções de Instalação".
	Evaporador com excesso de gelo e garrafas em alta temperatura devido ao excesso de abertura de porta.	Desligue a expositora e ligue-a novamente logo em seguida. Dessa forma a expositora fará um degelo imediato.
Ruídos excessivos.	Expositora encostada na parede.	Afaste-a da parede, respeitando as distâncias mínimas.
	Nivelamento inadequado.	Regule os parafusos niveladores.
	Expansão do fluido no evaporador.	Este ruído é normal.
Umidade externa.	Umidade relativa do ar muito alta.	Se a umidade relativa do ar for superior a 75%, poderá ocorrer à formação de umidade na parte externa da expositora.
	Vapores gerados na cozinha.	Evite que a expositora fique próxima a panelas com fervuras, por exemplo.
Umidade interna.	Umidade relativa do ar muito alta.	Se a umidade relativa do ar for superior a 75%, poderá ocorrer à formação de umidade na parte interna da expositora com abertura excessiva de porta.
Expositora não desliga.	Temperatura ambiente acima de 40,5 °C e carregamento excessivo.	Respeite o item "Instruções de Instalação" e a capacidade de armazenamento, veja tabela de características das expositoras.
Lâmpada não acende	Lâmpada queimada.	Troque a lâmpada.

Trocando a lâmpada fluorescente

- Caso a lâmpada estiver queimada proceda da seguinte maneira:
 - Retire o plugue do aparelho na tomada antes de efetuar a troca da lâmpada.
 - Retire a lâmpada, com as mãos, empurre a lâmpada para a esquerda ou direita, fazendo com que um dos lados os pinos de encaixe se soltem do suporte "porta lâmpadas".
 - Retire a lâmpada queimada de dentro da proteção plástica que a mesma está envolvida, e coloque a lâmpada nova, dentro da proteção novamente.
 - Encaixe os pinos da lâmpada em um dos lados do suporte e depois encaixe o outro lado.
 - Certifique-se que a voltagem da lâmpada nova é a mesma de sua residência.
 - A potência da lâmpada deve ser de 10W para os modelos EXPVQ 100 e 200 e no máximo 15W para o modelo EXPV300.
 - Pronto, agora sua Expositora pode ser utilizada normalmente, conectando o plugue na tomada.

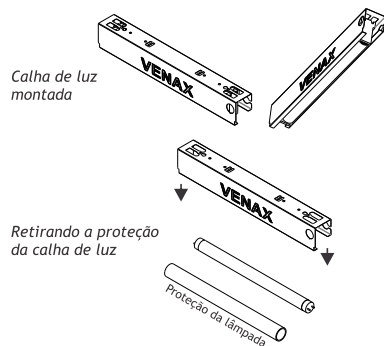

Limpeza da expositora



Antes de fazer uma limpeza geral, desconecte o plugue da tomada. Não desligue o produto pelo cabo. Utilize o plugue!!!!
Na parte interna e externa da expositora lave com um pano umedecido, use somente água e sabão neutro. Não soluções cáusticas, bicarbonatadas ou abrasivas.



Terminada a limpeza seque cuidadosamente as partes internas e a porta.
Para limpar a parte externa traseira (condensador) use somente aspirador de pó ou espanador a cada 6 meses. O pó acumulado afeta o bom desempenho da Expositora e acarreta em maior consumo de energia. Ligue novamente na tomada de força e deixe funcionando por no mínimo 1 hora.
Recoloque as bebidas, distribuindo-as nas prateleiras.
Recomendamos a higienização e limpeza interna da cervejeira a cada 30 dias. Evitando o odor interno e o entupimento do dreno.

Gaxeta de vedação da porta

A gaxeta de vedação da porta deve ser limpa cuidadosamente com sabão neutro e água morna; enxágüe e seque, tomando cuidado para não danificar a gaxeta (borracha).

Ruídos

É normal que a sua Expositora emita alguns ruídos. Alguns estalos são decorrentes do líquido refrigerante circulando pelo sistema. Isso é extremamente normal. Ruídos decorrentes durante a abertura e fechamento da porta também são normais devido à troca de calor e formação de vácuo que ocorre na borracha de vedação (gaxeta).

Pag.13

Caso você note algum tipo de ruído anormal, consulte a tabela de solução de problemas.

Não é recomendada a instalação em locais com umidade relativa elevada, acima de 75%, como por exemplo, lavanderias.

Evite colocar próximo a fontes de calor (fornos, fogões, microondas, etc.) e exposição direta a luz solar.

Observe e respeite as medidas mostradas no desenho, estas medidas propiciam uma melhor circulação de ar, necessário para o perfeito funcionamento do equipamento.

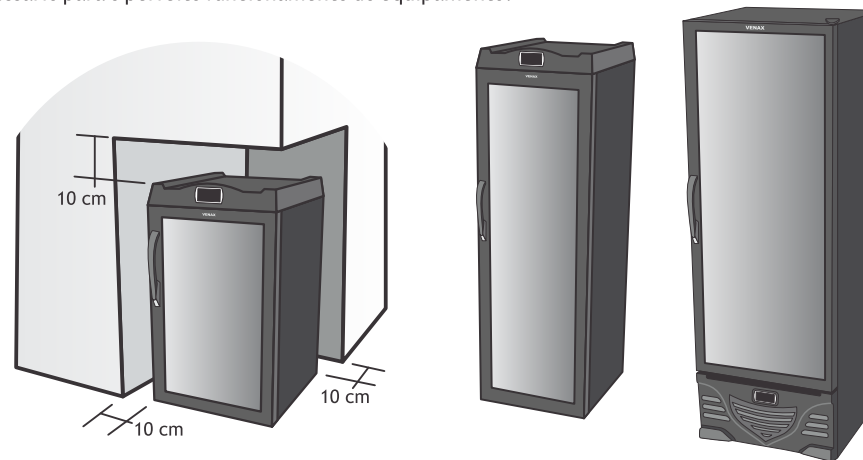

Evite colocar sua Expositora encostado-a em móveis ou paredes, evitando ruídos desagradáveis.

Regule o nível de sua Expositora com o auxílio dos pés niveladores, lembre-se de deixar uma pequena inclinação para trás, pois desta forma haverá uma melhor vedação da porta.

A colocação de objetos na parte externa de sua Expositora (ímãs de enfeite) poderá causar arranhões, os quais não serão cobertos pela garantia.

Depois dos procedimentos acima recomendados, você precisa esperar 1 hora para poder ligar sua Expositora. Isto se deve ao fato de que durante o transporte uma pequena parte do óleo que esta dentro do compressor poderá migrar para o sistema. Este tempo desligado faz com este óleo volte por gravidade.

Verifique se o espaço deixado na frente da Expositora é suficiente para permitir a abertura completa da porta.

IMPORTANTE! Recomenda-se manter a Expositora funcionando pelo menos 1 hora antes de abastecê-la com bebidas, tempo necessário para a estabilização da temperatura no interior do equipamento.

Montagem das prateleiras

Nos modelos EXPVQ100, EXPVQ200, EXPM100 e EXPM200 deve-se efetuar a montagem das prateleiras encaixando os suportes nas posições convenientes junto as cremalheiras para a sua utilização (ver figura abaixo), sendo necessário 4 suportes para cada prateleira.

Obs.: Certifique-se que os suportes junto com as prateleiras estão bem encaixadas antes de começar a efetuar o abastecimento com bebidas para que não ocorra acidentes.

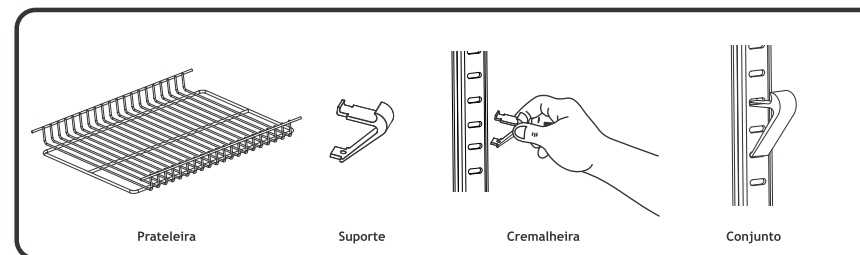

Pag.06

No modelo EXPV300 deve-se efetuar a montagem das prateleiras encaixando-as junto aos trilhos do gabinete interno, conforme posicionamento mais conveniente das bebidas a serem armazenadas (ver figura abaixo).

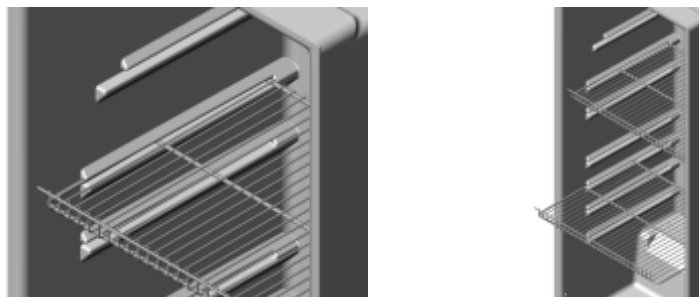

Disposição das prateleiras e armazenamento de bebidas

CERVEJEIRA 100 LITROS		Cerveja 600 ml	Cerveja 1 litro	Lata 350 ml	Lata 473 ml
Cerveja 600 ml 1 19 unidades 2 15 unidades	Cerveja 1 litro 1 16 unidades 2 4 unidades				
Lata 350 ml 1 60 unidades 2 36 unidades	Lata 473 ml 1 60 unidades 2 18 unidades				
CERVEJEIRA 200 LITROS		Cerveja 600 ml	Cerveja 1 litro	Lata 350 ml	Lata 473 ml
Cerveja 600 ml 1 19 unidades 2 20 unidades 3 20 unidades 4 15 unidades	Cerveja 1 litro 1 16 unidades 2 16 unidades 3 8 unidades				
Lata 350 ml 1 60 unidades 2 60 unidades 3 60 unidades 4 36 unidades	Lata 473 ml 1 60 unidades 2 60 unidades 3 36 unidades				
CERVEJEIRA 300 LITROS		Cerveja 600 ml	Cerveja 1 litro	Lata 350 ml	Lata 473 ml
Cerveja 600 ml 1 30 unidades 2 30 unidades 3 24 unidades	Cerveja 1 litro 1 20 unidades 2 20 unidades 3 15 unidades				
Lata 350 ml 1 78 unidades 2 84 unidades 3 84 unidades 4 56 unidades	Lata 473 ml 1 84 unidades 2 84 unidades 3 56 unidades				

Usando a expositora

Deixe o aparelho funcionando durante 1 hora com a porta fechada, antes de iniciar o carregamento de bebidas.

Nunca coloque produtos quentes na Expositora (acima da temperatura ambiente).

O processo de refrigeração se prolongará por 24 horas, quando o frio atinge o núcleo das bebidas.

Obs. O excesso de carga ou volume aumentará o período de refrigeração das bebidas; bem como a temperatura ambiente onde o aparelho for instalado, por exemplo, acima de 40,5°C. A Expositora terá um ciclo de funcionamento prolongado.

De preferência para o carregamento à noite, pois no primeiro carregamento, as garrafas levam 24 horas para atingirem a temperatura de conservação. Na recarga, considerando a reposição de 50% das garrafas, esse tempo de refrigeração é de 12 horas.

Para abastecer, abra a porta em um ângulo de 90°.

Para um bom rendimento de sua Expositora deixe um espaçamento de 50 mm entre as garrafas e a placa fria localizada no interior de sua expositora, e evite deixar a porta aberta desnecessariamente.

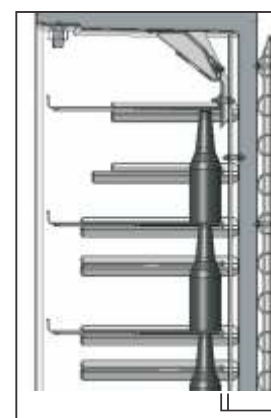

A iluminação não é automática, cabendo ao usuário ligar ou desligar conforme sua necessidade.

OBS.: CUIDADO AO ABASTECER SUA EXPOSITORA DE CERVEJA MODELO EXPV300 PARA NÃO APOIAR PESO SOBRE A SAIA DO PRODUTO. QUALQUER DANO SOFRIDO AO MESMO NÃO ESTA COBERTO PELA GARANTIA.

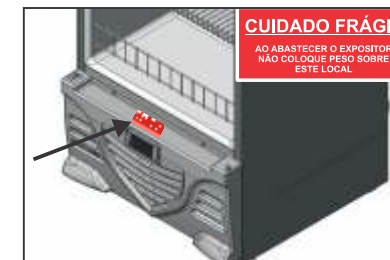

Deixe um espaçamento de 50 mm entre as garrafas e a placa fria localizada no interior de sua expositora.

Porta com vidro aquecido

Agora sua expositora modelo EXPVQ100 e EXPVQ200 possui um sistema anticondensação na porta de vidro, é um sistema de aquecimento que poderá ser ligado pelo usuário assim que houver a necessidade de utilização. Sua função é evitar a condensação na porta de vidro com a umidade relativa do ar acima de 70%.

Modo de utilização

Para ligar o aquecimento basta acionar o interruptor localizado ao lado do big display do controlador de temperatura para cima "Liga"; ao pressioná-lo ligará um led vermelho em sua própria tecla, indicando que o sistema de aquecimento está em funcionamento. Ver figura ao lado.

Manter o sistema de aquecimento ligado enquanto a umidade relativa do ar permanecer elevada e/ou conforme a necessidade até que a porta fique seca.

Para desligar o aquecimento acionar o interruptor para baixo "Desliga".



Degelo

O controlador realizará automaticamente um ciclo de degelo a cada 12 horas de funcionamento.

O degelo será finalizado após transcorrer o tempo máximo de 30 minutos. Durante o degelo a última temperatura medida no ciclo da refrigeração ficará congelada no display do controlador. A indicação será descongelada quando essa temperatura for novamente atingida ou 15 minutos após o final do degelo.

A execução de degelo visa evitar o acúmulo excessivo de gelo no evaporador (placa fria) e gera um melhor rendimento no sistema de refrigeração. Em casos de falta ou queda de energia elétrica, o controlador zera a contagem de tempo quando desligado, voltando há contar as 12 horas.

Obs. A água que escorre do evaporador durante o processo de degelo gotejara junto a um dreno localizada na parte interna de sua Expositora que irá ser depositada e evaporada junto ao sistema de condensação localizado na parte traseira do aparelho junto ao compressor.

Sinalizações do controlador de temperatura



LE	Alarme de temperatura baixa
HE	Alarme de temperatura alta
Lo	Alarme de tensão baixa
Ho	Alarme de tensão alta
E1	Erro na leitura da temperatura ambiente (sensor S1)
E2	Erro na leitura da tensão
OP	Porta aberta
PP	Parâmetros de configuração inválidos: nesta situação as saídas são desligadas automaticamente. Verifique qual dos parâmetros possui dados inválidos e corrija-os para retornar a operação normal.

	(aceso) - Compressor ligado
	(aceso) - Ventilador ligado
	(aceso) - Durante o pré-degelo e o degelo
	(piscando) - Durante a drenagem
	(aceso) - lâmpada ligada
	(aceso) - Modo econômico ativo
	Led power do módulo de potência aceso - instrumento energizado

Nivelar

Nivele sua Expositora com a porta fechada.

Incline cuidadosamente a Expositora e gire os pés niveladores.

Verifique com um nível de bolha se a Expositora está nivelada e com os quatro pés firmemente apoiados no chão.

Para facilitar o fechamento da porta de sua Expositora, deixe-a levemente inclinada para trás.

O nivelamento evita movimentos de balanço, vibração e problemas à sua Expositora.

Não utilize pés diferentes dos originais.

Sempre que movimentar sua Expositora será necessário repetir o processo de nivelamento.

ATENÇÃO: NÃO TRANSPORTAR O PRODUTO COM CARGA, RISCO DE DANIFICÁ-LO OU CAUSAR ACIDENTES



Instalação elétrica



Antes de ligar sua Expositora, verifique se a tensão (voltagem) da tomada onde será ligada é igual à indicada na etiqueta de identificação localizada atrás da Expositora ou na etiqueta próxima ao plugue no cabo de alimentação.

Para conectar o plugue deste expositor a tomada de sua residência, verifique se a mesma possui o novo formato conforme a figura ao lado.

A rede elétrica na qual a sua Expositora será conectada deverá ter fio de cobre, conforme NBR 5410.

Para a substituição da tomada, solicite a um eletricista ou pessoa capacitada para este serviço. **LEMBRE-SE! A ALTERAÇÃO OU VIOLAÇÃO DO PLUGUE E DO CABO DE ALIMENTAÇÃO IMPLICARÁ NA PERDA DA GARANTIA DO PRODUTO.**

A instalação só deverá ser realizada se a tomada de energia elétrica tiver a tensão nominal com tolerância de 10%; a bitola do fio e a instalação deverão obedecer a tabela a seguir:

BITOLA DO FIO	DISTÂNCIA	
	127 V	220 V
2,5mm ²	-	ATÉ 91 m
(12 AWG) 4,0mm ²	ATÉ 19 m	92 ATÉ 145 m
(10 AWG) 6,0mm ²	DE 20 À 30 m	146 ATÉ 218 m
(8 AWG) 10,0mm ²	DE 31 À 40 m	-

Tenha cuidado que a Expositora não fique apoiada sobre o cabo de alimentação elétrico. Verifique a tensão e suas variações no local de instalação, as variações da tensão da rede devem estar dentro da faixa indicada abaixo:

APARELHOS 127V	APARELHOS 220V
Tensão Mínima - 104V	Tensão Mínima - 198V
Tensão Máxima - 140V	Tensão Mínima - 242V

Nosso produto está em conformidade com os níveis de tensão estabelecidos na resolução número 505, de 26 de novembro de 2001 da ANEEL (Agência Nacional de Energia Elétrica).

IMPORTANTE: No caso de registro de variações além das mencionadas, instale um estabilizador automático de tensão com 1500 VA entre a Expositora e a tomada.

DICA: Esta variação de tensão serve para qualquer equipamento elétrico (salvo equipamento com ajuste automático de tensão).

Ligue sua Expositora a uma tomada exclusiva, não utilize extensões e conectores tipo T (benjamim). Este tipo de ligação pode causar uma sobrecarga na rede elétrica prejudicando o desempenho da sua Expositora e resultando em acidentes.

Verifique se os pinos do plugue se encaixam com perfeição na tomada, caso não se encaixe troque a tomada, para a substituição da tomada, solicite a um electricista ou pessoa capacitada para este serviço.



O degelo automático é comandado pelo controlador de temperaturas, sendo este regulado de fábrica para dois degelos diariamente.

QUEIMA OU DANOS NO COMPRESSOR OU NOS ACESSÓRIOS ELÉTRICO, PROVOCADOS POR TENSÃO INADEQUADA OU DEFEITOS DA INSTALAÇÃO, NÃO ESTÃO COBERTOS PELA GARANTIA.

Fio terra

- Aterramento da residência conforme NBR 5410.
 - Este produto já está com o plugue no novo padrão brasileiro, onde o fio terra está conectado ao pino central do plugue.
 - Caso sua tomada não esteja adaptada ao novo padrão brasileiro de tomadas, faça a adequação para ligar este produto, fazendo a ligação para aterramento do mesmo.
- OBS: para isso, o usuário deverá consultar um electricista de sua confiança.

Como utilizar a expositora

Ligar / Desligar

Para ligar ou desligar sua Expositora, basta conectar ou desconectar o plugue da tomada; ao realigá-la haverá um retardo de 2 minutos até que o compressor ligue.

Operação

Sua expositora esta equipada com um controlador de temperatura microprocessado, responsável pelas seguintes funções:



- O ventilador do evaporador desliga sempre que o compressor for desligado e estiver em ciclo de degelo; também desligará quando a porta do expositor for aberta, evitando dessa forma escape do ar frio rapidamente e consumo de energia;

O controlador desliga o compressor quando a temperatura interna do gabinete atingir o setpoint e religa quando superar o diferencial. Exemplo: controlador ajustado com setpoint de -6 °C e diferencial de 3 °C, o compressor desligará com -6 °C e ligará em -3 °C.



- O compressor também desliga ao realizar o degelo.
- O aparelho quando ligado a energia elétrica pela primeira vez ou desligado e re-ligado; o compressor permanecerá desligado por 2 minutos, esse tempo de retardo aumenta a vida útil do compressor.
- Visando compensar a diferença entre a temperatura da parte traseira, onde está o sensor ambiente e a temperatura da carga, entre as prateleiras, o controlador mostra 2 °C a menos que a temperatura real.
- Caso haja falha do sensor no compartimento refrigerado, o compressor desligará imediatamente e será apresentada uma mensagem de aviso no display do indicador de temperatura. Ver item “Sinalizações do Controlador de Temperatura”.
- O controlador possui incorporado um medidor de tensão True-RMS com a finalidade de proteger o compressor contra subida e queda de tensão da rede elétrica. Sempre que a tensão de alimentação do controlador for maior ou menor que os parâmetros de tensão máxima e mínima o controlador irá desligar automaticamente a saída do compressor de modo a protegê-lo.
- Através de um sinalizador sonoro interno (buzzer), o controlador irá alarmar quando a porta da expositora estiver aberta após 1 (um) minuto.

Seletor de temperatura

O controlador possui um seletor de temperatura, que permite definir o funcionamento do controlador com receitas programáveis. Esse diferencial nas Expositoras Venax permite que o usuário tenha 3 opções de temperaturas no compartimento de refrigeração do produto, escolhendo a melhor opção para sua necessidade.

Para exibir a receita atual, a tecla  deve ser pressionada durante 2 segundos, mostrando inicialmente  e ao soltar a tecla, a receita atual. Para alterar, deve-se pressionar novamente a tecla  até a receita desejada. A confirmação é feita após 5 segundos sem nenhum toque na tecla.

Veja tabela abaixo:

SELEÇÃO DE TEMPERATURAS	FAIXA DE TEMPERATURAS SELECIONADA	SELEÇÃO DAS RECEITAS
	-6 ° a -3 °C	Para dias quentes, com muitas bebidas armazenadas e alta frequência de abertura da porta. Ex.: (Cervejas)
	-1 ° a 2 °C	Para dias com temperatura ambiente moderada, entre 20 °C a 25 °C e com muitas bebidas armazenadas e alta frequência de abertura da porta. EX.: (Refrigerantes e sucos)
	5 ° a 2 °C	Para dias com temperatura ambiente moderada, entre 15 °C e 20 °C e com poucas bebidas armazenadas e baixa frequência de abertura de porta. EX.: (Refrigerantes, sucos e águas)

Obs. Sua Expositora sai de fábrica regulada na opção r1.

Liga/Desliga a lâmpada

Ligar a Lâmpada:

- Pressione a tecla  por 3 segundos no display do controlador para ligar a lâmpada no interior do produto, ou basta abrir a porta.

Desligar a Lâmpada:

- A lâmpada se desligará automaticamente assim que a porta estiver fechada por 2 minutos ou pressione a tecla  por 3 segundos no display do controlador para desligar a lâmpada interna.

Obs: A tecla  significa “modo econômico” (estará em operação quando a luz verde aparecerá no display do controlador), esse entrará em funcionamento com o desligamento da lâmpada, onde sua função será economizar energia.