

FOTO ILUSTRATIVA



cce

Leia o manual

Leia este manual com atenção para familiarizar-se com as instruções operacionais. Lendo o manual, você conseguirá obter o rendimento máximo deste televisor, poderá usufruir de todos os recursos do aparelho e até evitará a necessidade de assistência técnica.

Conteúdo da embalagem

- 1 Televisor
- 1 Controle Remoto
- 2 Pilhas para o controle remoto
- 1 Manual de Instruções (este manual)
- 1 Base de sustentação do TV
- 1 cabo para conexão em fontes de 12V DC
- 1 Adaptador AC/DC
- 4 Parafusos para fixação em parede

Características e recursos

- TV de LCD Wide Screen.
- Recurso **DTV**: TV Digital com Interatividade.
- Sintonizador Digital HD integrado: transmissões em HD podem ser visualizadas sem a necessidade de conversor Set-Top-Box (para canais abertos).
- Tomada VGA para conectar ao PC.
- Entrada USB: permite reproduzir seus arquivos de música, vídeos, fotos, salvas em um dispositivo USB.
- Programação Automática de Canais.
- Instruções na tela em Português, Espanhol e Inglês.
- Função Sleep Timer: desligamento programado.
- Sintonia manual dos canais digitais e dos canais analógicos (AR).
- Função Aspect: muda a aparência da tela.
- Pode ser utilizada com fonte externa de 12V DC (utilizando o cabo 12V DC).

Índice

Recomendações para a instalação	3
Como agir com segurança	3
Montagem do TV na Base	4
Montagem do TV em parede	5
Etiqueta de identificação das tomadas / Tomadas	5
Conexão de antenas	6
Conexão de áudio e vídeo composto	7
Conexão VGA PC	7
Painel frontal / Teclas	8
Controle remoto	9
Ligando a fonte de alimentação	11
Ligando o equipamento pela primeira vez	12
Selecionando a fonte de entrada	13
Como navegar pelos menus	14
Apresentação dos menus	15
TV Digital com interatividade	23
Informações sobre a tela de LCD	25
Especificações técnicas	25
Guia de solução de problemas	26
Termo de garantia	27

Recomendações para a instalação

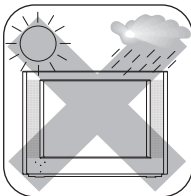

- Não utilize nem instale o TV em locais extremamente quentes, frios, empoeirados ou úmidos.
- Não exponha o TV a gotejamentos ou respingos e que nenhum objeto contendo líquido seja colocado sobre o equipamento.
- Coloque o televisor sobre uma superfície plana e uniforme.
- Não obstrua as aberturas traseiras e laterais do gabinete do aparelho, destinadas à ventilação do televisor. Caso contrário, a temperatura interna aumentará e poderá afetar os componentes eletrônicos. Ao instalar o televisor, deixe pelo menos 5 centímetros de folga acima, atrás e nas laterais do aparelho. Em especial, não coloque o televisor em um rack completamente fechado.
- Não deixe o aparelho em superfície irregular que venha bloquear as aberturas de ventilação inferiores do gabinete dele. Se esta recomendação não for seguida a temperatura interna do aparelho subirá muito, prejudicando o funcionamento dele e invalidando a garantia.

Como agir com segurança

- Ao ligar e desligar este aparelho da tomada, segure o cabo de alimentação pelo plugue e não pelo fio.
- Se o cabo de alimentação estiver partido ou danificado, ou se a parte metálica de seus fios estiver exposta, entre em contato com o SAC (Serviço de Atendimento ao Consumidor). O telefone e o endereço encontram-se na contra capa deste manual.
- Não abra seu televisor para consertá-lo, nem mesmo por simples curiosidade, porque você poderá sofrer choque elétrico e, além disso, perderá a garantia. Se perceber qualquer anormalidade no funcionamento do aparelho, desligue-o da tomada e entre em contato com o SAC (Serviço de Atendimento ao Consumidor). O telefone e o endereço encontram-se na contra capa deste manual.
- Durante tempestades com raios, retire o cabo de alimentação da tomada e o cabo da antena do TV para evitar que o aparelho seja danificado por descargas atmosféricas.
- Retire as pilhas do controle remoto, se não for utilizá-lo por um longo período, para evitar vazamentos.
- Não use produtos químicos para limpar o gabinete e a tela do seu televisor LCD. Use apenas um pano seco. Se houver sujeira mais resistente, recomenda-se o uso de um pano úmido e sabão neutro.
- Ouvir sons com mais de 85 decibéis por longos períodos pode provocar danos ao sistema auditivo.

Montagem do TV na base

1. Deite cuidadosamente o televisor com a tela para baixo sobre uma superfície plana e firme.
2. Insira a Base com os furos voltados para baixo. Pressione a Base para dentro do TV até que ela se trave.
3. Monte os seis (6) pés de borracha para aumentar a estabilidade da Base.

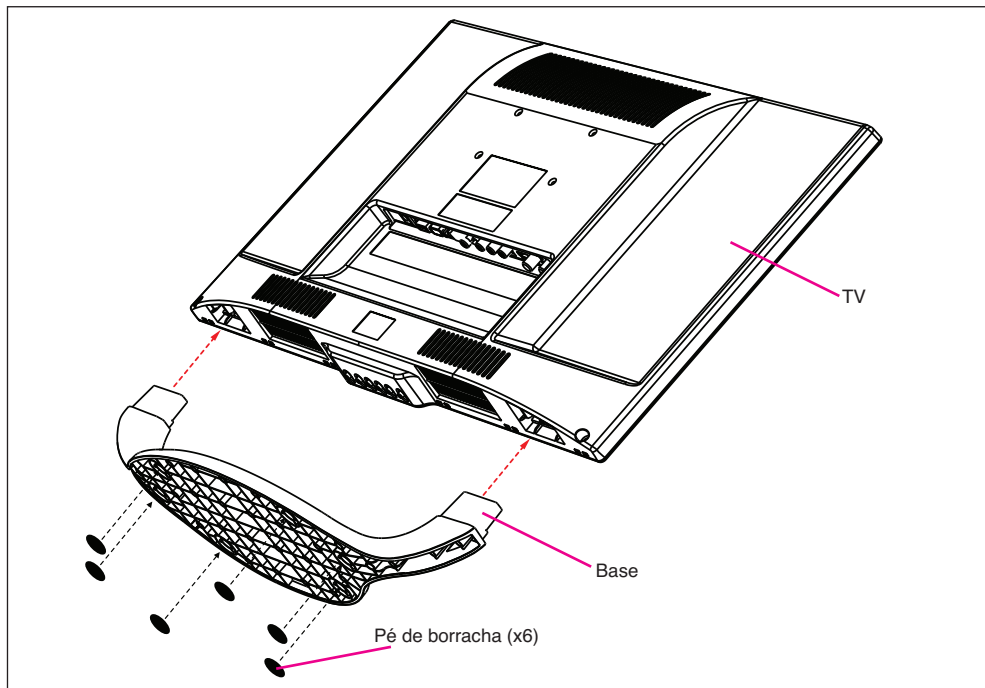

Montagem do TV em parede

Você deverá adquirir um suporte de parede conforme as dimensões apresentadas na ilustração. Utilize para fazer a fixação os 4 parafusos alto atarraxantes para plástico tipo PP1 ou PP2 com diâmetro de 4mm e comprimento de 16mm (máximo).

Nota:

Os parafusos são fornecidos com o produto.

Importante

Os quatro parafusos utilizados para realizar a fixação da base também podem ser utilizados para a fixação em parede. Se você utilizar parafusos diferentes dos fornecidos poderá danificar o equipamento de forma irreparável.

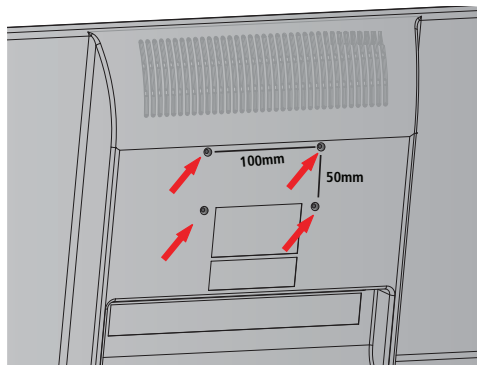

Vista traseira do TV

Etiqueta de identificação das tomadas / Tomadas

Etiqueta de identificação das tomadas
(localizada na parte de trás do aparelho)

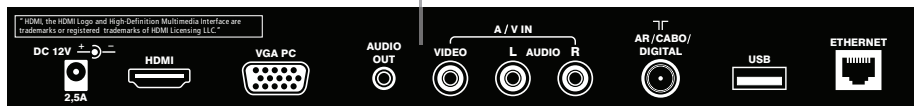

Tomadas (localizadas na parte de trás do aparelho)

Faça todas as conexões antes de ligar o cabo de alimentação na tomada.

Conexão de antenas

Faça a conexão abaixo para sintonizar canais analógicos e digitais.

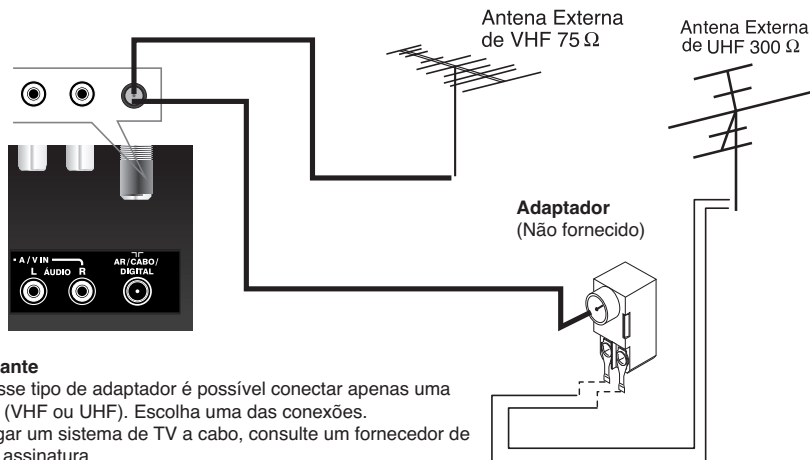

Conexão de áudio e vídeo composto

Ligue as tomadas de áudio e vídeo composto conforme mostra a ilustração.

- Para ver e ouvir a fonte conectada nestas tomadas, pressione a tecla **SOURCE** e use a tecla de navegação ▼ para realçar a fonte **AV** . Pressione a tecla **OK** para confirmar.

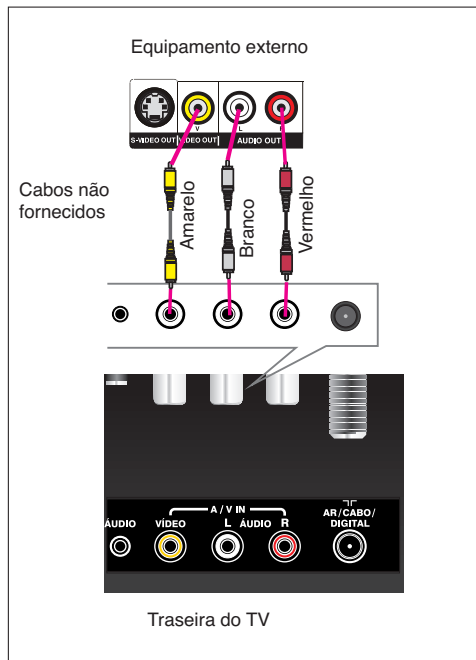

Conexão da tomada VGA PC

Utilize esta tomada para conectar a saída VGA de um computador. O áudio do computador deve ser conectado à entrada **AUDIO PC** do TV.

- Para selecionar o equipamento ligado nesta tomada, pressione a tecla **SOURCE** e use a tecla de navegação ▼ para realçar a fonte **PC** . Pressione a tecla **OK** para confirmar.

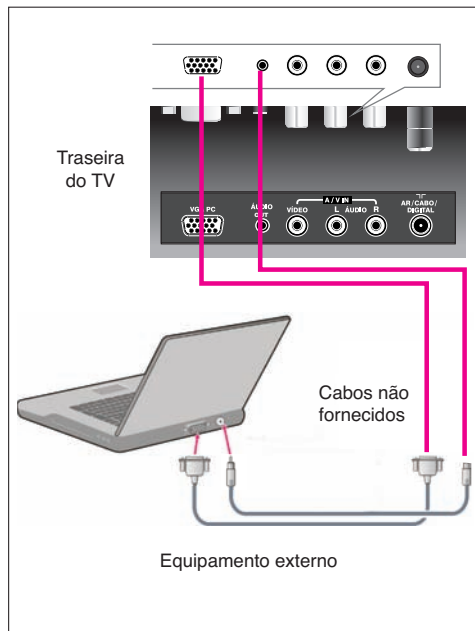

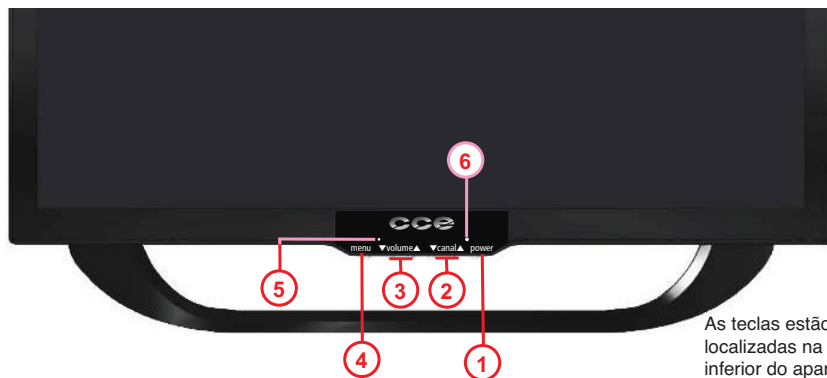

1. Tecla power

Liga e desliga o TV.

Importante:

A tecla **power** não desliga completamente a energia elétrica do aparelho. Desta forma, quando o aparelho estiver desligado (standby), haverá um pequeno consumo de energia. Para desligar completamente a energia elétrica do aparelho, retire o cabo de alimentação da tomada da rede elétrica.

2. Teclas canal ▲ / ▼

Percorrem os canais em ordem decrescente (▼) e em ordem crescente (▲).

- Utilize-as também para navegar para cima e para baixo pelas opções do menu selecionado.

3. Teclas volume ▲ / ▼

Diminui (▼) ou aumenta (▲) o nível de volume.

- Utilize-as também para ajustar os itens do menu.

4. Tecla menu

Pressione-a para abrir o menu de ajustes.

5. Indicador Standby

Permanece aceso quando o TV está desligado (Standby), e fica apagado quando o TV está ligado. Pisca ao receber comando do controle remoto.

6. Sensor do controle remoto

Controle remoto

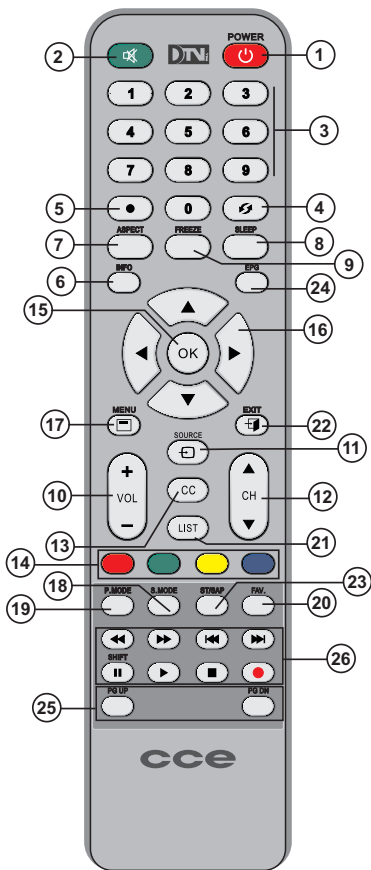

- 1. POWER:** Liga ou desliga o televisor.
- 2. MUTE:** Silencia o som (função Mute). Pressione-a novamente para voltar ao volume normal.
- 3. Teclas numéricas:** Selecionam diretamente os canais desejados.
- 4. P.CH (↻):** Volta ao canal anteriormente sintonizado.
- 5. Ponto (•):** Utilize-as para sintonizar os canais digitais.
- 6. INFO:** Pressione-a para visualizar informações sobre o canal sintonizado.
- 7. ASPECT:** Use para mudar o formato da tela. Os formatos predefinidos variam de acordo com a fonte de entrada selecionada.
- 8. SLEEP:** Programa a duração para o desligamento ou visualiza a condição atual já programada, dependendo de quantas vezes for pressionada.
- 9. FREEZE:** Durante a reprodução de uma fonte digital, o pressionamento desta tecla congela a imagem. Pressione-a novamente para voltar à reprodução normal.
- 10. VOL+ / VOL-:** Utilize-as para controlar o nível de reprodução sonora (volume).
- 11. SOURCE:** Utilize-a para abrir o menu de seleção de fonte de entrada: TV, AV, PC e USB.
- 12. CH ▲ / CH ▼:** Percorre os canais em ordem crescente (▲) e decrescente (▼).

13. CC: Habilita o Closed Caption se disponível. Para canais digitais, seleciona o idioma para as legendas (quando disponível).

14. Teclas coloridas: utilize-as na Edição de canais, na função USB e também para navegação em conteúdo interativo (Ginga / DTV).

15. Tecla OK: Utilize-a para confirmar um ajuste realizado no menu.

16. Teclas de navegação ◀ ▶ ▲ ▼

Utilize-as para navegar e efetuar modificações no item que foi selecionado no menu.

17. MENU: para entrar e sair do menu.

18. S. MODE: use para selecionar uma das modalidades disponíveis de áudio.

19. P. MODE: use para selecionar uma das modalidades disponíveis de vídeo.

20. FAV: Utilize-a para abrir a janela dos canais que você programou como canais favoritos.

21. LIST: para visualizar a lista de canais programados.

22. EXIT: Pressione-a para desligar o menu da tela.

23. ST/SAP: Para canais digitais, utilize-a para escolher o idioma de áudio entre os disponíveis.

24. EPG: Abre e fecha a tela do Guia da Programação do canal digital sintonizado.

25. PG UP / PG DN: Utilize-as quando reproduzir suas fotos (entrada USB) para saltar para as páginas acima (UP) ou abaixo (DN) da atual.

26. Teclas de operação para Media Player:

◀◀▶▶ salta para as fotos anteriores e seguintes.
Para vídeos, retrocede e avança rapidamente a cena em reprodução.

◀◀▶▶◀ idem ao item anterior.

⏸ Pausa na reprodução das fotos (Slide Show).

▶ Inicia a reprodução do Slide Show.

■ Interrompe a reprodução do Slide Show.

● Sem função neste modelo.

COLOCAÇÃO DAS PILHAS

Abra e retire a tampa do compartimento de pilhas do controle remoto, coloque 2 pilhas AAA observando a polaridade (+ e -) indicada dentro do compartimento e recoloca a tampa.

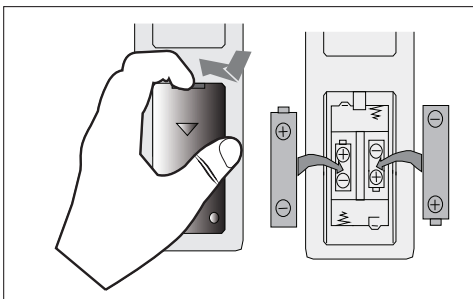

NOTAS:

- Não misture pilhas de tipos diferentes. Por exemplo, pilhas comuns e alcalinas.
- Não misture pilhas novas e usadas.
- Se não for usar o controle remoto por um longo período, retire as pilhas para evitar possíveis vazamentos.

Ligando a fonte de alimentação

O seu equipamento pode ser ligado usando o Adaptador AC/DC fornecido ou por uma fonte externa de 12V DC.

Para ligar em uma fonte externa de 12V DC.

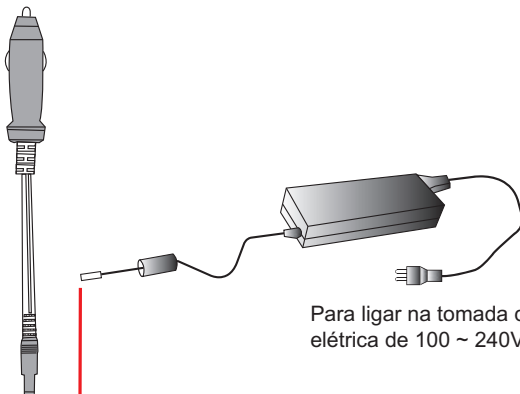

Para ligar na tomada da rede elétrica de 100 ~ 240V.

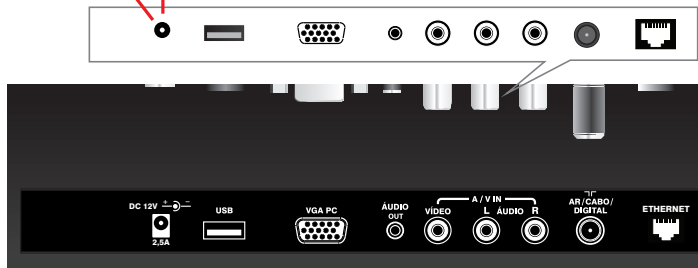

Traseira do TV

Ligando o equipamento pela primeira vez

Após ter conectado a antena, pressione a tecla **POWER** do painel frontal ou do controle remoto para ligar o equipamento e visualizar a tela de abertura.

Use as teclas de navegação **▲ ▼** para escolher o idioma de apresentação do menu e das informações que aparecem na tela do TV.

Pressione a tecla **OK** para confirmar a seleção, e abra a tela de programação dos canais analógicos e digitais de sua região.

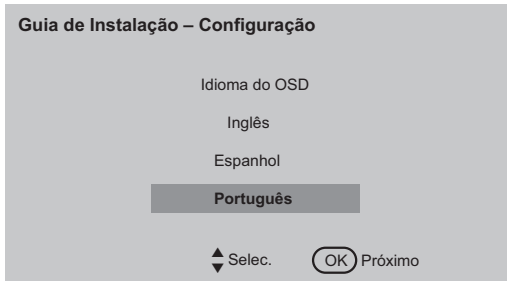

Aguarde até o final da programação.

Quando a programação chegar ao final o primeiro canal programado será sintonizado.

Use as teclas **CH ▲** e **CH ▼** para mudar de canal.

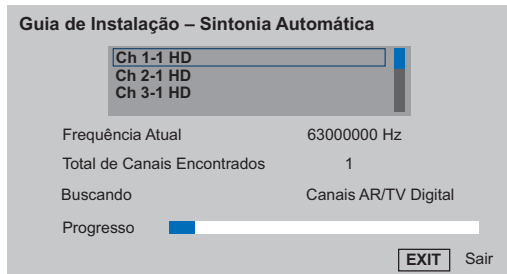

IMPORTANTE

Os canais digitais aparecem seguidos de um complemento após o número. Para sintonizar um canal digital usando as teclas numéricas do controle remoto, faça o seguinte:

Por exemplo: canal 9

pressione **9**, pressione **•**, pressione **1**



Selecionando uma fonte de entrada

1. Pressione a tecla **SOURCE** para abrir o menu de seleção da fonte de entrada.

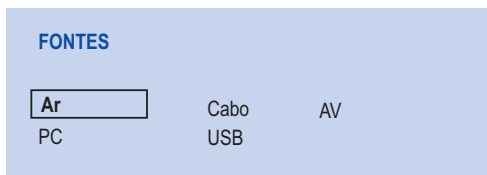

2. Use a tecla ▼ para escolher a fonte de entrada desejada.
3. Pressione a tecla **OK** para confirmar a escolha.

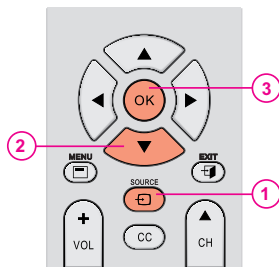

IMPORTANTE:

Sempre que desejar mudar de fonte de entrada, use a tecla **SOURCE** para escolher a outra fonte.

Como navegar pelos menus

Esta seção vai ensinar como navegar e realizar ajustes pelos menus e submenus.

As etapas seguintes vão explicar o que faz cada um destes itens. Preocupe-se agora em entender como funciona a navegação e como ajustar os submenus selecionados.

1. Pressione a tecla **MENU** para ver os menus na tela, que serão mostrados durante alguns segundos.

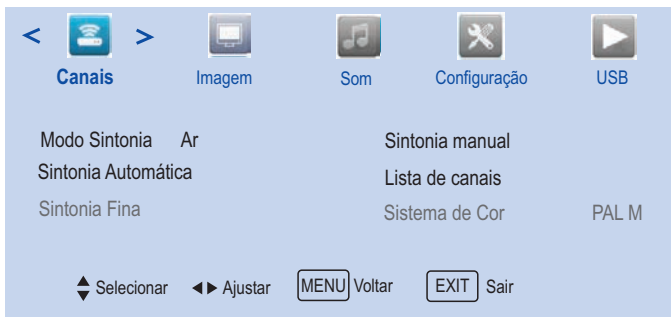

2. Enquanto os menus estiverem presentes na tela do TV, utilize as teclas de navegação ◀ ou ▶ para percorrer pelos menus:
Canais → Imagem → Som → Configuração → USB
3. Utilize as teclas ▲ ou ▼ para percorrer pelas opções para cima ou para baixo até selecionar aquela que deseje ajustar.
A opção selecionada fica realçada.
O ícone do menu selecionado fica aceso.
4. Pressione a tecla **OK** para abrir a tela de ajustes.
Siga as orientações conforme a opção selecionada para realizar os ajustes.
5. Pressione a tecla **MENU** para voltar ao menu anterior.
6. Para desligar o menu da tela, pressione a tecla **EXIT**.

- As operações a seguir serão explicadas usando o controle remoto.

Apresentação dos menus

Nesta seção você vai aprender para que serve cada um dos itens dos menus e dos submenus.

MENU CANAIS

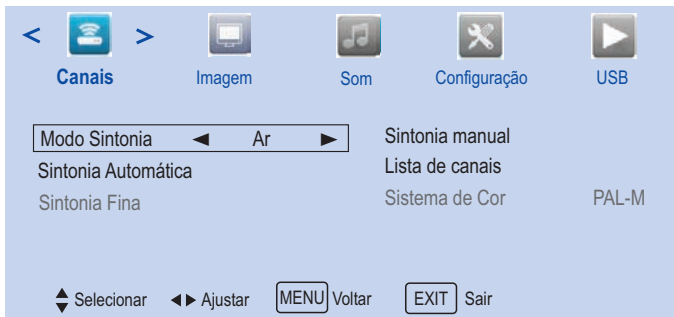

Modo Sintonia – Seleciona a recepção Ar (canais digitais e analógicos) e Cabo (TV por assinatura).

Sintonia Automática – programa os canais ativos de sua região. A programação demora alguns minutos.

Sintonia Fina – Ajuste para canais analógicos.

Sintonia manual – Utilize esta função para sintonizar manualmente os canais.

Lista de Canais – Explicado a seguir.

Sistema de cor – Ajuste para canais analógicos.

Lista de canais – nesta tela você poderá realizar as seguintes edições:

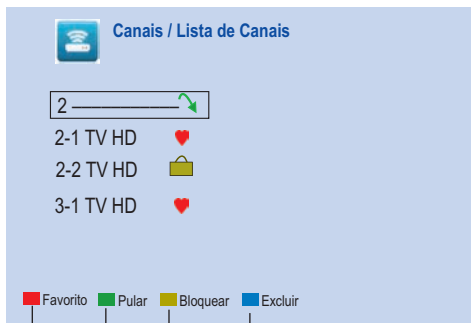

Apagar canais indesejados selecionando o canal e pressionando a tecla colorida azul do controle remoto.

Bloquear canais (tecla amarela do controle remoto) para sintonização mediante uso de senha. Para habilitar esta função, você precisará usar a senha de 4 dígitos (**0000**).

Pular canais (tecla verde do controle remoto) quando utilizar as teclas **CH▲/CH▼**.

Montar uma lista de seus canais favoritos (tecla vermelha do controle remoto).

Para ver a lista de canais favoritos, pressione a tecla **FAV**.

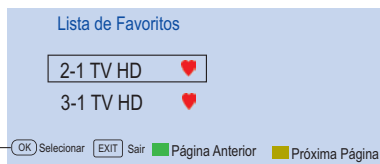

NOTAS:

- Os canais excluídos nesta tela não poderão mais ser sintonizados.
- Para ver novamente a lista completa de canais, será preciso realizar uma nova programação no item Sintonia Automática.

MENU IMAGEM

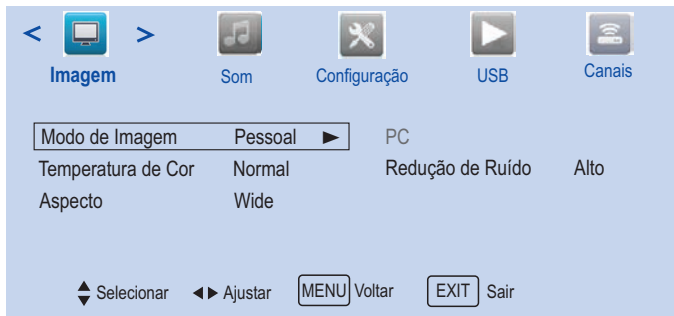

Modo de Imagem – Padrão → Esportes → Cinema → Jogo → Dinâmico → Suave → Pessoal
Se você escolheu a opção **Pessoal**, poderá ajustar os itens a seguir conforme seu gosto pessoal, e toda vez que você selecionar a opção **Pessoal** será com os itens ajustados a seguir.

- **Brilho:** acentua ou atenua o brilho da imagem (de 0 a 100).
- **Contraste:** clareia ou realça a imagem (de 0 a 100).
- **Matiz:** somente para sinais NTSC.
- **Nitidez:** suaviza ou realça a imagem (de 0 a 100).
- **Cor:** suaviza ou acentua a cor (de 0 a 100).

Temperatura de Cor – Normal → Frio → Morno

Aspecto: TV Digital (Auto, 4:3, Wide) → TV analóg. (Auto, 4:3, Wide) → PC (Wide, 4:3, Auto) → AV (Auto, 16:9, Wide, 4:3) → Media Player – Filme (Wide, Zoom, Normal)

PC – Ajuste automático → Posição horizontal → Posição vertical → Fase → Clock

Os ajustes vão de 0 a 100.

Esta opção fica disponível somente quando uma fonte VGA está conectada ao TV.

Redução de ruído – Reduz o ruído da imagem durante a recepção de sinal de TV. As opções são:

Baixo → Alto → Desligado

MENU SOM



Modo de Som – Pessoal → Padrão → Teatro → Voz → Música

Se você escolheu a opção **Pessoal**, poderá ajustar os itens a seguir conforme seu gosto pessoal, e toda vez que você selecionar a opção **Pessoal** será com os itens ajustados a seguir.

- 100Hz → 500Hz → 1.5kHz → 3kHz → 10kHz

Áudio MTS - Permite selecionar um idioma para a trilha de áudio nos canais digitais (quando disponível na transmissão).

AVL - Controle automático de volume (Ligado/Desligado).

MENU CONFIGURAÇÃO

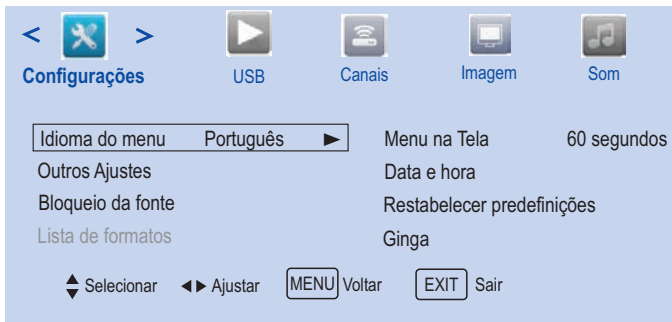

Idioma do menu – aqui você escolhe o idioma de apresentação dos menus e também as informações referentes ao canal sintonizado. As opções são: Português → Inglês → Espanhol

Outros Ajustes - Trocar Senha → Faixa Etária → Sleep → Legenda Analógica → Legenda Digital

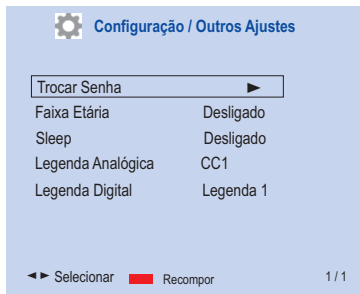

- Trocar senha

Permite trocar a senha pessoal. A senha que vem de fábrica é **0 0 0 0**.

- **Faixa Etária**

Quando disponível na transmissão de canais digitais, permite selecionar a programação por faixa etária. Para ver uma programação acima da determinada será preciso uso de senha.

As opções de bloqueio são: L → 10 → 12 → 14 → 16 → 18 → **Desligado**

A opção **L** permite sintonizar somente os canais com programação infantil. Já a opção **Desligado** permite a reprodução de todo o conteúdo da programação.

Para sintonizar um canal bloqueado, pressione a tecla **vermelha** do controle remoto e digite a senha de quatro dígitos.

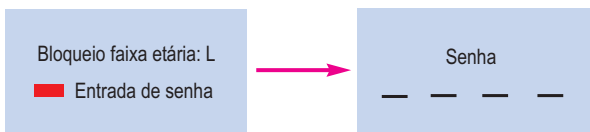

- **Sleep**

Permite programar o tempo em minutos para o desligamento do TV:

Desligado → 15 → 30 → 60 → 90 → 120

- **Legenda analógica**

É utilizada quando sintonizar canais analógicos.

- **Legenda digital**

É utilizada quando sintonizar canais digitais.

Bloqueio da fonte - Se você bloquear a fonte de entrada, aparecerá um cadeado ao lado do nome da fonte. Para selecionar a fonte de entrada nesta situação, será preciso uso de senha.

Lista de formatos - Não disponível neste modelo.

Menu na tela - Determina o tempo em segundos de exposição do menu na tela do TV:

Desligado → 10 → 20 → 30 → 40 → 50 → 60

Na posição **Desligado**, o menu fica presente na tela até receber um comando para o desligamento.

Data e hora - Ajusta os parâmetros de data e hora.

- Sincronização automática – Ligado/Desligado

Na posição desligado, você poderá ajustar manualmente os itens disponíveis: Data, Mês, Ano, Hora e minuto.

- Na posição Ligado, o ajuste destes parâmetros é feito automaticamente.
O Fuso horário poderá ser ajustado.

Restabelecer predefinições – Selecione esta opção e pressione a tecla **OK** para voltar os ajustes do TV para os padrões de fábrica.

- Neste caso, será necessário realizar novamente o procedimento de Sintonia Automática.

Ginga – Selecione esta opção para abrir a janela de ajustes dos recursos de interatividade.

Ginga – Liga e Desliga a reprodução do conteúdo interativo (somente para canais digitais).

Lista Ginga – Selecione esta opção para verificar se existe conteúdo interativo disponível na transmissão do programa atual.

Configuração da LAN com fio – Utilize este item para ajustar a rede de Internet. Na posição **Auto**, o ajuste de rede é automático.

Na posição **Manual**, os valores devem ser inseridos manualmente.

Info Rede – esta tela mostra as informações sobre a rede utilizada.

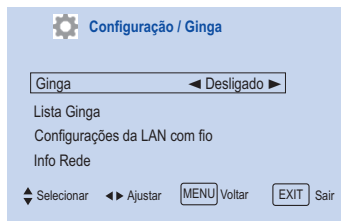

MENU USB

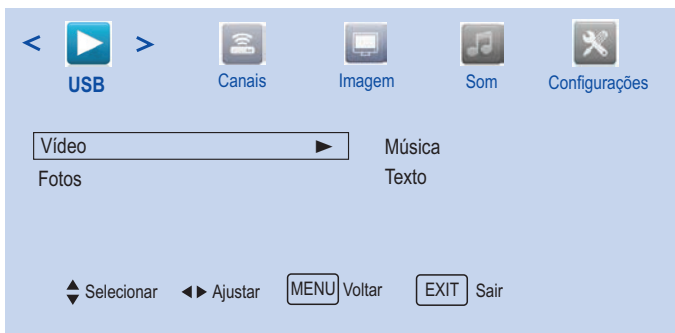

1. Insira um dispositivo (Pen-Drive) na entrada **USB** (localizada na parte de trás do equipamento).
2. Use a tecla de navegação ▼ para escolher o assunto desejado (Vídeo, Fotos, Música ou Texto).
3. Pressione a tecla **OK** para confirmar a seleção.
4. Use as teclas do Media Player para realizar as operações:

◀◀▶▶ salta para as fotos ou músicas anteriores e seguintes.

◀◀◀▶▶▶ idem ao item anterior.

|| Pausa na reprodução das fotos (Slide Show) ou música.

▶ Inicia a reprodução do Slide Show ou da música.

■ Interrompe a reprodução do Slide Show ou da música.

Use as teclas **PG UP/PG DN** (entrada USB) para saltar para as páginas acima (**UP**) ou abaixo (**DN**) da atual.

Teclas coloridas: **Vermelha** (rotaciona a imagem para a esquerda), **Verde** (rotaciona a imagem para a direita), **Amarela** (Informações), **Azul** (tempo de duração da apresentação do slide na tela).

ATENÇÃO

Para sair do menu USB, pressione a tecla **SOURCE** e escolha outra fonte de entrada.

TV Digital com interatividade

Este equipamento é compatível com a tecnologia de interatividade **DNI** da sua TV aberta. Por meio desta tecnologia as emissoras podem disponibilizar adicionalmente à programação informações referentes ao trânsito, previsão do tempo, notícias e também uma interatividade legal, com enquetes, votações sobre a programação futura e etc. Lembrando que para ter o canal de retorno é preciso que o seu TV esteja conectado à Internet.

PARA LIGAR À INTERNET

1. Conecte o TV na Internet utilizando um cabo RJ45 (não fornecido).
2. Faça os ajustes conforme já descrito na página 19 (Ajustes de rede DHCP).
3. Sintonize um canal digital. O ícone de convite (interatividade) aparecerá quando a emissora estiver transmitindo com conteúdo interativo.
4. Pressione a tecla **OK** do controle remoto ou uma das teclas coloridas, conforme a recomendação da emissora.
5. O conteúdo interativo será mostrado na tela do TV. Utilize o controle remoto para interagir.

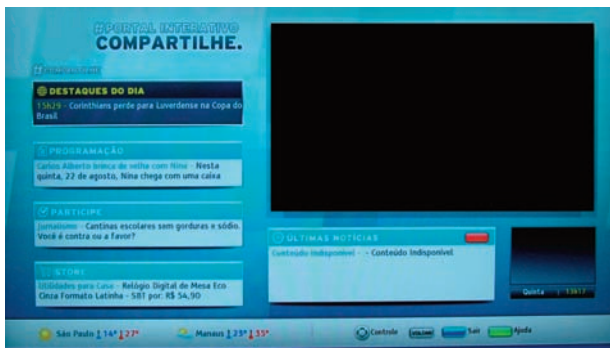
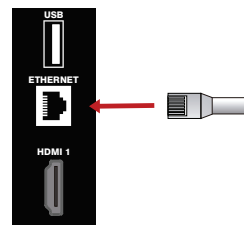

Exemplo de tela com conteúdo interativo

ATENÇÃO:

Este recurso não funciona quando o Closed Caption estiver ligado.

6. Pressione a tecla **EXIT** para voltar à programação normal.

Informações sobre a tela do LCD

A norma ISO 13406-2 estabelece a quantidade máxima de pixels ou subpixels não funcionais que são considerados aceitáveis em um display plano, classificando-os em 4 categorias que são:

Classe I, Classe II, Classe III e Classe IV.

Pixel é o menor ponto que forma uma imagem digital, sendo que o conjunto de milhares de pixels formam a imagem inteira. Um pixel é formado por 1 conjunto de 3 subpixels (1 vermelho, 1 verde e 1 azul).

Um pixel ou subpixel pode ser considerado não funcional quando ele permanece constantemente aceso ou constantemente apagado durante a operação normal de uso do display.

A tabela abaixo que corresponde ao padrão estabelecido na norma ISO 13406-2 para painéis LCD Classe II, mostra os critérios de aceitação de pixels ou subpixels não funcionais para painéis LCD utilizado neste produto. Observando-se esses critérios, não é necessária a substituição do painel.

Resolução Padrão	Display	Pixels Acesos	Apagados	Subpixels Acesos ou Apagados
1024 x 768	786.432	2	2	4
1280 x 800	1.024.000	2	2	5
1280 x 1024	1.310.720	3	3	7
1366 x 768	1.049.088	2	2	5
1400 x 1050	1.470.000	3	3	7
1440 x 900	1.296.000	3	3	7
1680 x 1050	1.764.000	4	4	9
1600 x 1200	1.920.000	4	4	10
1920 x 1080	2.073.600	4	4	10
1920 x 1200	2.304.000	5	5	12

Especificações técnicas

Relação de aspecto:	————— 16:9
Quantidade de pixels:	————— 1366 horizontal x 768 vertical
Alimentação AC (Free Voltage):	————— 100 a 240V AC - 50/60Hz
Adaptador AC/DC:	————— 12V DC, 2,5A
Diagonal visual aproximada:	————— 24" (59,9 cm)
Consumo máx. de energia:	————— 36 Watts
Consumo em standby:	————— 0,33 KWh/mês
Potência de áudio:	————— 1,6 W RMS (x2)
Peso (aproximado):	————— 3,5kg
Dimensões (em mm):	————— com base: (L) 562 (A) 400 (P) 150 sem base: (L) 562 (A) 350 (P) 51

Este aparelho está em conformidade com os requisitos do programa brasileiro de etiquetagem (ENCE) estabelecido pelo INMETRO.

As imagens exibidas neste manual têm somente caráter ilustrativo e podem não representar a aparência exata do produto adquirido.

Produto e especificações sujeitos a alterações sem prévio aviso.

As atualizações de firmware deverão ser feitas no site www.cce.com.br

1. O TV não liga e o indicador Standby está apagado.
 - Talvez a tomada elétrica tenha algum problema. Use outra tomada.
 - Verifique novamente as conexões dos equipamentos externos.
2. O controle remoto não funciona.
 - As pilhas estão fracas. Troque-as por novas.
 - Verifique se a polaridade correta foi obedecida.
3. Sem som ou imagem.
 - Tente outro canal ou verifique se a fonte de entrada está selecionada corretamente pressionando a tecla **SOURCE**.
4. A imagem fica “congelada”.
 - Mude a posição da antena.
5. Funcionamento anormal ou o aparelho trava em uma função.
 - Alguma interferência pode ter desestabilizado os circuitos internos do aparelho. Retire o cabo de alimentação da tomada, aguarde alguns segundos e torne a ligá-lo.
6. Problemas na imagem da transmissão digital.
 - Verifique a intensidade do sinal digital e a entrada de antena.
7. Barras pretas aparecem na tela.
 - Certifique-se que a transmissão do sinal seja em alta definição (HD). Os canais HD, às vezes, transmitem a programação em definição padrão (SD). Isso pode causar o aparecimento de barras pretas. Verifique também a relação de aspecto que você selecionou. Deixe em Wide ou Zoom.

Termo de garantia

REQUISITOS PARA TER DIREITO À GARANTIA

Prezado consumidor: para ter direito à garantia abaixo especificada, é obrigatório apresentar no Serviço Autorizado a Nota Fiscal de Compra do Produto juntamente com este Termo de Garantia.

PERÍODO DE GARANTIA

365 dias, que são compostos por 90 (noventa) dias da Garantia Legal mais 275 (duzentos e setenta e cinco) dias da Garantia Adicional.

TERMOS E CONDIÇÕES DE GARANTIA

O fabricante garante, durante o período acima especificado contado a partir da data de compra, assistência técnica gratuita (peças e mão-de-obra) para o seu produto que apresentar defeitos de fabricação e/ou de peças, de acordo com os seguintes termos e condições:

I - PEÇAS NÃO COBERTAS PELA GARANTIA

Materiais plásticos, gabinetes, antenas, cabos de alimentação, materiais acrílicos não estão incluídos na garantia, pois estão sujeitos a desgaste natural quando do uso do produto.

II - A GARANTIA ESTARÁ INVALIDADA POR:

- A. Danos causados por agentes da natureza (enchentes, terremotos, maresias, raios, insetos etc.).
- B. Utilização do produto em desacordo com o manual de instruções.
- C. Defeitos decorrentes do desgaste natural ou de negligência do consumidor no cumprimento das instruções contidas no seu manual de operações.
- D. Se o produto for examinado, alterado, adulterado, fraudado, ajustado ou consertado por pessoa não credenciada pelo fabricante.
- E. Se ocorrer a ligação deste produto a instalações elétricas inadequadas, diferentes das recomendadas no manual ou sujeitas a flutuações de tensões.

- F. Danos causados por acidentes (quedas, batidas, etc) ou descuido no manuseio.
- G. Exposição direta do aparelho aos raios solares e/ou em ambientes inadequados com umidade excessiva ou oscilações bruscas de temperatura, poeira, etc.
- H. Danos causados ao aparelho ou ao controle remoto por vazamento da(s) pilha(s).
- I. Se a etiqueta que contém o número de série do produto (aquela que está afixada no aparelho) estiver adulterada, rasurada ou removida.
- J. Se a NOTA FISCAL apresentar rasuras, emendas ou modificações.
- K. Defeitos decorrentes do uso do produto fora das aplicações exclusivamente domésticas e regulares para as quais foi projetado.

III - SERVIÇO AUTORIZADO

- A. A Assistência Técnica decorrente da garantia será prestada exclusivamente pelos Serviços Autorizados devidamente nomeados pelo fabricante. Para saber se existe um Serviço Autorizado perto de sua residência, entre em contato com o SAC (Serviço de Atendimento ao Consumidor). O telefone está na contra capa deste manual. Você também poderá consultar o serviço on-line via Internet www.cce.com.br
- B. O Consumidor será responsável pelo envio e retirada do equipamento à Assistência Técnica Autorizada.

CCE INOVA. CCE RESOLVE.

A CCE inova sempre, para deixar seus clientes ainda mais satisfeitos. Por isso, foi criado o CCE Resolve, serviço pioneiro no setor de eletrônicos e informática, que alia comodidade e praticidade no serviço de pós-venda.

Sempre que for necessário algum serviço de manutenção neste equipamento, e desde que dentro do prazo de garantia, bem como, obedecidas as condições estabelecidas no certificado de garantia do produto, você não precisará ir até uma rede autorizada para solicitar conserto.

Basta utilizar o CCE Resolve, um sistema prático e simples que através de um processo de monitoramento automatizado, irá resolver o seu problema. E o melhor de tudo, o serviço é gratuito.

Para utilizá-lo é muito fácil: basta entrar em contato com a central de atendimento CCE Resolve. Informe o produto, os dados que serão solicitados pelo atendente e qual o tipo de serviço que será necessário. O atendente emitirá uma solicitação e um número de protocolo que será utilizado para o

acompanhamento do processo.

Esse procedimento dura aproximadamente 10 dias úteis, do momento da abertura do chamado à entrega do produto devidamente reparado em sua residência.

Utilizamos como agente de transporte os Correios, classificados de 2 formas diferentes: nas localidades onde os correios disponibilizam a operação de logística reversa, disparamos a coleta na residência do cliente, e nas localidades onde esse serviço não é disponibilizado pelos Correios, utilizamos o sistema de postagem também através dos Correios. Você será informado através de SMS e e-mails as etapas do seu processo. Assim, você poderá acompanhar sua solicitação e ficará sabendo desde o recebimento de sua chamada em nossa Central até o momento em que o produto for enviado aos correios.

Para que você receba toda essa comodidade, basta apenas discar para o nosso número. O restante, a CCE Resolve.



Central de atendimento CCE Resolve

3304-6654 (São Paulo - Capital)

0800-883-7023 (Demais localidades)

cce

NÚMERO DE SÉRIE

**PRODUZIDO NO
PÓLO INDUSTRIAL
DE MANAUS**



CONHEÇA A AMAZÔNIA

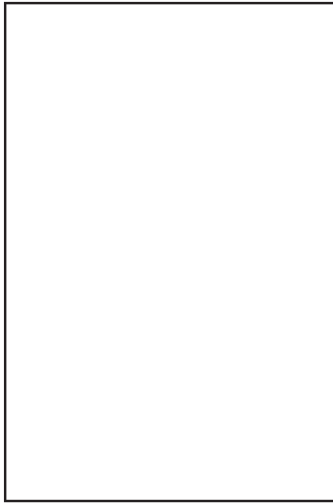

SAC Serviço de Atendimento ao Consumidor

De segunda a sexta feira, das 08:00h às 20:00h
Aos sábados, das 08:00h às 14:00h, pelos telefones:

(0xx11) 3304-6654

na cidade de São Paulo e Grande São Paulo

0800-883-7023

nas demais localidades do Brasil



www.cce.com.br