



MANUAL DE INSTRUÇÕES

3D Blu-ray™/DVD

Home Theater
System

LHB755W



Antes de ligar seu aparelho, por favor, leia cuidadosamente este manual e mantenha-o para futuras referências. Desenhos e Especificações estão sujeitas a mudanças sem prévio aviso.

MFL68686374 REV.01 DEZ/15





Índice

3 Instruções de Segurança

- 3 Cuidados relativos quanto ao uso do Cabo de Força
- 3 Forma segura de remover as pilhas do controle remoto
- 4 Notas sobre conteúdo 3D
- 4 Notas sobre direitos de cópia
- 4 Instruções Importantes de Segurança

5 Iniciando

- 5 Apresentação / Aviso Importante
- 6 Símbolos e discos compatíveis
- 7 Sobre o Símbolo “” / Código Regional
- 7 Acessórios fornecidos
- 8 Controle Remoto
- 9 Paineil Frontal / Paineil Traseiro

10 Conectando

- 10 Montando as Caixas Acústicas
- 10 Posicionando as Caixas Acústicas
- 11 Conexão das Caixas Acústicas
- 11 - Conectando as Caixas Acústicas na unidade
- 11 Instalando as Caixas Acústicas no Receptor sem fio
- 11 Conexão das Caixas Acústicas no Receptor sem fio
 - 11 - Preparação
 - 12 - Configurando o Receptor Sem fio pela primeira vez
 - 12 - Conectar o Receptor sem fio manualmente
- 13 Conectar com a TV
- 14 O que é SIMPLINK?
- 14 ARC (Canal de retorno de áudio)
- 14 Ajustes de Resolução
- 14 Conexão da Antena
- 15 Conexão com dispositivos Externos
 - 15 - Conexão Auxiliar (AUX IN)
 - 15 - Conexão OPTICAL IN / Entradas HDMI 1/2
- 16 Conectando à Rede local
 - 16 - Redes com fio (cabo)
 - 16 - Configurar Rede com fio
 - 17 - Redes sem fio
 - 17 - Configurar Rede sem fio
 - 18 - Notas sobre conexão de rede

20 Ajustes de Sistema

- 20 Ajuste Inicial
- 21 Configurando opções avançadas
 - 22 - Menu [REDE]
 - 22 - Menu [TELA]
 - 23 - Menu [IDIOMA]
 - 24 - Menu [ÁUDIO]
 - 25 - Menu [BLOQUEIO]
 - 26 - Menu [OUTROS]
- 27 Efeito de Som
- 27 - Ajustando o [EQ usuário]

27 Operando

- 27 Operação Geral
- 27 - Usando o Menu HOME
- 27 Reproduzindo a partir de Dispositivos conectados
- 27 - Reproduzindo um disco
- 28 - Reproduzindo Disco Blu-ray 3D
- 28 - Reproduzir arquivos em disco/dispositivo USB
- 29 - Reproduzir um arquivo de um dispositivo Android
- 30 - Reproduzir um arquivo no servidor de rede
- 30 Usando o servidor de Rede para PC

- 30 - Sobre o SmartShare PC Software
- 30 - Efetuando o Download do SmartShare PC Software
- 30 - Instalação do SmartShare PC Software
- 31 - Compartilhando arquivos e pastas
- 31 Requisitos do sistema
- 31 - Requisitos Mínimo / Requisitos Recomendado
- 31 Reprodução Geral
- 31 - Operações básicas para conteúdo de Áudio e Vídeo
- 32 - Operações básicas para conteúdo - Fotos
- 32 - Usando o Menu do disco
- 32 - Retomar a reprodução (função resumo)
- 32 - Memorização da última cena
- 32 Menus de Tela
- 32 - Controlando a reprodução de vídeo
- 33 - Exibindo informações do Menu de tela
- 33 - Controlando a visualização de Foto
- 33 - Ajustando as opções do Slideshow
- 34 Reprodução Avançada
- 34 - Repetir a reprodução
- 34 - Repetindo uma parte específica
- 34 - Reproduzir a partir de um tempo selecionado
- 35 - Selecionando um idioma de legendas
- 35 - Selecionando um idioma de áudio
- 35 - Reproduzindo em diferentes ângulos
- 35 - Alterando o formato da TV
- 35 - Alterando a página de código (legendas)
- 36 - Alterando o Modo de Imagem
- 36 - Visualizando informação de conteúdo
- 36 - Alterando a visualização da lista de conteúdo
- 37 - Selecionando um arquivo de legenda
- 37 - Ouvindo músicas durante o Slideshow
- 37 - Definições [3D]
- 38 Funções Avançadas
- 38 - Desfrutando BD-Live™
- 38 - LG AV Remote
- 38 - Modo de Som Privado
- 38 - Gravação de CD de Áudio
- 38 - Gravação de rádio FM ou fonte AUX
- 38 Operações de Rádio
- 39 - Ouvindo estações de Rádio
- 39 - Programando estações de Rádio
- 39 - Deletando uma estação salva
- 39 - Apagando todas as estações salvas
- 39 - Melhorando a recepção fraca FM
- 40 Usando o Premium
- 40 Reprodução Sonora LG Multi-room (LG Music Flow)
- 41 Usando a tecnologia Bluetooth
- 42 LG Sound Sync

43 Suporte

- 43 Solução de Problemas
- 44 - Suporte ao consumidor / Aviso de software livre
- 45 - Usando o controle remoto na TV
- 45 Atualização de Software
- 47 Informações Adicionais (Formatos compatíveis)
- 48 AVCHD (Codec avançado de vídeo de alta resolução)
- 48 Sobre DLNA
- 49 - Requisitos do Sistema / Notas de Compatibilidade
- 49 - Informações importantes relativas aos serviços de rede / Aviso Cinavia
- 50 Especificações das saídas de Áudio
- 51 Lista de Códigos de Área (Países) / Idioma
- 52 Manutenção
- 53 Licenças e Marcas Comerciais
- 54 Certificado de Garantia



Instruções de segurança



CUIDADO: PARA REDUZIR O RISCO DE CHOQUE ELÉTRICO, NÃO REMOVA A TAMPA TRASEIRA. NÃO INSIRA OBJETOS DENTRO DO APARELHO. NÃO EXISTEM PEÇAS PARA AJUSTE PELO USUÁRIO. ENCAMINHE-O AO SERVIÇO TÉCNICO AUTORIZADO.



O símbolo de uma seta em raio dentro de um triângulo indica a presença de alta voltagem no interior do aparelho, e que qualquer contato com partes internas é perigoso.



O símbolo de exclamação dentro de um triângulo alerta ao usuário quanto à existência de instruções importantes no manual que acompanham este produto, referentes a operação e manutenção.

AVISOS

- ⦿ PARA REDUZIR O RISCO DE FOGO OU CHOQUE ELÉTRICO, NÃO EXPONHA ESTE PRODUTO A CHUVA OU A UMIDADE.
- ⦿ Não instale este equipamento num espaço confinado, como uma prateleira de livros ou em lugar similar.

CUIDADO

- ⦿ O aparelho não deve ser exposto à água (gotejamento ou respingo), nem se deve colocar em cima dele nenhum objeto cheio de líquido, como vasos, jarras, etc.
- ⦿ Não use equipamentos elétricos de alta tensão perto da unidade. Isto pode resultar em mau funcionamento do produto.
- ⦿ Não bloqueie as aberturas de ventilação. Efetue a instalação de acordo com as instruções do fabricante. As fendas e aberturas no gabinete foram projetadas para permitir a ventilação, para garantir o funcionamento seguro do produto e para proteger o produto contra o superaquecimento. As aberturas nunca podem ser bloqueadas, instalando o produto em cima de uma cama, sofá, tapete ou outra superfície parecida.
- ⦿ O produto não deve ser instalado embutido em um armário ou estante sem ventilação adequada ou sem seguir as instruções do fabricante.

- ⦿ Este produto utiliza um sistema a laser. Para usar este produto de maneira adequada, leia atentamente este manual e guarde-o para posterior consulta. Caso o aparelho precise de manutenção, procure um centro de assistência técnica autorizada.

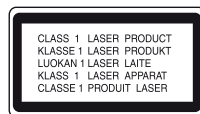

- ⦿ O uso de controles, ajustes ou procedimentos distintos dos que aqui estão especificados pode ocasionar exposição a radiação perigosa. Para evitar a exposição direta ao raio laser, não tente abrir o gabinete.

Cuidados relativos quanto ao uso do Cabo de Força

- ⦿ Para a maioria dos eletrodomésticos é recomendável que sejam ligados em um circuito dedicado, ou seja, um único circuito elétrico que alimente somente um aparelho e não tenha nenhuma tomada ou circuitos adicionais.
- ⦿ Não sobrecarregue as tomadas da parede. Tomadas sobrecarregadas, folgadas ou danificadas, extensão, cabos de força estragados pelo tempo ou com o isolamento rachado são perigosos. Qualquer uma dessas condições pode resultar em choque elétrico ou risco de incêndio.
- ⦿ Periodicamente, o cabo de força deve ser verificado. Se sua aparência indicar dano ou deterioração, desligue-o e o substitua por outro, indicado pelo serviço técnico autorizado.
- ⦿ Proteja o cabo de força de estresse elétrico ou mecânico, por exemplo, ser trançado, torcido, comprimido, imprensado por uma porta ou pisado.
- ⦿ Dê atenção especial às tomadas, e ao ponto de onde o cabo sai do aparelho. Para desligar a energia da rede elétrica, retire o cabo de força. Ao instalar o produto, certifique-se de ter acesso facilitado à tomada.

AVISO

- ⦿ Para maior segurança verifique as informações de identificação do produto e os níveis de energia, consulte a etiqueta principal na parte inferior ou traseira do aparelho.

Forma segura de remover as pilhas do controle remoto:

- ⦿ Remova as pilhas velhas seguindo os passos na ordem inversa da montagem. Para evitar contaminação do ambiente e acarretar possíveis danos à saúde humana e animal, as pilhas velhas devem



Instruções de Segurança | 4

ser colocadas em contêineres apropriados nos locais designados de coleta desse tipo de lixo. É recomendado que seja usado sistemas de reembolso gratuito de pilhas e acumuladores.

- ⦿ As pilhas não devem ser expostas a calor excessivo como raios de sol, ao fogo ou serem partidas.

Notas sobre conteúdo 3D:

- ⦿ Assistir conteúdo em 3D por um longo período tempo pode causar tonturas ou cansaço.
- ⦿ Não recomendamos a exibição de filmes no modo 3D para crianças, pessoas doentes e/ou mulheres grávidas.
- ⦿ Se você está tendo dores de cabeça, cansaço ou tontura durante a visualização de conteúdo no modo 3D, recomendamos parar a reprodução e descansar até se sentir bem.

Notas sobre direitos de cópia

- ⦿ Em função do AACCS (Advanced Content System = Sistema de Conteúdo de Acesso Avançado) ter sido aprovado como o sistema de proteção de conteúdo para o formato BD, similar ao uso do CSS (Content Scramble System = Sistema de Mistura de Conteúdo) para o formato DVD, certas restrições são impostas na reprodução, saída de sinais analógicos, etc.. dos conteúdos protegidos pelo AACCS. A operação e as restrições deste produto podem variar dependendo do período que você efetuou a compra, pois estas restrições podem ter sido adotadas ou alteradas pela AACCS após a fabricação deste produto. Portanto, as marcas BD-ROM e BD+ são adicionalmente usadas como sistemas de proteção de conteúdo para o formato BD, o qual impõe certas restrições incluindo restrições de reprodução para conteúdo protegido das marcas BD-ROM e/ou BD+. Para maiores informações sobre o AACCS, BD-ROM Mark, BD+, ou sobre este produto, favor entrar em contato com o Centro de Atendimento ao Cliente.
- ⦿ Muitos discos BD-ROM/DVD são codificados com proteção de cópia. Em função disto, você pode apenas conectar o seu aparelho diretamente à sua TV e não a um VCR ou gravador de fitas de vídeo cassete. Ao conectar esse aparelho a um VCR ele irá reproduzir imagens distorcidas dos discos protegidos contra cópias.
- ⦿ Este produto incorpora tecnologia de proteção a direitos de cópias que é protegido por patente nos Estados Unidos (E.U.A) e por outros direitos de propriedade intelectual. O uso desta tecnologia de proteção de direitos de cópias deve ser autorizado pela Corporação Rovi e é destinado apenas para uso doméstico e outros usos de exibição limitados a menos que seja autorizado do contrário pela Corporação Rovi. A engenharia reversa ou desmontagem é proibida.

- ⦿ De acordo com a legislação de direitos de cópias dos Estados Unidos (E.U.A) e também da legislação de direitos de cópias de outros países, a gravação não autorizada, o uso, exibição, distribuição ou revisão de programas de televisão, vídeo tapes, discos BD-ROM, DVDs, CDs e outros materiais podem estar sujeitos a responsabilidades cíveis e / ou criminais.

Instruções Importantes de Segurança

1. Leia estas instruções atentamente.
2. Mantenha estas instruções.
3. Fique atento a todos os avisos.
4. Siga todas as instruções.
5. Não use este produto perto da água.
6. Limpe o produto apenas com pano seco.
7. Não bloqueie qualquer abertura para ventilação. Instale de acordo com as instruções do fabricante.
8. Não instale perto de fontes de calor, como radiadores, aquecedores, fornos ou outros aparelhos (incluindo amplificadores) que produzam calor.
9. Proteja o cabo de força de ser danificado particularmente nos plugues, receptores e nos pontos onde eles saem do produto.
10. Somente use acessórios especificados pelo fabricante.
11. Utilize somente com carrinho, estante, tripé, suporte de parede ou mesa especificados pelo fabricante ou vendidos separadamente. Quando o carrinho for usado, tenha cuidado ao movê-lo juntamente com o produto para evitar maiores danos com quedas.
12. Desconecte este produto da tomada durante tempestades de raios ou em grandes períodos fora de uso.
13. Recorra sempre a um serviço autorizado de manutenção. Este serviço é solicitado quando o produto estiver danificado de alguma forma, tais como problemas com o cabo de força ou tomada, vazamento de líquidos ou objetos que tiverem caído dentro do produto, quando o produto tiver sido exposto à chuva ou umidade, quando ele não funcionar normalmente ou quando tiver caído.



Apresentação

Prezado Consumidor,

Parabéns e bem-vindo à Família LG, você está levando para sua casa um produto de alta tecnologia e de fácil operação. Usufrua de todos os recursos lendo atentamente este manual e seguindo as orientações aqui descritas. Se ainda surgirem dúvidas fale conosco. O nosso número de atendimento está na última capa deste manual.

Meio Ambiente

Somos uma empresa preocupada com o meio ambiente. O nosso compromisso é promover o aprimoramento contínuo, procurando desenvolver produtos com o máximo de materiais recicláveis. A sua consciência ambiental também é importante, destine esses materiais de forma adequada. Siga as dicas abaixo e colabore com o meio ambiente:

1. Manuais e Embalagens:

Os materiais utilizados nas embalagens (manuais, caixas de papelão, plásticos, sacos e calços de EPS - isopor) dos produtos LG são 100% recicláveis. Procure fazer esse descarte preferencialmente destinados a recicladores especializados.

2. Pilhas e Baterias:



1. Não é recomendável o descarte de pilhas ou baterias em lixo comum. Após o uso, estes itens devem ser descartados de forma adequada, sob o risco de ocasionarem danos ao meio ambiente e à saúde humana (Conama nº 401 de 11/2008).

2. A LG criou o Programa Coleta Inteligente, para facilitar e viabilizar o descarte adequado de aparelhos celulares, pilhas e baterias.

3. Através do Programa Coleta Inteligente, a LG disponibiliza pontos de coleta em localidades diversas, incluindo assistências técnicas autorizadas da LG Electronics. Para mais informações visite o site www.lge.com.br/coleta-seletiva ou contate nosso SAC através do número 4004-5400 (Capitais e Regiões metropolitanas) ou 0800-707-5454 (demais localidades).

3. Produto:

No fim de sua vida útil destine corretamente materiais perigosos de nossos produtos (painéis, cinescópios, compressores, etc.), encaminhando-os às companhias especializadas em reciclagem. Não queime e nem jogue em lixo doméstico.

⚠ Aviso Importante

Para estabelecer um nível de áudio seguro, recomendamos ajustar o volume a um nível baixo e em seguida aumentar lentamente o som até poder ouvi-lo confortavelmente e sem distorções.

Também recomendamos evitar a exposição prolongada a ruídos muito altos.

Para referência, listamos abaixo alguns exemplos, com as respectivas intensidades sonoras em decibéis.

Evite o uso prolongado do aparelho com volume superior a 85 decibéis pois isto poderá prejudicar a sua audição.











Exemplos

Nível de Decibéis	30	Biblioteca silenciosa, sussurros leves.
	40	Sala de estar, refrigerador, quarto longe do trânsito.
	50	Trânsito leve, conversação normal, escritório silencioso.
	60	Ar condicionado a uma distância de 6 m, máquina de costura.
	70	Aspirador de pó, secador de cabelo, restaurante ruidoso.
	80	Tráfego médio de cidade, coletor de lixo, alarme de despertador a uma distância de 60 cm.
	OS RUÍDOS ABAIXO PODEM SER PERIGOSOS EM CASO DE EXPOSIÇÃO CONSTANTE	
	90	Metrô, motocicleta, tráfego de caminhão, cortador de grama.
100	Caminhão de lixo, serra elétrica, furadeira pneumática.	
120	Show de banda de rock em frente às caixas acústicas, trovão.	
140	Tiro de arma de fogo, avião a jato.	
180	Lançamento de foguete.	

Informação cedida pela Deafness Research Foundation, por cortesia.

Introdução

Símbolos e discos compatíveis

Mídia/Termo	Logo	Símbolo	Descrição
Blu-ray		BD	<ul style="list-style-type: none"> ⊙ Discos de filmes que podem ser comprados ou alugados; ⊙ Discos "Blu-ray 3D" e discos "APENAS Blu-ray 3D". ⊙ BD-R/RE discos que são gravados no formato BDAV.
		FILME FOTO MÚSICA	<ul style="list-style-type: none"> ⊙ Discos BD-R/RE que contenham arquivos de filmes, músicas ou fotos. ⊙ ISO 9660+JOLIET, UDF e UDF formato Bridge.
DVD-ROM DVD-R DVD-RW DVD+R DVD+RW		DVD	<ul style="list-style-type: none"> ⊙ Discos de filmes que podem ser comprados ou alugados. ⊙ Apenas em modo vídeo e finalizado. ⊙ Suporta também disco de camada dupla.
		AVCHD	<ul style="list-style-type: none"> ⊙ Formato AVCHD finalizado.
		FILME FOTO MÚSICA	<ul style="list-style-type: none"> ⊙ Discos DVD±R/RW que contenham arquivos de filmes, músicas ou fotos. ⊙ ISO 9660+JOLIET, UDF e UDF formato Bridge.
DVD-RW (VR)		DVD	<ul style="list-style-type: none"> ⊙ Somente Modo VR e finalizado.
Áudio CD		CD	<ul style="list-style-type: none"> ⊙ CD's de áudio.
CD-R/RW		FILME FOTO MÚSICA	<ul style="list-style-type: none"> ⊙ Discos CD-R/RW que contenham arquivos de filmes, músicas ou fotos. ⊙ ISO 9660+JOLIET, UDF e UDF formato Bridge.
NOTA	-		<ul style="list-style-type: none"> ⊙ Indicado em notas e funções especiais.
CUIDADO	-		<ul style="list-style-type: none"> ⊙ Indicado em possíveis prevenções de danos ou abusos.



! Notas:

- Dependendo das condições do equipamento de gravação ou do próprio disco de CD-R/RW (ou DVD±R/RW), alguns discos CD-R/RW (ou DVD±R/RW) podem não ser reproduzidos.
- Dependendo do programa utilizado para a gravação e da finalização do disco, alguns discos (CD-R/RW ou DVD±R/RW/BD-R/RE) podem não ser reproduzidos.
- Os discos de BD-R/RE, DVD±R/RW e CD-R/RW gravados em um computador pessoal ou em um DVD ou gravador de CD podem não ser reproduzidos, caso danificados ou sujos ou se houver sujeira e condensação nas lentes do reprodutor.
- Ao gravar um disco usando um PC, mesmo em um formato compatível, existem casos onde eles podem não ser reproduzidos devido às configurações do aplicativo que foi utilizado. Verifique com o fabricante do programa para informações mais detalhadas.
- Para obter qualidade de reprodução ideal, este produto requer discos e gravações com certos padrões técnicos.
- Os discos de DVD pré-gravados possuem padrões determinados. Existem muitos tipos de formatos de discos graváveis (incluindo CD-R contendo arquivos MP3 ou WMA) e estes requerem certas condições pré-existentes para garantir compatibilidade na reprodução.
- BD-ROM é um disco híbrido que possui ambas as camadas do BD-ROM e DVD (ou CD) em uma das faces do disco. Nestes discos, a camada BD-ROM será reproduzida somente neste aparelho reprodutor.
- Os usuários devem notar que é necessário obter permissão para baixar arquivos do tipo MP3 e WMA da Internet. Nossa empresa não tem nenhum direito de oferecer tal permissão. Esta permissão deve sempre ser obtida diretamente com o proprietário do direito de cópia.
- É necessário configurar a opção de formatação do disco para [Mastered], a fim de que os discos sejam compatíveis com os leitores LG. Ao definir a opção para Live File System, não será possível utilizar em leitores LG (Mastered/Live File System: Sistema de formato de disco para o Windows Vista).

Sobre o Símbolo “Ⓞ”

O símbolo “Ⓞ” pode aparecer na tela de sua TV durante funcionamento e indica que a função explicada neste manual não está disponível na mídia específica.

Código Regional

Este aparelho possui um código regional o qual está impresso na parte traseira do aparelho. Este aparelho pode reproduzir apenas discos conforme indicados ou “ALL”.

Acessórios fornecidos

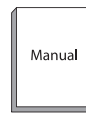

Manual de Instruções (1)



Controle Remoto (1)



Pilhas (2)



Cabo HDMI (1)



Antena FM (1)



CD SmartShare PC Software (1)



Controle Remoto

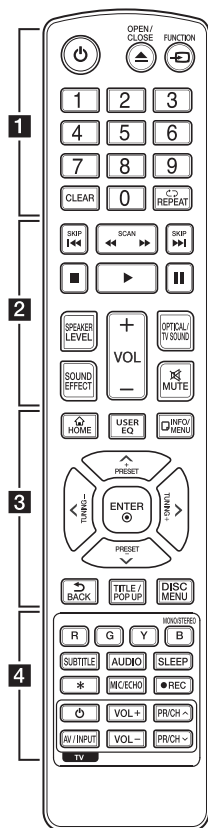

Instalação das pilhas

Remova a tampa do compartimento das pilhas na parte traseira do controle remoto e insira as pilhas do tipo R03 (tamanho AAA) combinando corretamente os $+$ e $-$ polos.

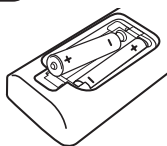

- 1
- **(POWER)**: Liga/Desliga o aparelho.
- **(OPEN/CLOSE)**: Abre/fecha a bandeja de disco.
- **FUNCTION**: Troca o modo de entrada.
- **Teclas numéricas (0-9)**: Seleciona itens numerados.
- **CLEAR**: Remove um número quando ajustar a senha.
- **REPEAT** (↺↻): Repete seção ou sequência desejada.

- 2
- **(SCAN)**: Busca em retrocesso/avanço.
- **(SKIP)**: Vai para o capítulo/faixa/arquivo seguinte ou anterior.
- **(STOP)**: Para a reprodução.
- **(PLAY)**: Inicia a Reprodução.
- **(PAUSE)**: Congela a reprodução.
- **SPEAKER LEVEL**: Ajusta o nível sonoro das caixas acústicas.
- **SOUND EFFECT**: Seleciona um modo de efeito de sonoro.
- **VOL +/-**: Ajusta o nível do volume.
- **OPTICAL/TV SOUND**: Seleciona o modo OPTICAL rapidamente.
- **MUTE**: Emudece os sinais sonoros.

- 3
- **HOME** (🏠): Exibe ou sai do [Menu Home].
- **USER EQ**: Modo de ajustes personalizados de som.
- **INFO/MENU** (□): Exibe ou sai dos menus de tela.
- **Setas Direcionais**: Navega nas opções do menu.
- **PRESET +/-**: Seleciona uma estação de rádio programada.
- **TUNING +/-**: Sintoniza uma estação de rádio.
- **ENTER** (⊙): Confirma uma seleção de menu.
- **BACK** (↵): Sai do menu ou volta à tela anterior.
- **(TITLE/POP-UP)**: Exibe o menu do título do DVD ou o menu pop-up do BD-ROM, se disponível.
- **(DISC MENU)**: Acessa o menu do disco (se disponível).

- 4
- **TECLAS COLORIDAS (R,G,Y,B)**: Use para navegar através dos menus do BD-ROM. Em alguns casos use como tecla de atalho para menus específicos.
 - ✓ **[Tecla B]**: Na função FM, seleciona **MONO/STEREO** (estéreo).
- **SUBTITLE**: Seleciona um idioma de legenda.
- **AUDIO**: Seleciona um idioma de áudio.
- **SLEEP**: Define um tempo determinado para desligar.
- *****: Tecla sem função.
- **MIC/ECHO**: Ativa o modo MICROFONE/ECO, após selecionar o modo desejado, use **VOL +/-** para ajustar o nível sonoro desejado para **MICROFONE** ou **ECO**.
- **(REC)**: Grava um CD de áudio, estação de rádio (FM) ou sinal da entrada AUX no dispositivo USB.
- **Teclas - Controle da TV**.

Painel Frontal

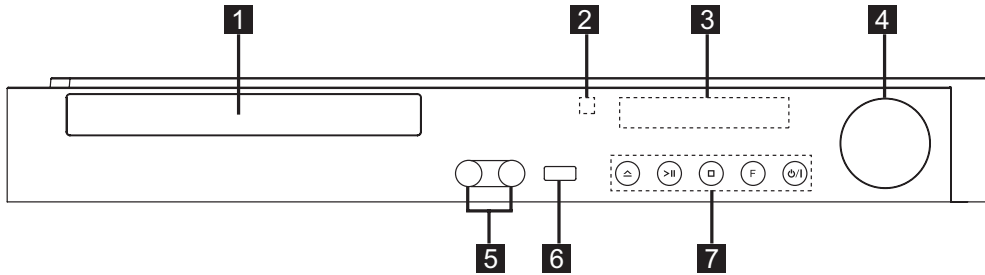

1. Bandeja de disco
2. Sensor Remoto (aponte o controle remoto nesta direção).
3. Janela do Display
4. VOL. +/- (Volume)
5. MIC 1/2 (Entrada para Microfones)
6. Porta USB
7. Teclas de Operação
 - △ (Abrir/Fechar)
 - >|| (Reproduzir/Pausar)
 - (Parar)
 - F (Function) (Muda uma função ou entrada)
 - ⏻/⏻ (Ligar/Desligar)

Painel Traseiro

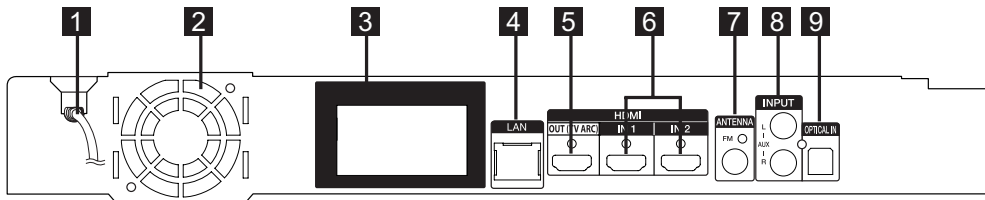

1. Cabo de Força
2. Ventoinha (refrigeração)
3. Conectores (Caixas acústicas)
4. Entrada LAN (Rede)
5. Saída HDMI OUT (TV ARC)
6. Entrada HDMI IN (1/2)
7. Conector de Antena (FM)
8. Entrada Áudio Auxiliar (AUX L/R)
9. Entrada Áudio Óptica (OPTICAL IN)

Montando as Caixas Acústicas

As informações a seguir lhe auxiliarão na montagem correta das caixas acústicas que acompanham o aparelho. Siga corretamente os passos para montagem das caixas tipo "Torre" do seu aparelho.

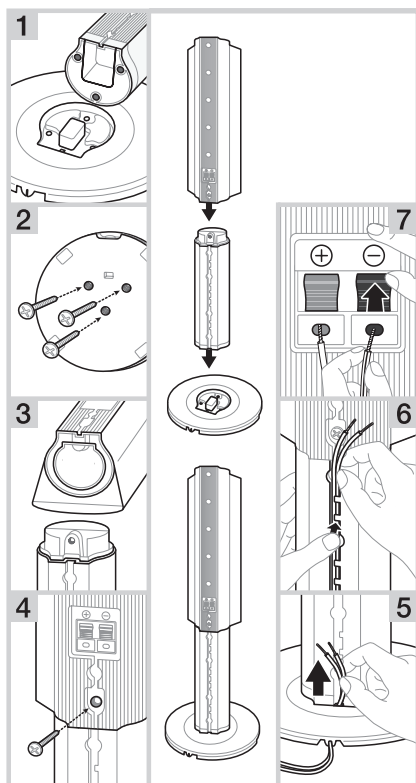

1. Efetue o posicionamento da torre na base. Tenha cuidado ao posicionar a torre e a base, siga as instruções descritas na imagem acima
2. Após posicionar, efetue a fixação usando os parafusos fornecidos. Quando fixar, tenha cuidado para que a torre e a base não caiam.
3. Posicione a segunda seção da torre.
4. Efetue a fixação com o parafuso fornecido.
5. Passe o fio de conexão da caixa acústica através do orifício na parte inferior da base.
6. Diminua as folgas do fio da caixa acústica puxando-o através da parte inferior da base e fixe-o passando-o pelas ranhuras da caixa.
7. Conecte o fio de conexão da caixa acústica ao conector da torre.

Notas:

- ✓ Os parafusos são fornecidos juntamente com as caixas acústicas. Não use força excessiva ao fixá-los. Evite danos e prejuízos desnecessários ao produto.
- ✓ Quando for conectar o fio de conexão da caixa acústica, observe as cores e a posição correta dos pólos. Evite distorções sonoras ou prejuízos desnecessários ao produto.

Posicionando as Caixas Acústicas

A ilustração abaixo mostra um exemplo do posicionamento das Caixas Acústicas. Esta ilustração se diferencia da imagem real do seu aparelho, ela serve apenas como referência ilustrativa para auxiliá-lo quanto ao posicionamento das suas Caixas Acústicas.

Para um melhor efeito de som surround, todas as Caixas Acústicas com exceção do Subwoofer devem ser colocados na mesma distância da posição de audição (A).

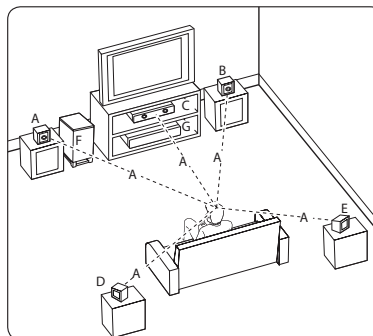

(A): Caixa Acústica Frontal Esquerda:

(B): Caixa Acústica Frontal Direita:

Posicione as caixas acústicas frontais (A e B) ao lado da TV o mais nivelado possível com a tela.

(C): Caixa Acústica Central: posicione a caixa acústica central acima ou abaixo da tela da TV.

(D): Caixa Acústica Surround Esquerda / (E): Caixa Acústica Surround Direita: Coloque as caixas acústicas atrás de sua posição de audição, ligeiramente viradas para o centro do ambiente.

(F): Subwoofer: A posição do subwoofer não é muito importante, pois o som grave não é altamente direcional, posicione o subwoofer perto das Caixas Acústicas frontais. Vire suavemente em direção ao centro da sala para reduzir os reflexos da parede.

(G): Unidade (Aparelho)

**! Notas:**

- ⦿ Tenha cuidado para que as crianças não coloquem as mãos ou objetos dentro do duto da Caixa Acústica. * **Duto da Caixa Acústica:** Uma abertura para a saída de sons graves do gabinete (caixa acústica).
- ⦿ Coloque a caixa acústica central a uma distância segura do alcance das crianças. Caso contrário, pode resultar em quedas, causando danos pessoais e / ou materiais.
- ⦿ As caixas acústicas contém partes magnéticas (ímã), podem ocorrer interferências na tela da TV ou Monitor PC. Por favor, use as caixas acústicas distante destes aparelhos.
- ⦿ Antes de usar o Subwoofer, remova a película de proteção que o envolve.

Conexão das Caixas Acústicas

Conectando as Caixas Acústicas na unidade

1. Conecte os cabos da caixa acústica na unidade.
2. Cada cabo possui um código de cor (marca), combine-os de acordo com a conexão correspondente. Para conectar os cabos na unidade, pressione cada uma das aletas de plástico para que a conexão do terminal seja aberta. Em seguida insira o cabo e libere a aleta de plástico novamente.
3. Combine o cabo da caixa acústica ao terminal apropriado. Conecte a ponta do cabo com identificação "PRETA" para o **TERMINAL (-)** negativo e a outra ponta do cabo (sem identificação) ao **TERMINAL (+)** positivo.

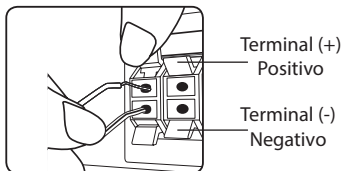

Conecte o cabo do Subwoofer no painel traseiro da unidade.

Ao conectar o cabo do Subwoofer na unidade, insira o conector até ouvir um clique da trava.

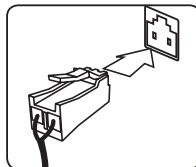

Cor	Caixa Acústica
Verde	Central
Laranja	Subwoofer
Vermelho	Frontal direita
Branco	Frontal esquerda

Instalando as Caixas Acústicas no Receptor sem fio

1. Conecte os cabos das caixas acústicas traseiras no receptor sem fio.
2. Combine o cabo da caixa acústica ao terminal apropriado. Conecte a ponta do cabo com identificação "PRETA" para o **TERMINAL (-)** negativo e a outra ponta do cabo (sem identificação) ao **TERMINAL (+)** positivo.

Cor	Caixa Acústica
Cinza	Traseira Direita
Azul	Traseira Esquerda

Conexão das Caixas Acústicas no Receptor sem fio

A - Preparação

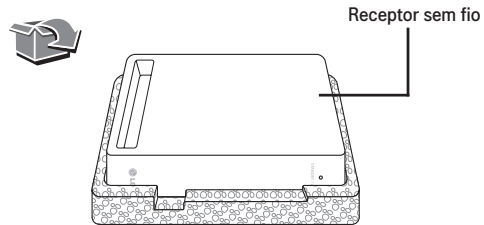

B - Configurando o Receptor sem fio pela primeira vez

1. Conecte as caixas traseiras ao receptor sem fio, não esqueça de combinar corretamente os fios aos terminais positivo e negativo.

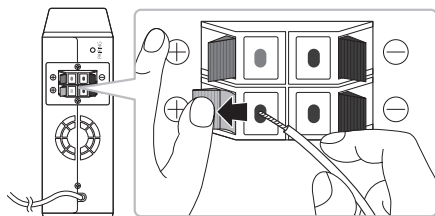

2. Ligue o receptor sem fio na tomada.

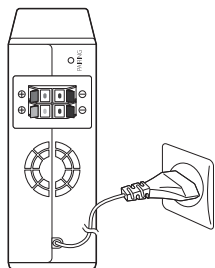

3. Quando o reproduzidor for ligado, a comunicação das caixas sem fio será efetuada automaticamente.
 - ✓ O símbolo (●) no display indica que a comunicação foi efetuada com sucesso.

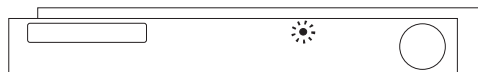

Indicadores luminosos (LED) no Receptor sem fio

LED	Operação
Amarelo-Verde (piscando)	Falha na conexão.
Verde/Amarelo	Conexão efetuada com sucesso.
Vermelho	Conexão em modo de espera (standby) ou com falhas.
Desligado	Receptor desligado da tomada.

! Notas:

- Mantenha a unidade principal e o receptor sem fio longe de produtos que possam causar interferência eletromagnética.

- É normal que a comunicação entre a unidade principal e o receptor sem fio demore alguns segundos. Leve em consideração a distância e aparelhos que estejam obstruindo ou causando interferência.
- Em local aberto a distância máxima permitida para uma boa comunicação é 20 m.

C - Conectar o Receptor sem fio manualmente

Se a conexão não for concluída, verifique o status do indicativo luminoso no Receptor. Se estiver vermelho ou piscando em amarelo-verde, siga os passos a seguir para resolver o problema.

1. Ajuste o nível sonoro do aparelho para o volume mínimo.



2. Pressione e segure **MUTE** no controle remoto por aproximadamente 3 segundos.



3. Se o LED do receptor sem fio já estiver piscando em verde-amarelo, continuamente, você poderá pular esta etapa.

Pressione e segure **PAIRING** na parte traseira do receptor sem fio por aproximadamente 5 segundos.

- ✓ O LED do receptor sem fio ficará aceso piscando entre vermelho e amarelo-verde.

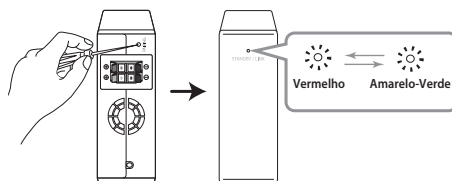

4. Desconecte o cabo de força do aparelho e do receptor sem fio.

5. Conecte-os novamente após o LED (indicador luminoso) do aparelho e receptor estiverem completamente apagados. Ao ligá-los, o aparelho e o receptor serão conectados automaticamente.

- ✓ Quando a conexão for estabelecida, o LED (indicador luminoso) terá o status amarelo-verde no Receptor sem fio.

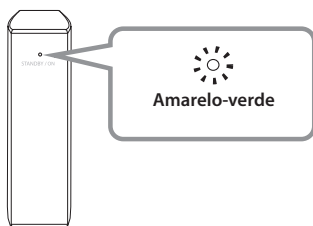

Conectar com a TV

Usando um cabo HDMI de alta velocidade, conecte seu reproduzidor a uma TV ou Monitor.

1. Conecte o cabo **HDMI** primeiro na entrada **HDMI IN** da TV e em seguida na conexão **HDMI OUT (TV ARC)** do aparelho.

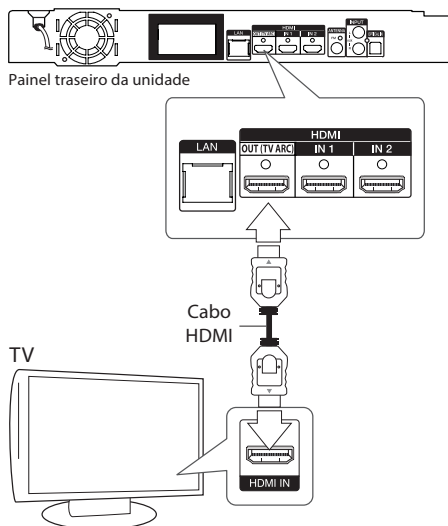

2. Na TV, selecione a entrada HDMI correspondente.

! Nota:

- Para mais detalhes de conexão, seja uma TV ou outro equipamento externo, consulte sempre o manual de instruções destes aparelhos.

Informações adicionais - HDMI

- Ao conectar um dispositivo compatível com HDMI ou DVI certifique-se do seguinte:
 - ✓ Desligue todos os dispositivos HDMI/DVI, incluindo esta unidade. Em seguida, ligue somente o dispositivo HDMI/DVI, por aproximadamente 30 segundos e somente depois ligue esta unidade.
 - ✓ A entrada de vídeo do equipamento conectado deve estar corretamente ligada na saída de vídeo desta unidade.
 - ✓ O dispositivo conectado deve ser compatível com as resoluções de vídeo 720x480p, 1280x720p, 1920x1080i ou 1920x1080p.
- Nem todos os dispositivos HDCP compatíveis com HDMI ou DVI irão funcionar com este aparelho.
 - ✓ Poderão ocorrer problemas de imagem caso o dispositivo não seja compatível com HDCP.

! Notas:

- Se um dispositivo HDMI conectado não aceitar o sinal de saída do aparelho, os sinais sonoros poderão ficar distorcidos ou não serem reproduzidos.
- Ao usar a conexão HDMI, é possível mudar a resolução de saída. Para mais detalhes consulte a seção **Ajustes de Resolução** neste manual.
- Para configurar a saída de vídeo na conexão **HDMI OUT (TV ARC)** acesse a opção **[Config. Cor HDMI]** na seção **Ajustes de Resolução** neste manual.
- Alterar a resolução quando a conexão estiver estabelecida pode ocasionar mau funcionamento. Para resolver o problema, desligue e ligue o reproduzidor novamente.
- Quando uma conexão HDMI com HDCP não for identificada, a tela da TV poderá mudar para a cor preta. Neste caso, verifique a conexão HDMI ou desconecte o cabo HDMI.
- Se houver ruídos ou linhas na tela, favor verificar o cabo HDMI. Use somente cabos com comprimento máximo de 4,5 m, cabos maiores podem causar mau funcionamento.

O que é SIMPLINK?



Usando o controle remoto de TVs LG, é possível controlar algumas funções deste reproduzidor. Para isso é necessário que o dispositivo seja compatível com SIMPLINK e esteja conectado via HDMI.

Funções controladas pelo controle remoto: ►, II, ◀ / ►►, ■, ⏻ (POWER) e etc. Leia o manual de instruções da TV para detalhes referentes à função SIMPLINK.

! Notas:

- Dependendo do tipo de disco ou do estado da reprodução, algumas funções SIMPLINK podem variar ou até mesmo não funcionar.

ARC (Canal de retorno de áudio)

Usando esta função é possível compartilhar os sinais de áudio digital da TV via HDMI dispensando o uso da conexão OPTICAL IN.

Para usar a função:

- A TV deve suportar HDMI-CEC e função ARC, e as mesmas devem estar ativadas.
- O ajuste da função ARC pode variar de acordo com sua TV. Para mais detalhes consulte o manual de instruções da TV.
- Use somente cabo HDMI (Tipo A, de alta velocidade de HDMI™ com suporte a REDE).
- Conecte o cabo na entrada **HDMI ARC** descrita na TV e na conexão correspondente deste reproduzidor.
- Conecte seu equipamento somente em TVs compatíveis com ARC.
- Para usar a função, ajuste a opção **[SIMPLINK / ARC]** em Ligado. Detalhes na seção **Ajustes de Sistema**.

Ajustes de Resolução

A unidade oferece várias resoluções de saída para a conexão **HDMI OUT**. Altere as resoluções através do menu **[Definições]**.

- Pressione a tecla **HOME** (🏠).
- Usando as teclas **</>**, selecione **[Definições]**, e pressione **ENTER** (⊙) para exibir o menu.
- No menu, use as teclas **▲ / ▼** e selecione a opção **[TELA]** e em seguida pressione **➤** para acessar as opções deste menu.
- Usando as teclas **▲ / ▼**, selecione a opção **[Resolução]** e pressione a tecla **ENTER** (⊙).



- Use as teclas **▲ / ▼** e selecione a resolução desejada. Para confirmar a seleção pressione a tecla **ENTER** (⊙).

! Notas:

- Se a TV não aceitar a resolução selecionada, ajuste - a para 480p, conforme abaixo:
 - Pressione **▲ (OPEN/CLOSE)** para abrir a bandeja.
 - Pressione **■ (STOP)** por mais de 5 segundos.
- Ao selecionar manualmente a resolução e em seguida conectar o cabo HDMI na TV e a mesma não reconhecer o ajuste, a resolução na unidade será ajustada em **[Auto]**.
- Uma mensagem de aviso será exibida quando uma resolução não suportada pela TV for selecionada. Após a troca de resolução, se a imagem não for visualizada, por favor, aguarde 20 segundos que a resolução retornará automaticamente para o ajuste anterior.
- A taxa de quadros da saída 1080p poderá ser ajustada automaticamente, tanto para 24 Hz ou 60 Hz, dependendo da capacidade e ajuste da TV conectada e baseada na frequência nativa do conteúdo do disco BD-ROM.

Conexão da Antena

Conecte a antena FM (fornecida) para melhorar a sintonia no modo rádio.

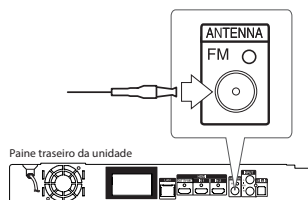

! Nota:

- Após conectar a antena, certifique-se de que a mesma tenha sido esticada completamente.

Conexão com dispositivos Externos

Conexão Auxiliar (AUX IN)

Desfrute dos sinais sonoros de um dispositivo externo através das caixas acústicas da unidade.

Conecte o cabo RCA (não fornecido) primeiro na conexão **INPUT AUX** (reprodutor) e em seguida na conexão **AUDIO OUT** do dispositivo externo. Para selecionar a conexão **AUX**, pressione repetidamente **FUNCTION** (controle remoto) ou a tecla **F** (painel frontal).

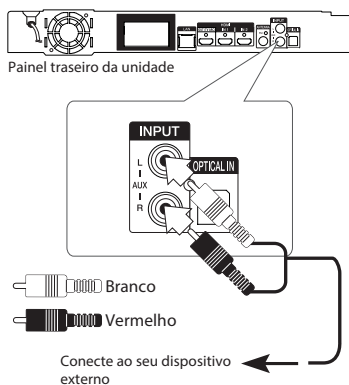

Conexão OPTICAL IN

Desfrute dos sinais sonoros digitais de um dispositivo externo através das caixas acústicas da unidade.

Conecte o cabo **OPTICAL** (não fornecido) primeiro na conexão **OPTICAL IN** (reprodutor) e em seguida na conexão **OPTICAL OUT** do dispositivo externo. Para selecionar a conexão **OPTICAL**, pressione repetidamente **FUNCTION** (controle remoto) ou a tecla **F** (painel frontal). Se preferir, selecione a função rapidamente pressionando a tecla **OPTICAL/TV SOUND** no controle remoto.

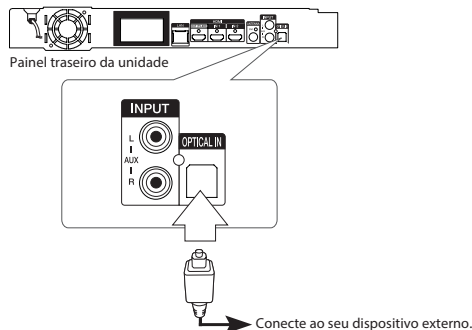

Entradas HDMI 1/2

Use estas entradas para reproduzir diversos conteúdos (áudio e vídeo).

1. Primeiro conecte o cabo HDMI na entrada **HDMI IN 1/2** da unidade e em seguida à conexão **HDMI OUT** (dispositivo externo).
2. Selecione a entrada desejada pressionando **FUNCTION** (controle remoto) ou **F** (painel frontal).

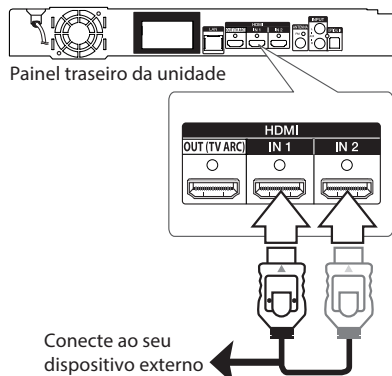

! Notas:

- Usando as entradas **HDMI IN 1/2** não será possível mudar a resolução de tela no reprodutor. Neste caso, efetue a mudança de resolução no dispositivo externo conectado.
- Se o sinal de vídeo estiver anormal quando o PC for conectado nas entradas **HDMI IN 1** ou **2**, mude a resolução de seu computador pessoal para 480p, 720p, 1080i ou 1080p.
- O aparelho envia áudio das entradas HDMI para ambas as saídas HDMI (dispositivos externos) e para as caixas acústicas da unidade.

Conectando à Rede local

Através da porta LAN (painel traseiro) ou módulo sem fio interno, conecte o reprodutor a uma rede doméstica. Ao conectá-lo, tenha acesso a serviços como: atualizações de software, interatividade BD (BD Live) e acesso a pacotes de serviço online.

Redes com fio (cabo)

Redes cabeadas oferecem melhor desempenho em comparação aos módulos sem fio, pois não estão sujeitos a interferências de rádio frequência.

1. Conecte o cabo LAN (não fornecido) à porta **LAN** (unidade) e em seguida conecte-o na entrada **LAN** disponível no roteador.

- ✓ Lembre-se de verificar se existe porta disponível para conexão no roteador e que nenhum cabo de conexão é fornecido.

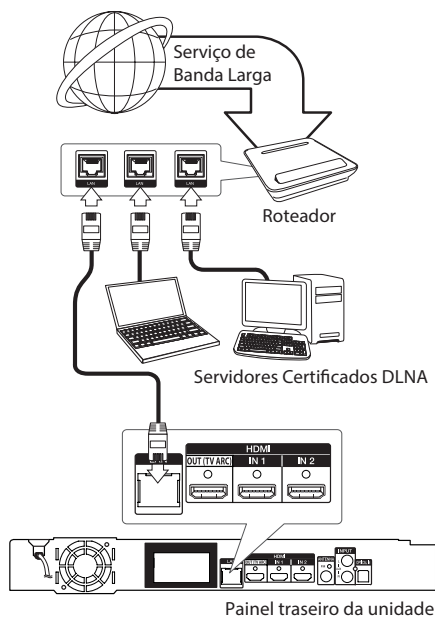

Notas:

- ⦿ Quando conectar/desconectar, não puxe o cabo, mas desconecte-o, pressionando a trava do conector para baixo.
- ⦿ Não conecte cabos de telefone na porta LAN. Evite danos e prejuízos ao produto.
- ⦿ Note que existem vários modos de conexão, por favor siga as especificações de seu provedor de serviços para efetuá-las corretamente.

- ⦿ Para acessar conteúdo a partir de servidores de mídia digital compatíveis com DLNA, o reprodutor deve estar conectado na mesma rede doméstica.
- ⦿ Para definir o PC como servidor de mídia digital compatível com DLNA, instale o programa Smart-Share PC Software (fornecido).

Configurar Rede com fio

Em servidores DHCP o modo de conexão será automático. É necessário somente conectar o cabo LAN corretamente que o aparelho irá alocar automaticamente o endereço IP.

Em alguns casos será necessário efetuar a configuração manual. Se este for caso, acesse a seção **Ajustes avançados**.

1. Após efetuar a conexão, acesse o menu **HOME** > **Definições** > **REDE** > **Ajuste de Conexão** e pressione **ENTER** (⦿).

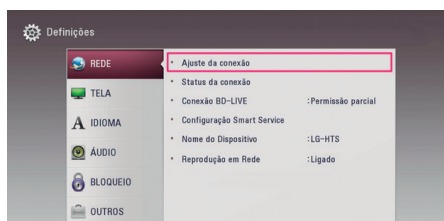

2. Pressione **ENTER** (⦿) novamente para iniciar a conexão no modo com fio.



3. As configurações serão automaticamente detectadas e o aparelho estará conectado e pronto para uso.



Ajustes avançados

Em ambientes não DHCP será necessário configurar manualmente (IP estático). Neste caso tenha em mãos todos os dados do seu provedor de serviço.

1. Em **Ajuste de Conexão** selecione a opção **Ajustes Avançados** e pressione **ENTER** (⦿).
2. Use **▲/▼** e selecione **[Com fio]**.



3. Para selecionar as opções use $\wedge/\vee/</>$ e insira os valores pressionando as teclas numéricas no controle remoto.

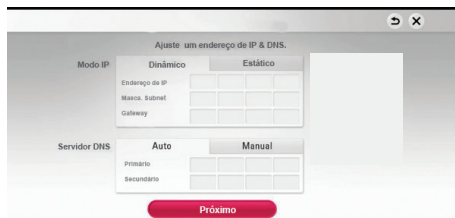

- ⦿ **Modo IP:** esta opção define o modo de alocação de endereço IP. Existem dois modos:

 - ✓ **Dinâmico:** neste modo os valores não estão disponíveis, eles serão inseridos automaticamente.
 - ✓ **Estático:** neste modo é necessário entrar com os valores de Endereço de IP, Máscara Subnet e Gateway.
 - ⦿ **Servidor DNS:** esta opção é usada para localizar computadores e serviços através de endereços alocados no ambiente de rede.

 - ✓ **Auto (Automático):** neste modo os valores não estão disponíveis, eles serão inseridos automaticamente.
 - ✓ **Manual:** neste modo é necessário entrar com os valores de Endereço Primário e Secundário.
4. Após finalizar os ajustes, selecione **Próximo** e pressione **ENTER (⦿)**. Verifique o status da conexão e pressione **ENTER (⦿)** para finalizar o ajuste.



Nota:

- ⦿ Para limpar os valores digitados pressione a tecla **CLEAR** (controle remoto).

Redes sem fio

Outro modo de conexão é o sem fio. Neste modo é necessário ter um roteador sem fio, ponto de acesso configurado e senha de acesso.

1. Para efetuar a correta conexão posicione o reproduzidor o mais próximo possível do roteador sem fio, evitando interferências indesejadas.
- ✓ Lembre-se de verificar se o roteador é sem fio e se as configurações estão corretamente definidas.

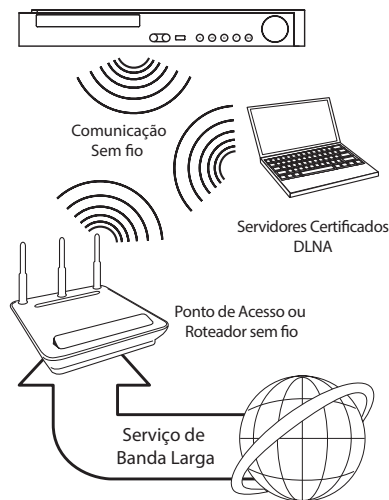

Configurar Rede sem fio

Para uma rede sem fio verifique se o roteador ou ponto de acesso está conectado à internet e se a identificação possui uma senha de segurança. Em alguns casos será necessário efetuar a configuração manual. Se este for caso, acesse a seção **Ajustes avançados**.

1. Acesse o menu **HOME > Definições > REDE > Ajuste de Conexão** e pressione **ENTER (⦿)**.
 2. Pressione **ENTER (⦿)** novamente para iniciar a conexão no modo sem fio.
 3. Use \wedge/\vee e selecione a rede sem fio desejada e pressione **ENTER (⦿)**.
- ✓ O símbolo indica que a rede sem fio está protegida.



4. Se a rede selecionada estiver protegida será necessário entrar com a senha.

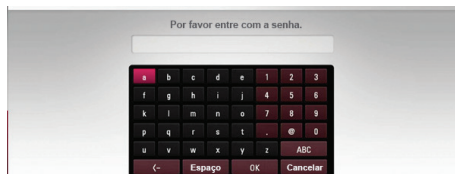

5. Após entrar com a senha será necessário efetuar as configurações manuais. Para detalhes de como configurar repita os passos descritos no item **Ajustes avançados** da seção **Redes com fio**.

Ajustes avançados

1. Em **Ajuste de Conexão** selecione a opção **Ajuste Avançado** e pressione **ENTER** (⊙).
2. Use **^**/**v** e selecione sem fio. Selecione uma das opções disponíveis.



- ⊙ **[Lista AP]:** Exibe a lista dos pontos de acesso ou roteadores sem fio disponíveis dentro da área de alcance.
 - ⊙ **[Nome da rede (SSID)]:** Se não for possível visualizar o seu ponto de acesso ou o mesmo esteja oculto, use esta opção e digite o nome SSID da rede manualmente.
 - ⊙ **[PBC]:** Se o ponto de acesso ou roteador suportar a função, pressione o botão PBC no roteador para configurar. Neste modo não é necessário saber o nome e nem entrar com a senha do ponto de acesso.
 - ⊙ **[PIN]:** Se o ponto de acesso ou roteador suportar a função, use o código PIN (código baseado em WPS - Wi-Fi Protected Setup), para efetuar a conexão direta sem a necessidade de senha. Selecione opção, anote o código **PIN** exibido na tela. Em seguida, insira este código no menu de configuração correspondente no roteador ou ponto de acesso. Para mais detalhes consulte a documentação técnica do seu dispositivo de rede.
3. Para cada método de conexão, siga as instruções na tela.

! Nota:

- ⊙ Para usar a conexão de rede PBC ou PIN, o modo de segurança do ponto de acesso deve ser configurado para OPEN ou AES.

Notas sobre conexão de rede

- ⊙ Muitos problemas de conexão são resolvidos com a reinicialização do roteador ou cabo modem. Após conectar o aparelho à rede doméstica, desligue o roteador ou cabo do modem e em seguida ligue-os novamente.
- ⊙ Dependendo do provedor de serviços e termos de contrato, o número de dispositivos conectados pode ser limitado. Para maiores detalhes, favor entre em contato com seu provedor.
- ⊙ A LG não se responsabiliza por qualquer mau funcionamento do aparelho e/ou dispositivos de conexão de rede devido a erros, mau funcionamento e características associadas à sua conexão de internet ou com outro equipamento que estiver conectado.
- ⊙ Funções adicionais de discos BD-ROM que usam conexão de internet não foram criadas ou fornecidas pela LG, e não somos desta forma, responsáveis por sua funcionalidade ou disponibilidade contínua. Alguns materiais relacionados ao disco disponibilizados através da conexão internet podem não ser compatíveis com este aparelho. Se você tiver alguma dúvida sobre tal conteúdo entre em contato com o fabricante do disco.
- ⊙ Para alguns conteúdos recomendamos o uso de conexão de internet banda larga.
- ⊙ O aparelho mesmo conectado e configurado corretamente, em alguns dos conteúdos da internet, a conexão pode não funcionar corretamente por conta de congestionamentos, qualidade ou largura da banda de seu serviço de internet ou por problemas com o seu provedor de conteúdo.
- ⊙ Algumas operações de conexão com a internet podem não ser possíveis devido a certas restrições estabelecidas pelo seu provedor de serviços de internet banda larga.
- ⊙ Quaisquer valores cobrados pelo provedor são de sua responsabilidade.
- ⊙ Uma porta LAN 10 Base-T ou 100 Base-TX é necessária para a conexão com fio deste aparelho. Se seu serviço de internet não permitir tal conexão você não poderá conectar o aparelho.
- ⊙ Você precisa ter um roteador para usar o serviço xDSL.



Conectando | 19

- ⦿ Para serviço DSL ou Cabo é necessário equipamento específico que deve ser fornecido pelo seu provedor. Dependendo do modo de acesso e contrato de prestação de serviços acordado com seu provedor, pode ser que algumas características de conexão de internet contidas neste aparelho não estejam disponíveis ou limitadas a um determinado número de dispositivos conectados ao mesmo tempo (se o provedor limitar o número de dispositivos conectados, talvez este aparelho possa não se conectar sempre que um PC já estiver conectado).
- ⦿ A rede sem fio funciona na frequência de 2.4GHz, que também é usada por outros aparelhos domésticos como, telefones sem fio, dispositivos Bluetooth®, forno de microondas, e pode ser afetada pela interferência desses aparelhos.
- ⦿ Desligue todos os equipamentos de rede que não estiverem sendo usados em sua rede doméstica. Alguns dispositivos podem gerar tráfego de rede.
- ⦿ Para obter transmissão de qualidade, posicione o reprodutor o mais próximo possível do ponto de acesso.
- ⦿ Em certos casos, posicionar o roteador em pelo menos 0,45 m acima do piso pode melhorar a recepção.
- ⦿ A qualidade de recepção sem fio depende de muitos fatores como, tipo do ponto de acesso, distância entre o aparelho e o ponto de acesso e a localização do aparelho.
- ⦿ Configure seu ponto de acesso ou roteador sem fio no modo infraestrutura. O modo Ad-hoc não é suportado.

Ajustes de Sistema

Ajuste Inicial

Ao ligar o aparelho pela primeira vez, um assistente de configuração inicial poderá ser visualizado na tela. Defina o idioma e as configurações de rede no assistente de configuração inicial.

1. Pressione (⏻) **POWER** (O assistente de configuração inicial aparecerá na tela).
2. Use $\wedge / \vee / \langle / \rangle$ para selecionar um idioma de exibição e em seguida pressione **ENTER** (⊙).



3. Após verificar os Termos de Serviço, selecione **[Concordo]** para usar o Serviço Premium e atualizações de Software.

Leia com atenção as informações de configurações de rede e em seguida pressione **ENTER** (⊙) quando **[Iniciar]** estiver realçado.



Se a rede com fio estiver conectada, a configuração da conexão de rede será automaticamente finalizada.

Para detalhes dos ajustes de rede, consulte a seção **Configurar Rede com fio** neste manual.

4. Todas as redes disponíveis serão exibidas na tela. Use \wedge / \vee para selecionar **[Rede com fio]** ou a rede sem fio desejada e pressione **ENTER** (⊙).



Caso seu ponto de acesso seja protegido, você precisará inserir o código de segurança.

5. Use $\wedge / \vee / \langle / \rangle$ para selecionar o modo IP entre **[Dinâmico]** e **[Estático]**.

Normalmente, selecione **[Dinâmico]** para atribuir o IP automaticamente.

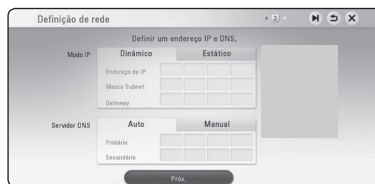

6. Selecione **[Próx.]** e pressione **ENTER** (⊙) para aplicar as configurações de rede.



O status de conexão da rede é exibido na tela.

Para obter mais detalhes sobre as configurações de rede, consulte **Conectando à Rede local** neste manual.

7. Selecione **[Próx.]** e pressione **ENTER** (⊙).
8. Pressione **ENTER** (⊙) para verificar os sinais de teste das Caixas Acústicas.



Após verificar os sinais de teste, pressione **ENTER** (⊙) enquanto **[Parar]** estiver realçado. Selecione **[Próximo]** e pressione **ENTER** (⊙).

9. Ouça o som da TV automaticamente pelas caixas acústicas da unidade.



Pressione \wedge para acessar a opção, usando \langle / \rangle selecione **[Ligado]** ou **[Desligado]**. Selecione **[Próx.]** e pressione **ENTER** (⊙).

10. Verifique todos os ajustes definidos nas etapas anteriores.



Pressione **ENTER** (⊙) na opção **[Finalizar]**. Se houver algum ajuste a ser configurado, use **^ / v / < / >** para selecionar a opção **↶** (voltar) e em seguida pressione **ENTER** (⊙).

11. Apresenta informações de como instalar e usar o aplicativo "LG AV Remote" e usar o modo de som privado. Pressione **ENTER** (⊙) para finalizar o assistente.



12. Apresenta o guia para desfrutar dos conteúdos online usando LG AV Remote. Pressione **ENTER** (⊙).



Configurando opções avançadas

Ajuste as opções avançadas da unidade acessando o menu **[Definições]**.

1. Pressione **HOME** (🏠).



2. Use **< / >** para selecionar **[Definições]** e pressione **ENTER** (⊙).



3. Use **< / >** para selecionar a opção desejada e em seguida pressione **>** para acessá-la.

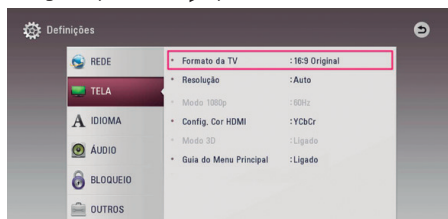

4. Use **^ / v** para selecionar uma das opções de ajuste e pressione **ENTER** (⊙) para configurá-la.



5. Use **^ / v** para selecionar o ajuste desejado e pressione **ENTER** (⊙) para confirmar.

Menu [REDE]

As opções deste menu são necessárias para definir as configurações sobre conexão de rede, atualização de software, BD Live e conteúdo do serviço smart.

Ajuste da conexão

Use esta opção para conectar a unidade à rede doméstica.

Status da conexão

Exibe o status da conexão. Use esta opção quando ocorrer algum problema com a conexão. Na tela são exibidas as informações relativas à conexão da unidade com a internet.

Conexão BD-LIVE

Defina como a função BD-Live irá gerenciar o acesso ao conteúdo quando a unidade estiver conectada na internet.

[Autorizado]

Todos os conteúdos BD-Live poderão acessar a internet.

[Permissão parcial]

O acesso ao conteúdo BD-Live será restrito. Somente conteúdos certificados serão acessados.

[Proibido]

Ao selecionar esta opção, nenhum conteúdo BD-Live será acessado.

Configuração Smart Service

[Configuração do País]

Selecione seu país para visualização adequada de conteúdos do serviço smart.

[Inicializar]

Dependendo da região, esta função pode não estar disponível.

Nome do Dispositivo

Facilite a identificação do aparelho na rede doméstica. Para renomear usar as setas direcionais e selecione os caracteres, confirme a seleção pressionando **ENTER** (⏏). Para confirmar o ajuste, selecione **OK** e pressione **ENTER** (⏏).

Reprodução em Rede

Esta função permite controlar a reprodução de mídia transmitida de um servidor DLNA por um smartphone com certificação DLNA.

A maioria dos smartphones com certificação DLNA possui a função de controlar a reprodução de mídia em sua rede doméstica. Defina esta opção para **[Ligado]** para permitir que o seu smartphone controle esta unidade.

Para maiores informações, consulte o manual de instruções do seu smartphone com certificação DLNA.

! Notas:

- ⊙ A unidade e o smartphone com certificação DLNA devem estar conectados à mesma rede.
- ⊙ Para usar a função **[Reprodução em Rede]** com um smartphone DLNA, antes de iniciar o processo de compartilhamento, pressione **HOME** (🏠) e exiba o menu inicial da unidade.
- ⊙ Controlar a unidade usando a função **[Reprodução em Rede]**, poderá comprometer o uso do controle remoto para executar algumas funções.
- ⊙ Os formatos de arquivos compatíveis estão descritos na seção **Informações Adicionais (Formatos compatíveis)**.

Menu [TELA]

Formato da TV

Escolha o formato da tela de acordo com o aparelho de TV.

[4:3 Letter Box]: Selecione esta opção quando a unidade estiver conectada a uma TV com padrão 4:3. Exibe imagens com barras acima e abaixo da tela.

[4:3 Pan Scan]: Selecione esta opção quando a unidade estiver conectada a uma TV com padrão 4:3. A imagem será cortada em ambos os lados para preencher a tela da TV.

[16:9 Original]: Selecione esta opção quando a unidade estiver conectada a uma TV com padrão 16:9. Neste modo, a imagem 4:3 será exibida no formato original com barras pretas nos lados esquerdo e direito.

[16:9 - Completo]: Selecione esta opção quando a unidade estiver conectada a uma TV com padrão 16:9. A imagem 4:3 é ajustada horizontalmente (em uma proporção linear) para que toda a tela seja preenchida pela imagem.

! Nota:

- Quando a resolução for 720p ou superior, as funções **[4:3 Letter Box]** e **[4:3 Pan scan]** estarão indisponíveis.

Resolução

Esta opção configura a resolução de saída de vídeo na conexão HDMI. Mais detalhes na seção **Ajustes de Resolução**.

[480p]

Exibe 480 linhas em vídeo progressivo.

[720p]

Exibe 720 linhas em vídeo progressivo.

[1080i]

Exibe 1080 linhas em vídeo entrelaçado.

[1080p]

Exibe 1080 linhas em vídeo progressivo.

[Auto]

Ao conectar via HDMI em uma TV que fornece informações de exibição (EDID), automaticamente a melhor resolução será selecionada.

Modo 1080p

Quando a resolução estiver configurada em 1080p, selecione a opção **[24Hz]** para uma apresentação mais suave de filmes neste padrão (1080p/24Hz).

! Notas:

- Ao selecionar **[24Hz]**, poderá ocorrer algumas alterações na imagem. Se isto ocorrer, selecione **[60Hz]**.
- Ao ajustar o **[Modo 1080p]** em **[24Hz]**, se sua TV for incompatível, a frequência de quadros será automaticamente configurada em 60Hz.

Config. Cor HDMI

Selecione o tipo de saída da conexão HDMI OUT. Para esta configuração, favor consultar o manual de seu monitor.

[YCbCr]

Selecione quando for conectar a um dispositivo de exibição HDMI.

[RGB]

Selecione sempre que for conectar a um dispositivo de exibição DVI.

Modo 3D

Seleciona o modo de ativação da função 3D (função atuará somente quando uma TV 3D estiver conectada).

[Desligado]

Reproduz discos Blu-ray 3D como 2D (reprodução normal de disco de BD-ROM).

[Ligado]

Iniciar a reprodução automaticamente no modo 3D.

Guia do Menu Principal [Home]

Esta função permite exibir ou ocultar o guia [informações explicativas] no menu HOME. Defina esta opção para **[Ligado]** para exibir as informações de cada item no menu principal.

Menu [IDIOMA]**Exibir menu**

Nesta opção selecione o idioma para os menus de tela do aparelho.

Menu do disco / Áudio do Disco / Legenda do disco

Seleciona os idiomas para canais de áudio, legendas e menus do disco.

[Original]

Idioma em que o disco foi gravado.

[Outros]

Nesta opção, pressione **ENTER(⊙)**. Use as teclas numéricas (controle remoto) para inserir o código de 4 dígitos de acordo com a Lista de Códigos de Idioma (página 51).

[Desligado] (apenas para **Legenda do disco**)

Desliga a exibição das legendas.

! Nota:

- Dependendo do disco, a configuração de idioma pode não funcionar.

Menu [ÁUDIO]

Cada disco possui diversas opções de saída de áudio. Ajuste essas opções de acordo com o tipo e sistema de áudio que estiver utilizando.

! Notas:

- Considerando que muitos fatores afetam o tipo de saída de áudio, para mais informações, consulte **Especificações das saídas de áudio** (página 50).

Saída digital

[Auto]

Selecione ao conectar à saída HDMI OUT desta unidade um dispositivo LPCM, Dolby Digital, Dolby Digital Plus, Dolby TrueHD, DTS e decodificador DTS-HD.

[PCM]

Selecione ao conectar à saída HDMI OUT desta unidade um dispositivo com decodificador digital.

[DTS Re-Encode]

Selecione ao conectar à saída HDMI OUT desta unidade um dispositivo que tenha um decodificador DTS.

! Notas:

- Quando a opção [Saída Digital] estiver configurada para [Auto], o áudio poderá sair como [Bitstream] se as informações de bitstream não forem detectadas do dispositivo HDMI com EDID, o áudio pode sair como PCM.
- Se a opção [Saída Digital] for configurada para [DTS Re-Encode], o áudio DTS Re-encode é transmitido para discos BD-ROM com áudio secundário e o áudio original é transmitido para outros discos como [Auto].
- Essa configuração não está disponível no sinal de entrada de um dispositivo externo.

Controle de Alcance Dinâmico-DRC

Esta função permite que você ouça o áudio de um filme em um volume mais baixo sem perda da clareza do som.

[Desligado]

Desliga a função.

[Ligado]

Comprime o limite dinâmico da saída de áudio Dolby Digital, Dolby Digital Plus ou Dolby TrueHD.

[Auto]

O limite dinâmico da saída de áudio Dolby TrueHD será ajustado automaticamente. E o limite dinâmico do Dolby Digital e Dolby Digital Plus funcionam da mesma forma que no modo [Ligado].

! Nota:

- As configurações da função DRC podem ser modificadas somente quando um disco não estiver inserido ou quando o aparelho estiver em estado de parada total.

Ajuste das Caixas Acústicas

Para obter a melhor resposta sonora, use a opção [Ajuste cxs acúst.] e altere os valores de volume e distância de cada caixa. Ao finalizar, execute o teste para avaliar a qualidade sonora do conjunto de som.



[Caixa Acústica]

Selecione a caixa acústica a ser ajustada.

[Volume]

Ajusta o nível de saída da caixa acústica selecionada.

[Distância]

Ajuste a distância da caixa acústica selecionada e a posição de audição.

[Teste]

Efetua os testes sonoros em cada uma das caixas acústicas do sistema de som.

[OK]

Confirma o Ajuste.

HD AV Sync

Algumas vezes o sinal da TV Digital se encontra com atraso entre a imagem e o som. Se isto acontecer, use a função HD AV Sync, com ela é possível compensar o atraso no som para que "espere" efetivamente a chegada da imagem. Use </> para selecionar o ajuste que pode variar entre 0 e 300 ms.

Semi Karaoke

Use esta função em discos para "Karaoke". Quando um capítulo / título for finalizado, a nota será exibida na tela ao som de uma fanfarrá.

[Ligado]: Exibe a pontuação na tela ao som de fanfarrá.

[Desligado]: Função desativada.

! Notas:

- ⊙ A função "Semi Karaoke" estará disponível somente quando um microfone estiver conectado.
- ⊙ O som de fanfarrá e a pontuação está disponível apenas para discos BD-ROM e DVD.
- ⊙ Quando estiver reproduzindo filmes, para evitar que a pontuação seja exibida, desative a função selecionando **[Desligado]** ou desconecte o microfone.

Menu [BLOQUEIO]

As definições do menu **[BLOQUEIO]** afetam apenas a reprodução de discos Blu-ray e DVD.

Para acessar os recursos do menu, será necessário criar uma senha de 4 dígitos. Esta senha será solicitada todas as vezes que acessar o menu **[BLOQUEIO]**.

Se a senha ainda não tiver sido criada, ao selecionar qualquer opção, será exibido na tela o menu para defini-la. Na opção **[Novo]** entre com a senha desejada, em seguida confirme a senha no item **[Verificar]** e finalize pressionando **ENTER(Ⓞ)**.

Senha

Você pode criar ou mudar a senha.

[Nenhum]

Esta opção será exibida quando não houver senha definida.

[Mudar]

Esta opção será exibida quando existir senha definida. Para mudar, entre com a senha atual, em seguida entre com a nova senha, confirme-a e pressione **ENTER(Ⓞ)** para finalizar o ajuste.

Se você esqueceu sua senha

Caso esqueça a senha, é possível excluí-la da seguinte forma:

1. Remova o disco da unidade.
2. No menu **[Definições] > [BLOQUEIO]**, selecione a opção **[Senha]**.
3. Usando as teclas numéricas, entre com o código "210499". A senha será removida.

! Nota:

- ⊙ Caso tenha cometido algum erro, antes de confirmar, pressione **CLEAR** para apagar um número por vez.

Classificação DVD

Bloqueia a reprodução de DVDs classificados com base em seus conteúdos. Note que nem todos os discos possuem classificação.

[Classificação 1-8]

A classificação um (1) tem as maiores restrições e a oito (8) é a menos restritiva.

[Desbloquear]

Ao selecionar **[Desbloquear]**, o controle de censura fica inativo e o disco será reproduzido por completo.

Classificação de disco Blu-ray

Bloqueia a reprodução de discos Blu-ray classificados com base em seus conteúdos. Note que nem todos os discos possuem classificação.

[255]

Reproduz todo o conteúdo do disco Blu-ray.

[0-254]

Proíbe a reprodução do disco Blu-ray com classificação indicada na embalagem do disco.

! Nota:

- ⊙ Esta classificação será aplicada somente em discos Blu-ray que contenham o Controle Avançado de Classificação.

Código de área (Países)

Entre com o código da área cujos padrões foram utilizados para classificar o disco de vídeo DVD. Para mais detalhes consulte a seção **Código de Área (Países)** - página 51.

[Menu OUTROS]

Início rápido

Este aparelho possui modo de espera (standby). Ativando a função em **[Ligado]** o reproduutor pode iniciar de imediato ao sair do modo de espera.

! Notas:

- Se a função estiver definida em **[Ligado]** e o reproduutor for desligado da tomada ou ocorrer queda de energia, o aparelho entrará automaticamente em modo de espera após inicialização. Aguarde um pouco antes de voltar a operar o aparelho.
- Quando a função estiver definida em **[Ligado]**, o consumo de energia será maior do que quando estiver em modo **[Desligado]**.

Desligar Automático

Após 5 minutos com a unidade parada (**modo STOP** (■)), será exibida a proteção de tela. Se a função estiver configurada como **[Ligado]**, após 15 minutos da exibição da proteção a unidade será desligada automaticamente. Para cancelar a função selecione **[Desligado]**.

! Nota:

- Ao ajustar a função **[Desligar automático]** no menu de configuração, esta unidade será desligada automaticamente para economizar energia quando a unidade principal não estiver conectada a um dispositivo externo e ela não for usada por 20 minutos. Isso também acontecerá depois de seis horas a partir da conexão de um dispositivo à unidade principal usando a entrada analógica.
- Para desconectar a conexão de rede sem fio ou dispositivos, desligue a unidade.

Conexão do Som da TV

Ouça o som da TV na unidade automaticamente quando a TV for ligada.



- Pressione **Λ / V** para selecionar, na opção use **< / >** e selecione **[Ligado]** ou **[Desligado]**. Selecione **[OK]** e pressione **ENTER(Ⓞ)**.

! Nota:

- Quando as funções **[Conexão do Som da TV]** e **[Início Rápido]** estiverem ligadas e a unidade estiver desligada, se um dispositivo Bluetooth pareado anteriormente tentar se comunicar com esta unidade, a unidade será ligada automaticamente.

Inicializar

[Ajuste de Fábrica]

Ao selecionar esta opção o aparelho retornará ao modo padrão de fábrica.

[Apagar armazen. Blu-ray]

Apaga o conteúdo BD-Live salvo no dispositivo de armazenamento USB conectado.

! Nota:

- Ao inicializar o aparelho para suas configurações originais de fábrica usando a opção **[Ajuste de Fábrica]**, será necessário refazer as configurações de rede novamente.

Software

[Informação]

Exibe a versão atual do software.

[Aviso OSS]

As informações sobre Software Livre LG serão exibidas.

[Atualização]

Atualize o software ao conectar o aparelho com o servidor de atualização. Para detalhes sobre esta função, consulte a seção **Atualização do Software** (página 45).

SIMPLINK/ARC

- ✓ A função SIMPLINK permite que você controle esta unidade com controle remoto de TVs da LG.
- ✓ A função ARC permite que uma TV com HDMI envie o stream de áudio para o HDMI OUT desta unidade.
- ✓ Defina esta opção como **[Ligado]** para ativar função SIMPLINK/ARC.

Condições de Serviço

A Política de Privacidade para Blu-ray Disc™ é exibido. Para usar o serviço Premium e Atualizações de Software, selecione **[Concordo]**.

Efeito de Som

Pressione **SOUND EFFECT**, repetidamente, até selecionar o modo desejado. Os itens podem ser diferentes dependendo da fonte sonora ou efeitos.

- **[Padrão]:** desfrute de um som otimizado.
- **[Música]:** Desfrute de um som confortável e natural.
- **[Cinema]:** Você pode desfrutar de som surround mais envolvente e cinematográfico.
- **[Sem efeitos]:** Proporciona um som equilibrado.
- **[Reforçado]:** Aumenta o alcance dos médios para reforçar os efeitos sonoros.
- **[Agudo / Grave]:** Melhora os graves e agudos.
- **[Futebol]:** Este modo sonoro simula o efeito em um estádio de futebol.
- **[Grave Fortet]:** Reforça o efeito de som baixo das caixas acústicas frontais esquerda e direita e do Subwoofer.
- **[Ligar FRT]:** Aprecie o som harmonioso. Este modo é adequado para todas as caixas acústicas instaladas no ambiente.

Ajustando o [EQ usuário]

Você pode ajustar o som aumentando ou diminuindo o nível de frequência pressionando a tecla **USER EQ**.

1. Use \wedge / \vee para selecionar a frequência desejada.
2. Use \lt / \gt para selecionar o nível desejado.
3. Para cancelar o ajuste, selecione a opção [Cancelar] e pressione **ENTER**(\odot).
4. Para redefinir todos os ajustes, selecione a opção [Reinicializar] e pressione **ENTER**(\odot).



Operação Geral

Usando o Menu HOME

Pressione a tecla **HOME** (\uparrow). Use \wedge / \vee / \lt / \gt para selecionar a opção desejada e em seguida pressione **ENTER**(\odot).

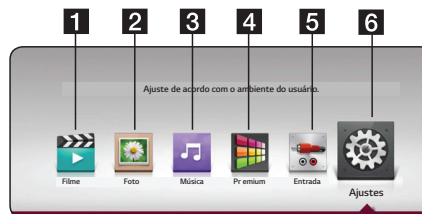

- | | |
|---|--|
| 1 | [Filme] - Reproduz o conteúdo de um filme. |
| 2 | [Foto] - Reproduz o conteúdo de fotos. |
| 3 | [Música] - Reproduz o conteúdo de áudio. |
| 4 | [Premium] - Exibe as opções do menu Premium (página 40). |
| 5 | [Entrada] - Acessa o menu de entradas. |
| 6 | [Definições] - Ajusta a configuração do sistema. |

Reproduzindo a partir de Dispositivos conectados

Reproduzindo um Disco

BD DVD AVCHD CD

1. Pressione \blacktriangle (**OPEN/CLOSE**) para abrir/fechar a bandeja de discos.
2. Insira o disco desejado e feche a bandeja. Para a maioria dos CD's de áudio, BD-ROM e DVD-ROM, a reprodução inicia automaticamente.
3. Pressione **HOME** (\uparrow).
4. Selecione **[Filme]** ou **[Música]** e em seguida selecione o ícone do disco.

! Nota:

- Algumas funções de reprodução descritas neste manual poderão estar indisponíveis em todos os arquivos e mídias. Algumas funções podem ser restritas em função de muitos fatores.
- Dependendo dos títulos BD-ROM, uma conexão com dispositivo USB pode ser necessária para a devida reprodução.
- Discos não finalizados nos formatos DVD-VR podem não ser reproduzidos nesta unidade.



- Discos DVD-VR produzidos com dados CPRM por gravadores de DVD não serão reproduzidos por esta unidade.

Reproduzindo Disco Blu-ray 3D

BD

Reproduza automaticamente o disco Blu-ray com conteúdo 3D.

! Notas:

Para reproduzir um título Blu-ray 3D será necessário:

- Verificar se a TV possui entrada HDMI e é compatível com 3D.
 - Usar óculos 3D para desfrutar da experiência 3D.
 - Verificar se o título do BD-ROM é um título 3D.
 - Conectar os aparelhos usando cabo HDMI (Tipo A de alta velocidade).
- Pressione **HOME** (🏠). Em [Definições] > [Tela], ajuste a opção [Modo 3D] para [Ligado].
 - Pressione **▲ (OPEN/CLOSE)** e insira o disco na bandeja e feche-a (a reprodução inicia automaticamente).
 - Caso seja necessário, consulte o manual de instruções da TV para obter mais informações sobre os modos e ajustes para melhorar a visualização do conteúdo 3D.

! Cuidado:

- Assistir conteúdo 3D por um longo período de tempo pode causar vertigem ou fadiga.
- Não recomendamos que pessoas enfermas, crianças e grávidas assistam a filmes no modo 3D.
- Ao sentir dores de cabeça, vertigem, fadiga enquanto assiste a conteúdos 3D, é altamente recomendável que pare a reprodução e descanse até sentir-se melhor.

Reproduzir arquivos em disco/ dispositivo USB

FILME FOTO MÚSICA

Esta unidade pode reproduzir filmes, fotos e músicas em um disco ou dispositivo USB.

- Insira um disco de dados ou conecte um dispositivo USB.

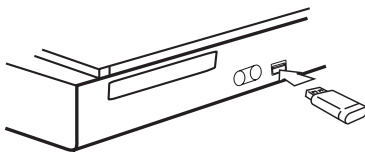

Ao conectar um dispositivo USB, a unidade reproduzirá automaticamente arquivos de áudio contidos na unidade de armazenamento USB. Se o dispositivo de armazenamento USB possuir vários tipos de arquivos, um menu para a seleção será exibido.

Dependendo da quantidade de arquivos, a unidade poderá levar alguns minutos para carregar os arquivos armazenados na unidade USB. Para cancelar este processo, selecione a opção [Cancelar] e pressione **ENTER(Ⓞ)**.

- Pressione **HOME** (🏠).
- Selecione **[Filme]**, **[Foto]** ou **[Música]** usando **</>**, e pressione **V**.
- Selecione Disco ou USB e pressione **ENTER(Ⓞ)**.



- Exibe todos os dispositivos conectados.
- Exibe os conteúdos de filme, foto ou música.
- Exibe o arquivo/pasta do dispositivo conectado.

- Usando **▲/▼/◀/▶** selecione um arquivo e pressione **▶ (PLAY)** ou **ENTER(Ⓞ)** para iniciar a reprodução.

Notas sobre dispositivo USB

- A unidade suporta dispositivos do tipo flash e HD externo formatado em FAT32 ou NTFS para uso com arquivos de filmes, fotos ou músicas, porém para salvar conteúdo BD-Live a unidade suporta somente dispositivos formatados em FAT32.
- A unidade suporta até 4 partições por dispositivo USB.
- Nunca desconecte o dispositivo durante a reprodução.
- Um dispositivo USB que necessite de instalação de programas adicionais quando conectado a um computador não é suportado por esta unidade.
- A unidade é compatível com as versões USB 1.1 e 2.0.
- Arquivo de Filmes, Músicas e Fotos podem ser reproduzidos. Para detalhes de operação em cada arquivo, consultar páginas relevantes.



- ⊙ Sempre que possível efetue backup dos dados existentes no dispositivo USB.
- ⊙ Se você usar um cabo de extensão USB, USB HUB ou Multi-leitor USB, o dispositivo USB pode não ser reconhecido.
- ⊙ Alguns dispositivos USB podem não funcionar com esta unidade.
- ⊙ Câmeras digitais e telefones celulares não são suportados na conexão USB.
- ⊙ A porta USB da unidade não pode ser conectada a um PC. Esta unidade não pode ser utilizada como um dispositivo de armazenamento.

Reproduzir um arquivo de um dispositivo Android

FILME FOTO MÚSICA

A unidade pode reproduzir arquivos de filmes, fotos e músicas salvos no dispositivo Android.

1. Conecte o dispositivo Android com o aparelho através do cabo USB e ative a opção MTP no dispositivo Android.

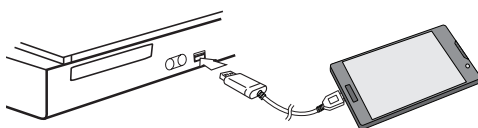

2. Pressione **HOME** (🏠).
3. Selecione [Filme], [Foto] ou [Música] usando </>, e pressione **V**.
4. Selecione [MTP] usando </>, e pressione **ENTER** (⊙).

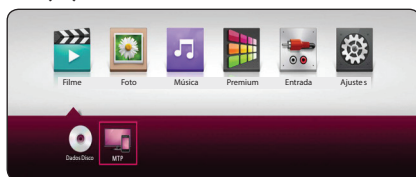

O carregamento de arquivos pode ser um pouco demorado dependendo da quantidade de arquivos armazenados no dispositivo Android.

5. Selecione um arquivo usando $\wedge / \vee / \langle / \rangle$, e pressione **▶ (PLAY)** ou **ENTER** (⊙) para iniciar a reprodução.

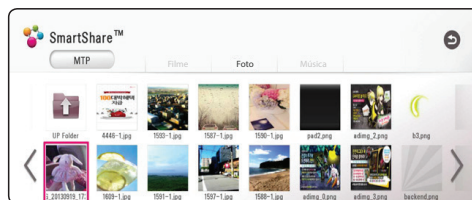

Notas sobre a conexão do dispositivo Android

- ⊙ Esta unidade é compatível apenas com dispositivos Android na versão 4.0 ou superior com suporte a MTP (Protocolo de Transferência de Mídias).
- ⊙ Não desconecte o dispositivo Android durante o funcionamento (reproduzir, etc.).
- ⊙ A unidade reproduz arquivos de filmes, fotos e músicas. Para mais detalhes sobre os requisitos dos arquivos, consulte a seção **Informações Adicionais (Formatos Compatíveis)** - página 47.
- ⊙ A realização de backups regulares é recomendada para prevenir a perda de dados.
- ⊙ Caso você use um cabo de extensão USB, HUB USB ou Multi-reader USB, o dispositivo Android poderá não ser reconhecido.
- ⊙ Alguns dispositivos Android podem não funcionar com essa unidade.
- ⊙ Ao usar a função MTP, a reprodução de alguns arquivos (músicas, fotos ou filmes) ou arquivos de legendas podem não funcionar, dependendo do dispositivo Android.

Reproduzir um arquivo no servidor de rede

FILME FOTO MÚSICA

Esta unidade pode reproduzir filmes, fotos e músicas de um servidor de mídia digital compatível com DLNA conectado na sua rede doméstica.

1. Acesse a seção **Conectando à rede local** para mais detalhes de uso desta função.
2. Pressione **HOME** (🏠).
3. Selecione [Filme], [Foto] ou [Música] usando </>, e pressione **V**.

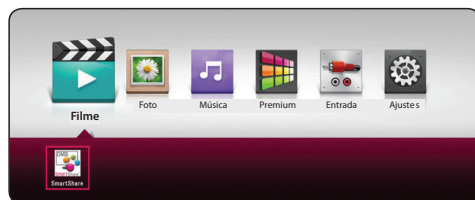

4. Selecione um servidor de mídias na categoria usando </>, e pressione **ENTER** (⊙).



5. Selecione um arquivo usando **^**/**v**/**</>**, e pressione **▶** (**PLAY**) ou **ENTER** (⊙) para iniciar a reprodução.

! Notas:

- ⊙ Consulte a seção **Informações Adicionais (Formatos Compatíveis)** - página 47, para mais detalhes.
- ⊙ A miniatura dos arquivos não executáveis podem ser exibidos, mas esses não podem ser reproduzidos nesta unidade.
- ⊙ Para uma correta reprodução, os arquivos do filme e da legenda devem possuir o mesmo nome e estar na mesma pasta.
- ⊙ A qualidade de reprodução e operação podem ser afetados pela condição da rede doméstica.
- ⊙ Você poderá ter problemas de conexão dependendo do ambiente do seu servidor.
- ⊙ Para configurar o PC como um servidor de mídia digital compatível com DLNA, instale o CD "SmartShare PC" em seu PC.

Usando o Servidor de Rede para PC

Antes de conectar, será necessário instalar no PC o programa SmartShare PC Software.

Sobre o SmartShare PC Software

O SmartShare PC Software efetua o compartilhamento dos arquivos em sua rede doméstica. Configure-o corretamente para reproduzir suas mídias do PC na unidade.

Efetuando o Download do SmartShare PC Software

! Nota:

- ⊙ Caso o disco com o SmartShare PC Software tenha sido fornecido, ignore os passos abaixo.

1. No navegador, acesse <http://www.lge.com/br>.
2. Na aba **SUORTE**, selecione o item **DOWNLOAD & MANUAL**, no campo **PROCURE POR PRODUTO**, insira o nome do modelo (ver capa) e confirme clicando em **PROCURE**.
3. Na seção **DOWNLOAD**, localize o software e salve-o no computador.

Instalação do SmartShare PC Software

1. Feche todos os programas em execução, incluindo o Firewall e o Anti-vírus.
2. **Usando o CD de instalação:**
 - ⊙ Insira o disco. Após o início, clique em **[SmartShare PC Software]** e clique no botão **[Executar]**. Para iniciar a instalação clique em **[Next]**.
3. **Usando o arquivo de download:**
 - ⊙ Descompacte o pacote e execute o arquivo **Setup.exe**. Para iniciar a instalação clique em **[Next]**.
4. Aceite todas as condições para instalação, clique em **[Yes]** e siga as instruções do assistente exibidas na tela.
5. Para finalizar a instalação clique em **[Finish]**.

! Notas:

- ⊙ SmartShare PC Software não é compatível com o sistema operacional Mac OS.
- ⊙ O SmartShare PC Software é um software de edição personalizado usado apenas para compartilhamento de arquivos e pastas com essa unidade.
- ⊙ O manual explica o funcionamento com exemplos da versão em inglês do SmartShare PC Software.



Após a instalação acesse as explicações referente ao funcionamento na versão atualizada em seu idioma.

Compartilhando arquivos e pastas

Em seu computador, compartilhe as pastas com os conteúdos, para reproduzi-los neste aparelho.

O procedimento abaixo explica como compartilhar as pastas em seu computador.

1. Clique duas vezes no ícone do "SmartShare".
2. Selecione a mídia desejada, [Filme], [Foto] ou [Música] e em seguida [Configurações] no canto superior esquerdo. O menu é exibido na tela.
3. Clique em [Meus conteúdos compartilhados]. Em seguida, clique no ícone . O menu [Add/Remove Shared Folders] é exibido na tela.
4. Clique na pasta que contém os arquivos desejados. Em seguida, clique no botão [OK]. A pasta marcada é adicionada à [Meus conteúdos compartilhados]. Para finalizar, clique no botão [OK] na parte inferior do menu [Configurações].
5. Verifique se na aba [Service] o serviço SmartShare está ativado.

Notas:

- Se as pastas ou arquivos compartilhados não estiverem sendo exibidos no reprodutor, clique em [Meus conteúdos compartilhados] no menu [Configurações] e, em seguida, clicar no ícone para atualizar a lista de pastas compartilhadas.
- Obtenha mais informações clicando no item [AJUDA] no menu [Configurações].

Requisitos do sistema

Requisitos Mínimo

- CPU : Processadores Intel® 2.0 GHz ou AMD Sempron™ 2000+
- Memória : 1 GB de RAM (livre)
- Placa de vídeo : 64 MB de memória de vídeo, configurações de resolução mínima de 1024 x 768 pixels e 16 bits de cor
- Espaço livre em disco : 200 MB
- Windows® XP (Service Pack 2 ou superior), Windows Vista®, Windows® 7 ou superior.
- Windows® Media Player® 11.0 ou superior
- Ambiente de rede: 100 Mb (Ethernet), WLAN.

Requisitos Recomendado

- CPU : Intel® Core™ Duo ou AMD Athlon™ 64X2, 1.7 GHz ou superior.

- Memória : 2 GB de RAM (livre).
- Placa de vídeo : 128 MB de memória de vídeo, configurações de resolução mínima de 1024 x 768 pixels e 16 bits de cor.
- Espaço livre em disco : 200 MB.
- Windows® XP (Service Pack 2 ou superior), Windows Vista®, Windows® 7 ou superior.
- Windows® Media Player® 11.0 ou superior.
- Ambiente de rede : 100 Mb (Ethernet), WLAN.

Reprodução Geral

Operações básicas para conteúdo de Áudio e Vídeo

Parar a reprodução

Pressione a tecla (STOP) durante a reprodução.

Pausar a reprodução

Pressione a tecla (PAUSE) durante a reprodução. Pressione (PLAY) para retomar a reprodução.

Reprodução quadro-a-quadro (Vídeo)

Pressione a tecla (PAUSE) durante a reprodução. Pressione a tecla (PAUSE) repetidamente para reprodução quadro-a-quadro.

Modo busca em avanço ou retrocesso

Pressione a tecla para ativar o modo de busca em avanço ou retrocesso. Pressione a tecla repetidamente para selecionar a velocidade desejada.

Câmera lenta (Filme/Vídeo)

Em modo de pausa, pressione para ativar e selecionar a velocidade em CÂMERA LENTA. Esta função possui 4 velocidades, funcionando somente em avanço.

Mudar para o próximo/anterior capítulo, faixa ou arquivo

Durante a reprodução, pressione as teclas para ir para o capítulo/faixa/arquivo seguinte ou para retornar para o início do capítulo/faixa/arquivo atual.

Pressione a tecla duas vezes para voltar para o capítulo/faixa/arquivo anterior.

Na lista do servidor podem existir muitos tipos de conteúdos na pasta. Neste caso, pressione para navegar nos conteúdos do mesmo tipo.





Operações básicas para conteúdo - Fotos

Reproduzir em modo Slideshow

Pressione ► (PLAY) para iniciar a apresentação em Slideshow.

Parar uma apresentação em Slideshow

Pressione a tecla ■ (STOP) durante a reprodução.

Pausar uma apresentação em Slideshow

Pressione a tecla || (PAUSE) durante a reprodução.

Pressione ► (PLAY) para retomar a apresentação.

Mudar para a próxima/anterior foto

Durante a visualização em tela cheia, pressione as teclas </> para navegar na lista de fotos.

Usando o Menu do disco

BD DVD AVCHD

Para exibir o Menu de disco

A exibição do menu é automática para discos que contenham menu. Para acessar o menu do disco, pressione a tecla **DISC MENU** e navegue nas opções usando $\wedge / \vee / < / >$ para confirmar pressione **ENTER**(Ⓞ).

Para exibir o menu Pop-up (menu rápido)

Alguns discos BD-ROM contêm um menu pop-up (rápido) que pode ser exibido durante a reprodução.

Pressione a tecla **TITLE/POPUP** durante a reprodução, para navegar use as teclas $\wedge / \vee / < / >$, (dependendo do disco).

Retomar a reprodução (função resumo)

BD DVD AVCHD FILME CD
MÚSICA

Esta unidade, dependendo do disco, memoriza o ponto onde a reprodução foi parada.

Ao pressionar a tecla (STOP), será exibido "|| ■" (função resumo) na tela. O ícone "|| ■" indica que o aparelho irá retomar a reprodução onde parou, para isso, basta pressionar ► (PLAY).

No menu HOME, ao pressionar a tecla (STOP) novamente, será exibido "■ (STOP)", indicando que a função resumo foi cancelada. Esta função também será cancelada ao remover o disco.

! Notas:

- Ⓞ A função resumo será apagada quando as teclas **POWER** ou **OPEN/CLOSE** for pressionada.
- Ⓞ Em discos BD-ROM com BD-J, a função resumo pode não funcionar.

- Ⓞ Ao pressionar a tecla ■ (STOP) uma vez durante a reprodução do título interativo do BD-ROM, a unidade entrará no modo Parada completa.

Memorização da última cena

BD DVD

A memorização de última cena sempre será apagada ao inserir um novo disco.

! Notas:

- Ⓞ A função de Memorização da última cena para um disco anterior é apagada sempre que um novo disco passa a ser reproduzido.
- Ⓞ Esta função pode não estar disponível dependendo do disco.
- Ⓞ Em discos BD-ROM com BD-J, a função de memorização da última cena não está disponível.
- Ⓞ Esta unidade não memoriza as configurações de um disco se você desligar a unidade antes de iniciar a reprodução.

Menus de Tela

Controlando a reprodução de vídeo

BD DVD AVCHD FILME

Controle a reprodução e as opções de ajustes enquanto reproduz um filme.

Durante a reprodução pressione **INFO/MENU** (□).

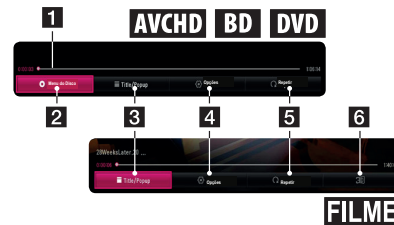

- 1. Barra de Progresso:** Exibe a posição corrente e o tempo total de reprodução.
- 2. [Disc Menu]:** Acessa o menu no disco.
- 3. [Title/Popup]:** Exibe o menu do título do DVD ou o menu Pop-up do BD-ROM, se disponível.
- 4. [Opção]:** Exibe um menu com diversas informações de reprodução.
- 5. [Repetir]:** Exibe os modos de repetição disponíveis.
- 6. [3D]:** Ajusta as definições 3D (disponível apenas em arquivos gravados em CD ou dispositivo USB), detalhes na página 37.



Exibindo informações do Menu de tela

BD DVD AVCHD FILME

1. Durante a reprodução pressione **INFO/MENU** (□).
2. Usando **</>** selecione [Opção], e em seguida pressione **ENTER(○)**.
3. No menu, para navegar nos ajustes use **^ / v**. Para modificar um ajuste selecionado use **</>**. Para confirmar, se necessário, pressione **ENTER(○)**.



1. **Título:** Exibe o número atual/total de títulos do disco.
2. **Capítulo:** Exibe o número atual/ total de capítulos no disco.
3. **Tempo:** Exibe o tempo decorrido/total da reprodução.
4. **Áudio:** Exibe os idiomas ou canais de áudio disponíveis.
5. **Legenda:** Exibe os idiomas de legendas disponíveis.
6. **Ângulo:** Exibe o ângulo atual/total de ângulos disponíveis.
7. **Formato da TV:** Exibe os formatos de tela disponíveis.
8. **Modo de Imagem:** Ajusta a exibição das imagens. Selecione um dos modos disponíveis.

! Notas:

- Em alguns segundos, a exibição na tela irá desaparecer, se nenhuma tecla for pressionada.
- O número do título não poderá ser selecionado em alguns discos.
- Os itens disponíveis podem variar dependendo dos discos ou títulos.
- Se um disco Blu-ray interativo estiver sendo reproduzido, algumas informações de configuração serão exibidas na tela, porém não poderão ser alteradas.

Controlando a visualização - Fotos FOTO

Controle a reprodução e defina opções enquanto visualiza fotos em tela cheia.

Durante a visualização de fotos, pressione **INFO/MENU**(□).

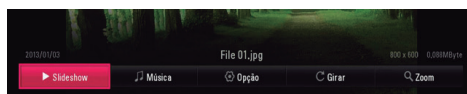

1. **[Slideshow]:** Inicia/pausa o modo Slideshow.
2. **[Música]:** Seleciona a música de fundo para o slideshow.
3. **[Opção]:** Exibe as opções de ajuste do slideshow.
4. **[Girar]:** Rotaciona a foto em sentido horário.
5. **[Zoom]:** Exibe o menu para ampliar/reduzir a apresentação da foto selecionada.

Ajustando as opções do Slideshow

Ajuste várias opções durante a visualização de fotos em tela cheia.

1. Durante a reprodução pressione **INFO/MENU** (□).
2. Selecione [Opção] usando **</>**, e em seguida pressione **ENTER(○)**.



1. **[Velocidade]:** Use para definir a velocidade da apresentação em Slideshow.
2. **[Efeitos]:** Use para definir um efeito de transição das fotos em Slideshow.
3. **[Selec Música]:** Selecione a música de fundo para o Slideshow.

Reprodução Avançada

Repetir a reprodução

BD DVD AVCHD CD FILME
MÚSICA





Discos Blu-ray /DVD/Filmes (arquivos)

Durante a reprodução pressione **REPEAT** (↺↻). Usando **Λ** / **V** selecione o modo de repetição desejado.

- ⊙ **[A-B]**: Define um intervalo de repetição. Selecione o ponto inicial (A) e o final (B) e reproduza-o continuamente.
- ⊙ **[Capítulo]**: O capítulo atual será reproduzido repetidamente (somente BD / DVD).
- ⊙ **[Título]**: O título atual será reproduzido repetidamente.
- ⊙ **[Todos]**: Todos os títulos ou arquivos serão reproduzidos repetidamente (somente arquivos de filme).
- ⊙ **[Desligado]**: Retornar para o modo normal de reprodução.
 - ✓ Para retornar para o modo de reprodução normal, pressione **CLEAR** (controle remoto).

CDs de Áudio/Arquivos de Áudio

Durante a reprodução pressione **REPEAT** (↺↻) repetidamente e selecione o modo de repetição desejado.

	Define um intervalo de repetição. Selecione o ponto inicial (A) e o final (B) e reproduza-o continuamente (somente CD Áudio).
	A faixa atual ou arquivo será reproduzido repetidamente.
	Todas as faixas/arquivos serão reproduzidas repetidamente.
	Todas as faixas ou arquivos serão reproduzidos repetidamente de forma aleatória.
	As faixas ou arquivos serão reproduzidas em ordem aleatória.

Para retornar para o modo de reprodução normal, pressione **CLEAR** (controle remoto).

! Notas:

- ⊙ Esta função pode não funcionar para alguns discos ou títulos.

Repetindo uma parte específica

BD DVD AVCHD CD FILME

Esta unidade pode repetir um intervalo de tempo selecionado em um filme ou música (CD Áudio).

1. Durante a reprodução, pressione **REPEAT** (↺↻), selecione [A-B] e pressione **ENTER** (⊙) para marcar o início (A) do intervalo a ser reproduzido.
2. Na parte final (B), pressione **ENTER** (⊙) novamente. O intervalo selecionado será reproduzido continuamente.
3. Para retornar para o modo normal de reprodução, pressione **CLEAR** (controle remoto).

! Notas:

- ⊙ Intervalo menor que 3 segundos não poderá ser selecionado.
- ⊙ Esta função pode não estar disponível em certos discos ou títulos.

Reproduzir a partir de um tempo selecionado

BD DVD AVCHD FILME

1. Durante a reprodução, pressione **INFO/MENU** (⏏).
2. Selecione **[Opção]** usando **</>** e pressione **ENTER** (⊙).
3. No menu, selecione o item **[Tempo]** e digite o tempo desejado em horas, minutos e segundos da esquerda para a direita.
Por exemplo, para reproduzir uma cena em 2 horas, 10 minutos, e 20 segundos, entre com "21020".
Para pular a reprodução em um minuto (retrocesso/avanço), pressione **</>**.
4. Pressione **ENTER** (⊙) para iniciar a reprodução a partir do tempo selecionado.

! Notas:

- ⊙ Esta função pode não funcionar para alguns discos ou títulos.
- ⊙ Esta função pode não funcionar dependendo do tipo de arquivo e da capacidade do servidor de mídia digital compatível com DLNA.

Selecionando um idioma de legendas

BD | DVD | AVCHD | FILME

1. Durante a reprodução pressione a tecla **INFO/MENU** (□).
2. Selecione [Opção] usando </>. Pressione **ENTER** (⊙) para confirmar.
3. Use \wedge / \vee para selecionar a opção [Legenda].
4. Use </> para selecionar o idioma de legenda.
5. Pressionando **ENTER** (⊙), é possível ajustar as opções de legendas, se disponível no disco.
6. Pressione **BACK** (↵) para sair da exibição do menu de tela.

! Notas:

- ⊙ Alguns discos possibilitam a troca de legendas somente através do menu do disco. Se este for o caso, pressione a tecla **TITLE/POPUP** ou **DISC MENU** e acesse a opção [Legenda] para selecionar a legenda desejada.
- ⊙ Selecione a legenda desejada rapidamente pressionando a tecla **SUBTITLE** (controle remoto).

Selecionando um idioma de áudio

BD | DVD | AVCHD | FILME

1. Durante a reprodução pressione a tecla **INFO/MENU** (□).
2. Selecione uma [Opção] usando </>, e pressione **ENTER** (⊙).
3. Use \wedge / \vee para selecionar a opção [Áudio].
4. Use </> para selecionar o canal de áudio desejado.

! Notas:

- ⊙ Alguns discos possibilitam a troca de idiomas de áudio somente através do menu do disco. Se este for o caso, pressione a tecla **TITLE/POPUP** ou **DISC MENU** e acesse a opção [Áudio] para selecionar o idioma de áudio desejado.
- ⊙ Imediatamente após trocar o idioma de áudio, pode haver um atraso temporário entre a imagem e o áudio atual.
- ⊙ Nos discos de BD-ROM, o formato multi áudio (5.1CH ou 7.1CH) é exibido como [MultiCH] na tela da TV.
- ⊙ Selecione o áudio rapidamente pressionando a tecla **AUDIO** (controle remoto).

Reproduzindo em diferentes ângulos

BD | DVD

Caso o disco possua cenas gravadas em ângulos diferentes, é possível alterá-los durante a reprodução.

1. Durante a reprodução, pressione a tecla **INFO/MENU** (□).
2. No menu, selecione [Opção] usando </>, e pressione **ENTER** (⊙).
3. Use \wedge / \vee para selecionar a opção [Ângulo] e em seguida use </> para selecionar o ângulo desejado.
4. Pressione **BACK** (↵) para sair do menu de tela.

Alterando o formato da TV

BD | AVCHD | FILME

Altere o formato da tela da TV durante a reprodução, se disponível.

1. Durante a reprodução pressione a tecla **INFO/MENU** (□).
2. No menu, selecione [Opção] usando </>, e pressione **ENTER** (⊙).
3. Use \wedge / \vee para selecionar a opção [Formato da TV] e depois use </> para selecionar a opção desejada.
4. Pressione **BACK** (↵) para sair do menu de tela.

! Nota:

- ⊙ Mesmo alterando o ajuste do formato da TV no menu [Opção], a função [Formato da TV] no menu [Definições] não será alterado.

Alterando a página de código (legendas)

FILME

Usando a função é possível mudar a página de código e exibir as legendas externas corretamente.

1. Durante a reprodução pressione a tecla **INFO/MENU** (□).
2. No menu, selecione [Opção] usando </>, e pressione **ENTER** (⊙).
3. Use \wedge / \vee para selecionar a opção [Página código] e em seguida, use </> para selecionar a opção desejada.

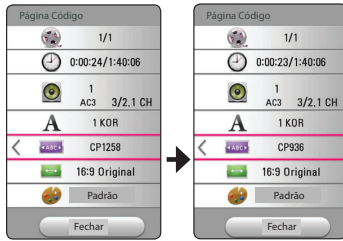

4. Pressione **BACK** ↵ para sair do menu de tela.

Alterando o Modo de Imagem

BD | DVD | AVCHD | FILME

Altere o Modo de Imagem durante a reprodução.

1. Durante a reprodução pressione a tecla **INFO/MENU** (□).
2. No menu, selecione **[Opção]** usando **</>**, e pressione **ENTER**(⊙).
3. Use **^ / v** para selecionar a opção [Modo de imagem] e em seguida use **</>** para selecionar a opção desejada.
4. Pressione **BACK** ↵ para sair do menu de tela.

Usando o modo personalizado

1. Durante a reprodução pressione a tecla **INFO/MENU** (□).
2. No menu, selecione **[Opção]** usando **</>**, e pressione **ENTER**(⊙).
3. Use **^ / v** para selecionar a opção **[Modo de imagem]**.
4. Use **</>** para selecionar a opção **[Config. Pessoal]** e em seguida pressione **ENTER**(⊙).



5. Pressione **^ / v / </>** para ajustar as opções do [Modo de Imagem].
Selecione a opção [Padrão] e pressione **ENTER** (⊙) para restaurar todos os ajustes de imagem.
6. Pressione **^ / v / </>** para selecionar a opção [Fechar] pressione **ENTER**(⊙) para finalizar o ajuste.

Visualizando informação de conteúdo

FILME

A unidade poderá exibir informações de conteúdo.

1. Use **^ / v / </>** para selecionar um arquivo.
2. Pressione **INFO/MENU** (□) para exibir na tela o menu com informações do arquivo.
3. Durante a reprodução do filme, é possível exibir as informações do arquivo pressionando **TITLE/POPUP**.

! Nota:

- ⊙ As informações exibidas na tela podem ser diferentes em relação à informação atual do conteúdo.

Alterando a visualização da lista de conteúdo

FILME FOTO MUSICA

No menu [Filme], [Foto] ou [Música] é possível mudar a visualização da lista de conteúdo.

Pressione a tecla **VERMELHA (R)** repetidamente.

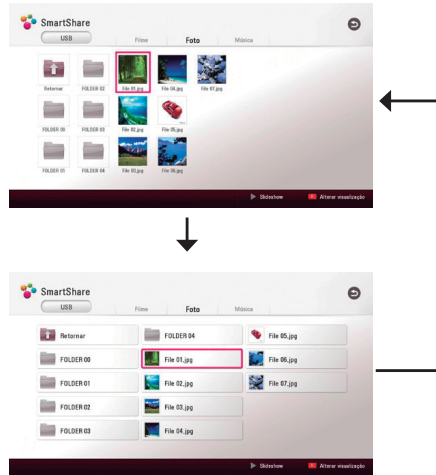

Selecionando um arquivo de legenda

FILME

O arquivo de legenda deve ter o mesmo nome do arquivo de filme, caso não esteja, será necessário selecionar o arquivo de legenda no menu [Filme] antes de iniciar a reprodução.

1. Use $\wedge / \vee / \langle / \rangle$ para selecionar o arquivo de legenda desejado e em seguida pressione **ENTER** (⊙). Para desmarcar a seleção pressione **ENTER** (⊙) novamente.

Ao reproduzir o arquivo do filme desejado o arquivo de legenda selecionado será exibido juntamente com o filme.

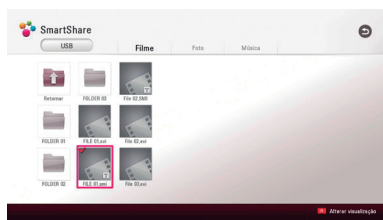

Pressione **ENTER** (⊙) novamente para desmarcar o arquivo de legenda. O arquivo de legenda selecionado será exibido quando você reproduzir o arquivo de vídeo.

! Notas:

- ⊙ Ao pressionar **STOP** durante a reprodução, a exibição da legenda selecionada será cancelada.
- ⊙ Esta função não está disponível quando reproduzir arquivos via servidor de rede.

Ouvindo músicas durante o Slideshow

FOTO

Reproduza músicas favoritas enquanto exibe arquivos de fotos (slideshow com músicas).

1. Enquanto visualiza fotos em tela cheia, pressione **INFO/MENU** (⏏) para exibir o menu de opções.
2. No menu, selecione [**Opção**] usando \langle / \rangle , e pressione **ENTER** (⊙).
3. Use \wedge / \vee para selecionar a opção [**Selec Música**], e pressione **ENTER** (⊙).
4. No menu, use \wedge / \vee para selecionar um dispositivo e pressione **ENTER** (⊙).

O dispositivo selecionável pode ser diferente dependendo da localização do arquivo de foto, que está sendo exibido em tela cheia.

Localização da Foto	Dispositivo Disponível
Disco, USB	Disco, USB
MTP	MTP
Servidor de Mídia	Servidor de Mídia

5. Usando \wedge / \vee , selecione o arquivo/pasta desejado.

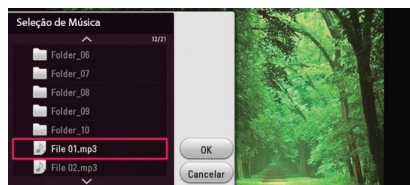

Selecione \leftarrow e pressione **ENTER** (⊙) para voltar ao diretório/pasta anterior.

! Nota:

- ⊙ Ao selecionar arquivos de áudio a partir de um servidor, a seleção da pasta não estará disponível.
6. Use \rangle para selecionar [OK], e em seguida pressione **ENTER** (⊙) para completar a seleção de música.

Definições [3D]

FILME

Use esta opção para ajustar as funções relacionadas com conteúdo 3D.

1. Durante a reprodução, pressione **INFO/MENU** (⏏).
2. Selecione [3D] usando \langle / \rangle , e em seguida pressione **ENTER** (⊙).
3. Usando $\wedge / \vee / \langle / \rangle$, selecione o modo apropriado (lado a lado, parte superior e inferior), que corresponda a forma em que o arquivo foi gravado em 3D.

! Nota:

- ⊙ Se a legenda for exibida de forma anormal, definir a opção 3D da TV como desligada e a opção 3D do aparelho como ligada.



Funções Avançadas

Desfrutando BD-Live™ **BD**

Alguns discos BD-ROM suportam BD-Live, esta função é uma extensão de conteúdo, permitindo ao usuário usufruir de várias opções, como baixar novos trailers e etc. Para usar a função é necessário que a unidade esteja conectada à internet.

1. Verifique a conexão e as configurações de rede (página 16 - 19).
2. Insira um dispositivo de armazenamento USB na porta USB do painel frontal.
 - ✓ Um dispositivo de armazenamento USB é necessário para baixar os bônus de conteúdo.
3. Pressione **HOME** (🏠). Acesse **[Definições] > [REDE] > [Conexão BD-LIVE]**.
 - ✓ Dependendo do disco, a função BD-LIVE pode não funcionar se a opção **[Conexão BD-LIVE]** estiver ajustada para **[Permissão Parcial]**.
4. Insira o disco BD-ROM com a função BD-Live.

! Cuidado:

- ⦿ Não remova o dispositivo USB conectado enquanto um conteúdo estiver sendo baixado, ou com um disco Blu-ray na bandeja. Caso o faça, o dispositivo USB poderá ser danificado, com isso a função BD-Live pode não funcionar corretamente. Dispositivos danificados devem ser formatados no PC para que possam ser utilizados novamente na unidade.

! Notas:

- ⦿ Por decisão do provedor do serviço, alguns conteúdos BD-Live podem ter acesso restrito em algumas localidades.
- ⦿ Uma apresentação do conteúdo BD-Live poderá levar vários minutos para carregar e iniciar.
- ⦿ Para BD-Live, use o drive USB flash/HDD externo formatado somente em FAT32.

LG AV Remote

Usando a rede doméstica, controle a unidade com o seu iPhone ou telefone Android.

Esta unidade e dispositivo devem estar conectados na mesma rede doméstica (roteador). Visite "Apple iTunes" ou "Google Android Market (Google Play Store)" e efetue o download do aplicativo "LG AV Remote".

Modo de Som Privado

Após fazer o download da aplicação "LG AV Remote", conecte o fone de ouvido e desfrute do som da unidade diretamente no seu dispositivo.

Este recurso transmite sinal de vídeo para TV via HDMI e sinal de áudio para o smartphone ou tablet através da rede sem fio.

1. Após a conexão na mesma rede, abra o aplicativo "LG AV REMOTE" e em seguida selecione a função desejada.
2. Conecte seu fone de ouvido no Smartphone e acione o ícone  na tela do seu Smartphone.

Para informações mais detalhadas, por favor consulte o menu Ajuda na aplicação "LG AV Remote".

! Notas:

- ⦿ Ao usar a unidade com o Music Flow, o modo de som privado não estará disponível.
- ⦿ Nem todos os modos, suporte de som privado e parear múltiplos dispositivos estão disponíveis.

Gravação de CD de Áudio

Grave as faixas de um CD de Áudio para o dispositivo USB.

1. Conecte um dispositivo USB na porta (USB) do painel frontal.
2. Insira um CD de Áudio na unidade. A reprodução inicia automaticamente.
3. Pressione a tecla **(●)REC** no controle remoto para iniciar a [Gravação do CD].

	Reprodução Parada (STOP)	Durante Reprodução
Modo de Gravação	Todas as Faixas	Reproduz a faixa selecionada
Tempo de Gravação	Velocidade 4x	Velocidade normal

Gravação de rádio FM ou fonte AUX

Grave uma estação de rádio **FM** ou fonte **AUX** para um dispositivo de armazenamento USB.

1. Insira um dispositivo de armazenamento USB na porta USB no painel frontal.
2. No modo FM, sintonize na estação desejada (consulte **Operações do Rádio** - página 39), ou no modo **AUX** inicie a reprodução a partir da fonte externa.
3. Pressione a tecla **(●)REC** no controle remoto.
 - ✓ A gravação será salva como um arquivo na pasta "EXT_REC".



**! Notas:**

- Para gravação, use o pen drive USB / HDD externo formatado apenas como FAT32.
- A faixa de áudio é gravada em um arquivo de áudio com 192 kbps. A rádio FM e fonte AUX são gravados em um arquivo de áudio com 128 kbps.
- Tempo atual de gravação para o dispositivo USB pode variar dependendo da capacidade do dispositivo USB.
- Verifique se há no mínimo um espaço livre de 50 MB quando gravar para dispositivos USB.
- Para a gravação funcionar corretamente, o tempo de música deverá ser maior que 20 segundos.
- Não desligue a unidade ou remova o dispositivo USB, durante a gravação de um CD de Áudio.
- Durante a gravação não será possível usar a aplicação Music Flow.

! Cuidado:

A criação de cópias não autorizadas de material protegido, incluindo programas de computador, arquivos, transmissão de programas e gravação de sons, podem ser uma violação dos direitos de cópias e constitui em crime. Este equipamento não deve ser usado para esses propósitos.

A LG renuncia expressamente qualquer responsabilidade pela distribuição ilegal ou utilização de conteúdos não autorizados em propósito comercial.

Seja responsável!
Respeite os direitos de cópias!

Operações de Rádio

Certifique-se de que a antena está conectada (detalhes na página 14).

Ouvindo estações de Rádio

1. Pressione **FUNCTION** até FM aparecer no display. A última estação reconhecida será sintonizada.
2. Pressione e segure **TUNING (-/+)** por cerca de dois segundos até que a indicação da frequência comece a mudar. A busca para quando o aparelho sintonizar uma estação.

Ou

3. Pressione **TUNING (-/+)** repetidamente para busca manual.
4. Ajuste o nível do som girando o **VOLUME** no painel frontal ou pressione **VOL (+/-)** no controle remoto.

Programando as estações de Rádio

Você pode memorizar até 50 estações de rádio FM.

Antes de sintonizar, certifique-se que você tenha diminuído o volume.

1. Pressione **FUNCTION** até FM aparecer no display. A última estação reconhecida será sintonizada.
2. Selecione a frequência desejada usando **TUNING (+/-)**.
3. Pressione a tecla **ENTER(⊙)**, um número predefinido piscará na tela.
4. Pressione **PRESET (-/+)** para selecionar o número desejado.
5. Pressione **ENTER(⊙)** para a estação ser memorizada.
6. Repita os passos 2-5 para memorizar outras estações.

Deletando uma estação salva

1. Pressione **PRESET (-/+)** para selecionar um número predefinido a ser excluído.
2. Pressione **CLEAR**, o número programado piscará na janela do display.
3. Pressione **CLEAR** novamente, para excluir o número predefinido selecionado.

Apagando todas as estações salvas

Pressione e segure **CLEAR** (controle remoto) até "APAGAR TUDO" piscar na janela do display. Pressione **CLEAR** novamente. Então, todas as estações salvas serão excluídas.

Melhorando a recepção FM

Pressione a tecla colorida **B (AZUL)** (MONO/STEREO) no controle remoto. Isso irá modificar o sintonizador de estéreo para mono melhorando a recepção.



Usando o Premium

Use vários serviços de conteúdos através da internet com a função Premium.

1. Verifique os ajustes da conexão de rede (páginas 16~19).
2. Pressione **HOME** (🏠).
3. Selecione [Premium] usando </>, e pressione **ENTER** (⊙).



4. Selecione um serviço on-line usando ^ / v / </> e pressione **ENTER** (⊙).

! Notas:

- ⊙ Para obter informações detalhadas sobre cada serviço, contate o provedor do conteúdo ou visite o link de suporte do serviço.
- ⊙ O conteúdo de serviços Premium e informações relacionadas a serviços, incluindo a interface do usuário, está sujeito a alterações. Consulte o site de cada serviço para obter as informações mais atualizadas.
- ⊙ Usar os recursos Premium com conexão de rede sem fio pode resultar em velocidade de streaming indevida pela interferência de aparelhos domésticos que estejam utilizando frequências de rádio.
- ⊙ O ajuste do país atual será exibido ao acessar o recurso [Premium] pela primeira vez. Caso deseje mudar a configuração do país, selecione [Editar] e pressione **ENTER** (⊙).
- ⊙ Para alterar esta opção, acesse [Definições] > [REDE] > [Configuração Smart Service] > [Configuração do País]. Selecione [Manual] e pressione **ENTER** (⊙). No menu, selecione o país desejado.
- ⊙ Ao alterar o efeito de som, a saída de áudio pode ser atrasada dependendo do seu ambiente de internet.

Reprodução Sonora LG Multi-room (LG Music Flow)

CD | MÚSICA

O sistema de áudio LG Hi-Fi MUSIC Flow permite desfrutar seu conteúdo sonoro em diversas caixas acústicas sem fio.

Usando o MUSIC Flow, reproduza o conteúdo de áudio com qualidade diretamente da sua unidade reprodutora.

1. Verifique a conexão e as configurações de rede (página 16~19). A unidade o sistema MUSIC Flow devem estar conectados à mesma rede.
2. Durante a reprodução de uma música, pressione a tecla colorida **VERDE** (G) no controle remoto. Selecione as caixas acústicas usando ^ / v e em seguida pressione **ENTER** (⊙).

Usando esta opção é possível selecionar qualquer caixa do sistema Music flow. Quando precisar mudar o canal sonoro, selecione a caixa desejada e pressione >, em seguida selecione o canal desejado usando ^ / v e pressione **ENTER** (⊙) para finalizar.

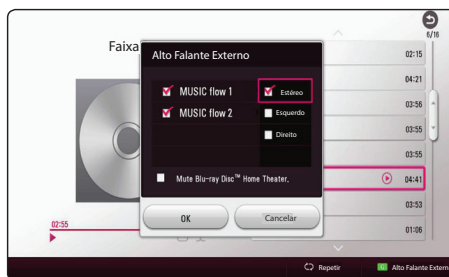

Ao ativar a opção [Mute Blu-ray Disc™ Home Theater] as caixas da unidade serão silenciadas e somente o MUSIC Flow reproduzirá sinais sonoros.

3. Selecione [OK], e pressione **ENTER** (⊙) para completar a seleção da caixa acústica.

! Notas:

- ⊙ Ao usar esta unidade com o sistema MUSIC Flow, conecte pelo menos uma unidade usando a conexão por fio (CABO LAN). Para mais detalhes consulte o manual do MUSIC Flow.



- ⊙ Recomenda-se conectar até quatro caixas acústicas para uma reprodução suave.
- ⊙ Interferência de sinal pode causar a interrupção da reprodução.
- ⊙ Se a reprodução não estiver funcionando perfeitamente, pode ser que a conexão tenha sido perdida automaticamente.
- ⊙ Ao executar o modo de som privado, esta função não estará disponível.
- ⊙ Se o MUSIC Flow não for exibido na lista, reinicie as configurações de rede no menu de Ajustes.
- ⊙ Ao pressionar **BACK**(↶) para voltar ao navegador de arquivos durante a reprodução com MUSIC Flow, o MUSIC Flow irá interromper a reprodução.
- ⊙ Você não poderá controlar o nível de volume da caixa acústica MUSIC Flow com as teclas de controle de volume desta unidade.

Usando a tecnologia Bluetooth

Sobre Bluetooth

Bluetooth® é uma tecnologia de comunicação sem fios para conexões de curto alcance.

O alcance disponível é de 10 metros.

(A reprodução poderá ser interrompida caso a conexão sofra interferência eletrônica ou o dispositivo seja conectado em outro ambiente)

A conexão de dispositivos individuais com a tecnologia sem fios Bluetooth® não está sujeita a cobranças. Um telefone celular com tecnologia sem fios Bluetooth® pode ser utilizado via “cascata” se a conexão tiver sido efetuada via tecnologia sem fios Bluetooth®.

Dispositivos Disponíveis: Telefone celular, MP3, Laptop, PDA.

Perfis Bluetooth

Para utilizar a tecnologia sem Bluetooth, os dispositivos devem ser capazes de interpretar certos perfis. Esta unidade é compatível com o seguinte perfil.

A2DP (Perfil Avançado de Distribuição de Áudio).

Ouvir músicas armazenadas em dispositivos Bluetooth

Parar o aparelho com um dispositivo Bluetooth

Antes de iniciar o pareamento, certifique-se de que a função esteja ligada no dispositivo. O pareamento deve ser executado apenas uma vez.

1. Na unidade, selecione a função Bluetooth (BT) pressionando repetidamente a tecla **FUNCTION**.

“**BT READY**” é exibido na janela do display.

2. No dispositivo, ative a função Bluetooth e configure o pareamento. Uma lista de dispositivos será exibida. A unidade aparecerá como “**LG-HTS (XX:XX)**”.
3. Quando o pareamento estiver finalizado, o indicador luminoso Bluetooth acenderá e “**PAIRED**” será exibido na janela de display da unidade.

! Nota:

- ⊙ O processo de pareamento pode variar de acordo com o dispositivo Bluetooth.
- 4. Reproduza suas músicas.
Para detalhes de reprodução, consulte o manual do dispositivo Bluetooth pareado.

! Nota:

- ⊙ Ao alterar o modo de reprodução (FUNCTION), será necessário efetuar novamente o pareamento do dispositivo.

! Notas:

- ⊙ O som pode ser interrompido quando a conexão sofrer interferências de outros dispositivos eletrônicos.
- ⊙ Não é possível controlar o dispositivo Bluetooth nesta unidade.
- ⊙ O emparelhamento está limitado a um dispositivo Bluetooth por unidade e não é suportado o emparelhamento múltiplo.
- ⊙ Mesmo que a distância entre o Bluetooth e o dispositivo seja inferior a 10m, existem obstáculos entre ambos, e por isso o dispositivo Bluetooth pode não ser conectado.
- ⊙ Dependendo do tipo de dispositivo, você pode não conseguir utilizar a função Bluetooth.
- ⊙ Quando Bluetooth não estiver conectado, **BT READY** será exibido na janela do display.
- ⊙ Se houver interferências em dispositivos médicos, forno microondas ou aparelhos de rede sem fio, a conexão Bluetooth poderá ser perdida.
- ⊙ Quando alguém se levanta e interrompe a comunicação entre o dispositivo Bluetooth e o leitor, a ligação será desconectada.
- ⊙ Quanto maior for a distância entre o dispositivo Bluetooth e a unidade, mais fraca será a qualidade sonora. A baixa qualidade de conexão pode causar quedas no pareamento e dificultar o reconhecimento de dispositivos Bluetooth.
- ⊙ O dispositivo com tecnologia sem fios Bluetooth é desconectado se a unidade principal for desligada ou se o dispositivo for colocado a mais de 10 m da unidade principal.





LG Sound Sync

Sound Sync[®] Wireless

Controle algumas funções desta unidade através do controle remoto de sua TV caso ela seja compatível com LG Sound Sync. Certifique-se de que o logotipo LG Sound Sync, esteja disponível em sua TV.

Funções controláveis através do controle remoto da TV LG: aumentar/diminuir volume e mudo (MUTE). Consulte o manual de instruções da TV para obter maiores detalhes da função LG Sound Sync.

! Notas:

- ⊙ É possível usar o controle remoto desta unidade enquanto estiver usando o LG Sound Sync. Se você usar o controle remoto da TV novamente, a unidade sincroniza com a TV.
 - ⊙ Se a conexão falhar, verifique as condições (se está ligada ou a função está selecionada) desta unidade e da TV.
 - ⊙ Certifique-se da condição desta unidade e a conexão nos casos abaixo ao usar o LG Sound Sync.
 - ✓ Ligar a unidade.
 - ✓ Mudar para outra função.
 - ✓ Falha na conexão sem fio causada por interferência ou distância.
 - ⊙ Esta unidade não suporta LG Sound Sync (Ótica) através da conexão **OPTICAL IN**.
1. Ligue a unidade pressionando tecla  (**Power**) no controle remoto.
 2. Pressione a tecla **FUNCTION** até que a função LG TV seja selecionada.
 3. Configure a saída de som da TV para ouvir o som através desta unidade:

Menu de configuração de TV [Som] → [Saída do Som da TV] → [LG Sound Sync (Wireless)]

“PAIRED” aparecerá na janela do display por aproximadamente 3 segundos e, em seguida, você poderá visualizar “LG TV” na janela do display se a TV e esta unidade estiverem normalmente conectados.

! Notas:

- ⊙ Caso desligue a unidade diretamente pressionando a tecla (Power), o LG Sound Sync será desconectado. Para usar essa função novamente, você deverá reconectar a TV e a unidade.
- ⊙ Os detalhes do menu de configurações da TV podem variar conforme o modelo e a versão de software.

- ⊙ O dispositivo com Bluetooth com tecnologia sem fio será desconectado, caso o som da função Sync seja selecionado.



Solução de Problemas

Geral

☉ A unidade não funciona corretamente.

- ✓ Desligue a unidade e o dispositivo externo conectado (TV, Woofer, DVD-player, amplificador, etc.), em seguida ligue a unidade novamente.
- ✓ Desconecte o cabo de força da unidade e o dispositivo externo conectado (TV, Woofer, DVD-player, amplificador, etc.), em seguida ligue a unidade novamente.
- ✓ Configurações anteriores não podem ser salvas quando a energia dispositivo estiver desligado.

☉ A unidade não liga.

- ✓ Conecte o cabo de alimentação na tomada de forma segura.

☉ A unidade não inicia a reprodução.

- ✓ Insira um disco reproduzível (verifique o tipo de disco, sistema de cor e o código regional).
- ✓ Coloque o disco com o lado da reprodução para baixo.
- ✓ Coloque o disco corretamente na bandeja.
- ✓ Limpe o disco.
- ✓ Cancele as funções de bloqueio ou mude o nível de classificação.

☉ O armazenamento do dispositivo USB conectado não é reconhecido.

- ✓ Tente usar cabo USB diferente, alguns cabos USB podem não suportar corrente suficiente para o funcionamento normal do USB.
- ✓ Se você usar uma extensão de cabo USB ou HUB USB, os dispositivos USB podem não ser reconhecidos.
- ✓ Um dispositivo USB que necessita de instalação de programas adicionais quando for conectado a um computador não é suportado.
- ✓ Esta unidade suporta apenas USB Flash Drive e USB HDD Externo com formato FAT32 ou NTFS.

☉ O ângulo não pode ser alterado.

- ✓ A função multi-ângulos não está disponível no disco.

☉ Não pode reproduzir arquivos de filme, foto ou música.

- ✓ Os arquivos não foram gravados nos formatos compatíveis com essa unidade.
- ✓ A unidade não suporta o codec do arquivo de filme.

☉ O controle remoto não funciona corretamente.

- ✓ O controle remoto não está direcionado ao sensor da unidade.
- ✓ O controle remoto está muito distante da unidade.
- ✓ Existem obstáculos entre o controle remoto e a unidade.
- ✓ As pilhas do controle remoto estão fracas.

☉ A unidade está conectada à rede elétrica, mas não liga / A unidade não funciona corretamente.

Você pode reiniciar a unidade da seguinte maneira:

- ✓ Desconecte o cabo de força, espere até cinco segundos e reconecte-o.

Rede

☉ Recurso BD-Live não funciona.

- ✓ O dispositivo USB conectado não possui espaço suficiente. Conecte um dispositivo USB com pelo menos 1GB de espaço livre.
- ✓ Garanta que a unidade está corretamente conectada à rede local e que poderá acessar a internet (página 16).
- ✓ A velocidade de banda larga pode não ser rápida o suficiente para usar os recursos do BD-Live. Contate o Serviço de Provedor de Internet (ISP) e aumente a velocidade do serviço.
- ✓ A opção [BD-LIVE conexão] no menu [Definições] está definido para [Proibido]. Defina a opção para [Autorizado].

☉ Serviços de vídeo (como YouTube™, etc) são frequentemente interrompidos ou "Diminuídos" durante a reprodução.

- ✓ A velocidade de seu serviço de banda larga não é rápido o suficiente para serviços de vídeos. Contate o seu Provedor de Serviços de Internet (ISP) e solicite o aumento de velocidade da conexão.

☉ Servidores de mídia não estão sendo exibidos na lista de dispositivos.

- ✓ O software de firewall ou anti-vírus no servidor de mídia está sendo executado. Desligue o software de firewall ou anti-vírus em seu PC ou servidor de mídia.
- ✓ A unidade não está conectada à rede local que o seu servidor de mídia está conectado.

☉ Não é possível conectar o aparelho ao ponto de acesso ou roteador LAN sem fio.



- ✓ A comunicação sem fios pode ser interrompida por aparelhos domésticos que utilizem frequências de rádio. Mova os aparelhos de local e posicione-os mais distantes.

⊙ **Ponto de acesso não está sendo exibido na lista "nome do ponto de acesso".**

- ✓ O ponto de acesso ou roteador LAN sem fios não transmite o seu SSID. Configure o ponto de acesso para transmitir o SSID a partir do seu computador.
- ✓ O dispositivo de rede, como ponto de acesso não poderá ser definido com a faixa de frequência de canais disponíveis que esta unidade suporta. Tente configurar a faixa de frequência e o canal na configuração do dispositivo de rede.

Som

⊙ **Não existe som ou o som está distorcido.**

- ✓ A unidade está no modo de busca, câmera lenta ou no modo de pausa.
- ✓ O volume do som está muito baixo.
- ✓ Verifique a conexão das Caixas Acústicas (página 11).

Imagem

⊙ **Não há imagem.**

- ✓ Selecione o modo adequado de entrada na TV para que a imagem da unidade apareça na tela da TV.
- ✓ Ligue a conexão de vídeo de forma segura.
- ✓ Verifique se [Config. Cor HDMI] no menu [Definições] está definido para o item apropriado conforme sua conexão de vídeo.
- ✓ Sua TV pode não suportar a resolução definida. Altere para a resolução aceita pela TV.
- ✓ O cabo de saída HDMI da unidade está conectado a um dispositivo DVI que não suporta a proteção de direitos autorais.

⊙ **A imagem aparece distorcida.**

- ✓ Você está reproduzindo um disco gravado em um sistema de cor diferente da sua TV.
- ✓ Ajuste a resolução que seja aceita pela TV.

⊙ **A saída 3D do disco Blu-ray não é exibida.**

- ✓ Conecte a unidade ao seu televisor com o cabo HDMI (Tipo A, Cabo HDMI™ de alta velocidade).
- ✓ Sua TV pode não suportar "HDMI 3D formato obrigatório".
- ✓ A opção [Modo 3D] no menu [Definições] está ajustado para [desligado]. Ajuste a opção para [Ligado].

Suporte ao consumidor

Atualize a unidade com o software mais recente para melhorar o funcionamento de produtos e/ou adicionar novas funcionalidades. Para obter o software mais recente desta unidade (se as atualizações não forem realizadas), por favor visite <http://www.lg.com/br> ou contate o centro de atendimento ao cliente da LG Brasil.

Aviso de software livre

Para obter a fonte do código correspondente sob a GPL, LGPL e outras licenças de código aberto, por favor visite <http://opensource.lge.com>. Todos os termos de licença, renúncias de garantia e avisos de direitos autorais estão disponíveis para download com o código fonte.

Usando o controle remoto na TV

Você pode controlar sua TV usando as teclas a seguir.

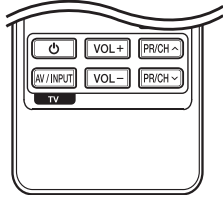

TECLA	OPERAÇÃO
POWER	Liga / Desliga a TV.
AV/INPUT	Seleciona uma fonte de entrada.
PR/CH /	Navega na lista de canais memorizados.
VOL +/-	Ajusta o volume da TV.

! Nota:

- Dependendo da TV conectada, talvez seja possível controlá-la usando apenas algumas teclas.

Configurando o controle remoto

Se a marca da sua TV consta na tabela, efetue a configuração do controle seguindo os passos a seguir:

- Enquanto mantém pressionado a tecla TV **POWER**, use as teclas numéricas para digitar o código do fabricante da sua TV conforme abaixo:

Fabricante	Nº do Código
LG	1 (Padrão), 2
Zenith	1, 3, 4
GoldStar	1, 2
Samsung	6, 7
Sony	8, 9
Hitachi	4

- Solte a tecla TV **POWER** para completar o ajuste.
 - ✓ Pode ser que algumas ou todas as teclas não funcionem com sua TV, mesmo que o código tenha sido digitado corretamente.
 - ✓ Quando as pilhas do controle remoto forem trocadas, talvez o código configurado seja substituído pelo código padrão de fábrica. Nesse caso, configure novamente o controle remoto com o código adequado.

Atualização de Software

Notificação da atualização

Sempre que houver novos arquivos de atualização, este aparelho irá avisar da disponibilidade conforme opções abaixo:

Opção 1:

- Ao ligar o aparelho o menu de atualização irá aparecer na tela.
- Use / para selecionar a opção desejada e em seguida pressione **ENTER** .

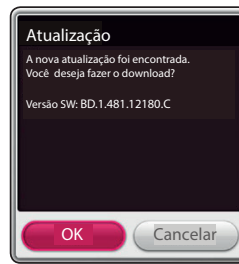

[OK]	Inicia a atualização do software.
[Cancelar]	Sai do menu de atualização.

Opção 2:

Se a atualização de software está disponível a partir do servidor de atualização, o ícone "atualização" aparece na parte superior do menu. Pressione a tecla colorida **AZUL (B)** para iniciar o procedimento de atualização.

Atualização manual

! Notas:

- Antes de atualizar o software, remova qualquer disco ou dispositivo USB da unidade.
- Antes de atualizar o software, desligue e ligue o aparelho.
- Durante o processo de atualização de software, não desligue o aparelho, desconecte o seu cabo de força ou pressione qualquer tecla.
- Ao cancelar a atualização, desligue o aparelho e ligue-o novamente para obter um desempenho estável.
- Este aparelho não pode ser atualizado com software de versões anteriores.

1. Verifique a conexão e as configurações de rede (páginas 16~19).
2. No menu **[OUTROS]**, selecione a opção **[Software]** e em seguida pressione **ENTER(⊙)**.



O aparelho irá verificar a atualização mais recente.

! Notas:

- ⊙ Ao pressionar a tecla **ENTER(⊙)** durante a verificação da atualização, o processo será finalizado.
- ⊙ Se não houver nenhuma atualização disponível, a mensagem: "Nenhuma atualização foi encontrada" será visualizada. Pressione **ENTER(⊙)** para retornar para o menu **[HOME]**.
- 3. Caso exista uma versão mais recente, a mensagem "Uma nova atualização foi encontrada! Você deseja baixá-la?" será visualizada na tela.
- 4. Selecione **[OK]** para baixar a atualização. Se a opção **[Cancelar]** for selecionada, a atualização será finalizada.
- 5. O reproduzidor baixa a mais recente atualização do servidor (dependendo da velocidade da conexão, o download poderá demorar alguns minutos).
- 6. Para atualizar o programa da próxima vez, o procedimento de atualização de programas precisa ser iniciado desde o início mais uma vez.

! Cuidado:

- ⊙ Não desligue o aparelho durante a atualização do software.

! Nota:

- ⊙ Se o software incluir atualização do driver, a bandeja de disco poderá se abrir durante o processo de atualização.
- 7. Quando a atualização for concluída, a energia será desligada automaticamente dentro de alguns segundos.
- 8. Ligue o aparelho novamente. O sistema irá funcionar com a nova versão.

! Nota:

- ⊙ A função de atualização de software pode não funcionar adequadamente dependendo de seu ambiente de Internet. Neste caso, você pode obter os programas mais recentes do Centro de Serviços Autorizados da LG Electronics e em seguida atualizar o seu aparelho. Consulte **Suporte ao Consumidor** - página 44.

Informações Adicionais (Formatos Compatíveis)

Arquivos de Filmes

Local do arquivo	Extensão do Arquivo	Formato do Codec	Formato do Áudio	Legenda
Disco, USB	"avi", "mpg", "mpeg", "mkv", "mp4", "asf", "wmv", "m4v" (DRM livre), "vob", "3gp", "mov", "trp", "m2t", "mpe", "m1v", "m2v", "wm", "flv", "ts", "dat"	XVID, MPEG1 SS, H.264/MPEG-4 AVC, MPEG2 PS, MPEG2 TS, VC-1 SM (WMV3)	Dolby Digital, DTS, MP3, WMA, AAC, AC3	SubRip (.srt / .txt), SAMI (.smi), SubStation Alpha (.ssa/.txt), MicroDVD (.sub/.txt), VobSub (.sub), SubViewer 1.0 (.sub), SubViewer 2.0 (.sub/.txt), TMPPlayer (.txt), DVD Subtitle System (.txt)
DLNA	"avi", "mpg", "mpeg", "mkv", "mp4", "asf", "wmv", "m4v" (DRM livre), "3gp", "mov", "mpe", "m1v", "m2v", "flv", "ts", "dat"	XVID, MPEG1 SS, H.264/MPEG-4 AVC, MPEG2 PS, MPEG2 TS, VC-1 SM (WMV3)	Dolby Digital, DTS, MP3, WMA, AAC, AC3	SubRip (.srt / .txt), SAMI (.smi), SubStation Alpha (.ssa/.txt), MicroDVD (.sub/.txt), SubViewer 1.0 (.sub), SubViewer 2.0 (.sub/.txt), TMPPlayer (.txt), DVD Subtitle System (.txt)

Arquivos de Músicas

Local do Arquivo	Extensão do Arquivo	Amostra de frequência	Taxa de Bit	Nota
Disco, USB	"mp3", "wma", "wav", "m4a" (DRM livre), "flac", "ogg", "aiff"	Entre 32-48 kHz (WMA), entre 16-48 kHz (MP3)	Entre 32-192 kbps (WMA), entre 32-320 kbps (MP3)	Alguns arquivos WAV não são suportados por esta unidade.
DLNA	"mp3", "wma", "wav", "m4a" (DRM livre), "flac", "ogg"	Entre 32-48 kHz (WMA), entre 16-48 kHz (MP3)	Entre 32-192 kbps (WMA), entre 32-320 kbps (MP3)	Alguns arquivos WAV não são suportados por esta unidade.

Arquivos de Fotos

Local do arquivo	Extensão do Arquivo	Tamanho recomendado	Nota
Disco, USB, DLNA	"jpg", "jpeg", "png", "gif", "mpo", "jps"	Menor que 4.000 x 3.000 x 24 bit/pixel Menor que 3.000 x 3.000 x 32 bit/pixel	A codificação Progressiva e Compressão sem perda não são suportadas.

**! Notas:**

- ⦿ O nome do arquivo está limitado a 180 caracteres.
- ⦿ Máximo de arquivos / pastas: Menor que 2000 (Número total de arquivos e pastas).
- ⦿ Dependendo do tamanho e do número dos arquivos, pode demorar alguns minutos para que o conteúdo da mídia seja lido.
- ⦿ Os formatos compatíveis podem ser diferentes dependendo do servidor.
- ⦿ Em função da compatibilidade com os servidores DLNA testados no ambiente SmartShare, os formatos compatíveis e funções de reprodução podem variar de acordo com servidores de mídia.
- ⦿ Os formatos compatíveis indicados na página 47 nem sempre atuarão devido características exclusivas do arquivo ou da capacidade do servidor de mídia.
- ⦿ A reprodução de arquivos com legendas de vídeo somente estará disponível através de um servidor de mídia DLNA, criado com o software PC SmartShare, fornecido com esta unidade.
- ⦿ Os arquivos de mídia removível, como unidade USB, DVD-drive etc. no seu servidor de mídia não serão compartilhados corretamente.
- ⦿ O tempo total de reprodução do arquivo de áudio indicado na tela pode não estar correto para arquivos VBR.
- ⦿ Arquivos de vídeo em HD contidos em CD/DVD ou USB 1.0/1.1 podem não ser reproduzidos corretamente. Discos Blu-ray ou USB 2.0 são recomendados para reproduzir os arquivos de vídeo em HD.
- ⦿ Esta unidade suporta o perfil H.264/MPEG-4 AVC Principal e Alto no Nível 4.1. Um arquivo com nível mais elevado poderá não ser suportado.
- ⦿ Esta unidade não suporta arquivos gravados com GMC*¹ ou Qpel*².
 - ✓ *1 GMC – Global Motion Compensation
 - ✓ *2 Qpel – Quarter pixel
- ⦿ Um arquivo “avi” produzido com o codec “WMV 9” não é suportado.
- ⦿ Esta unidade suporta arquivos UTF-8 mesmo que ele tenha conteúdo de legendas Unicode. Esta unidade não suporta arquivos “puros” de legendas Unicode.
- ⦿ Dependendo dos tipos de arquivos ou métodos de gravação, os mesmos não poderão ser reproduzidos.
- ⦿ Um disco gravado em multi-sessão em um PC normal, não é suportado nesta unidade.
- ⦿ Para reproduzir um filme com legendas, os nomes do arquivo de vídeo e do arquivo de legendas devem ser iguais.
- ⦿ Ao executar um arquivo de vídeo com extensões como “ts”, “m2ts”, “mts”, “tp”, “Trp” ou “m2t”, sua unidade poderá não suportar arquivos de legenda.
- ⦿ A compatibilidade do codec de vídeo / áudio pode diferir de acordo com o arquivo de vídeo.

AVCHD (Codec avançado de vídeo de alta resolução)

- ⦿ Esta unidade pode reproduzir discos em formato AVCHD. Esses discos são normalmente gravados e usados em câmeras digitais de vídeo.
- ⦿ O formato AVCHD é um formato de vídeo próprio de câmera digital de alta definição.
- ⦿ O formato MPEG-4 AVC/H.264 é capaz de comprimir imagens com eficiência superior àquela do formato de compressão da imagem convencional.
- ⦿ Esta unidade pode reproduzir discos usando formato “x.v.Color”.
- ⦿ Alguns discos de formato AVCHD não poderão ser reproduzidos dependendo da condição de gravação.
- ⦿ Os discos formato AVCHD precisam ser finalizados.
- ⦿ “x.v.Color” oferece uma margem de cor mais ampla que os discos de DVD de câmeras normais.

Sobre DLNA

Esta unidade é um reproduzidor de mídia digital DLNA certificado que pode reproduzir e exibir conteúdos de fotos, filmes e músicas a partir de um servidor de mídia digital DLNA compatível (PC e Equipamentos Eletrônicos).

A Digital Living Network Alliance (DLNA) - é uma organização entre as indústrias de equipamentos eletrônicos, computação e de celulares. O DLNA permite que os usuários compartilhem mídias digitais através de sua rede doméstica.

O logo de certificação DLNA torna fácil encontrar produtos compatíveis com os requisitos da DLNA.

Esta unidade atende às especificações de interoperabilidade das diretrizes v 1.5.

Quando um PC, que executa um software de servidor DLNA, ou outro equipamento compatível com DLNA está conectado a esta unidade, algumas mudanças de softwares ou de outros dispositivos podem ser solicitadas. Por favor, veja as instruções de operação do software ou do dispositivo, para maiores informações.





Requisitos do Sistema

Para reprodução de vídeo em alta definição:

- ✓ Para exibir vídeos em alta resolução use somente dispositivos compatíveis com HDMI.
- ✓ Disco BD-ROM com conteúdo de alta definição.
- ✓ HDMI ou HDCP compatível com entrada DVI em seu aparelho de exibição (TV) é necessário para alguns conteúdos (conforme especificado pelos autores do disco).

Notas de Compatibilidade

- Em função de BD-ROM ser um formato novo, certos discos, conexão digital e outros problemas de compatibilidade podem ocorrer. Se você encontrar algum problema de compatibilidade, por favor entre em contato com o Centro de Atendimento ao Cliente.
- Com este aparelho desfrute de funções como picture-in-picture, áudio secundário e pacotes virtuais, etc, com BD-ROM suportando BONUSVIEW (BD-ROM versão 2, versão 1.1 Perfil 1 / Perfil de Usuário Padrão). Vídeo e áudio secundário podem ser reproduzidos com um disco compatível que contenha a função picture-in-picture. Para o método de reprodução favor consultar as instruções no disco.
- Talvez seja necessário uma entrada HDMI ou DVI compatível com padrão HDCP para assistir conteúdo convertidos de DVD e de alta definição na TV.
- Alguns discos BD-ROM e de DVD podem restringir o uso de alguns comandos de operações ou de funções.
- Dolby TrueHD, Dolby Digital Plus e DTS-HD são suportados com 5.1 canais no máximo, se você usar a conexão HDMI para a saída de áudio do aparelho.
- Você poderá usar um dispositivo USB que é utilizado para armazenar algumas informações relacionadas com o disco, incluindo o conteúdo que for baixado on-line. O disco que você está usando irá controlar o período de retenção desta informação.

Informações importantes relativas aos serviços de rede

Toda informação, dados, documentos, downloads, arquivos, texto, imagem, fotografia, vídeos, webcasts, publicação, ferramentas, programas, sistemas, código, applets, widgets, aplicações, produtos e ofertas ("serviços") fornecidos ou tornados disponíveis por/ ou através de qualquer terceiro (cada um "provedor de serviço") são responsáveis únicos pelos serviços por eles originados.

A disponibilidade de acesso aos conteúdos e serviços fornecidos pelos provedores através dos equipamentos da LG estão sujeitos a mudança a qualquer momento, sem notificação prévia, incluindo, mas não limitando a suspensão ou cessação de tudo ou qualquer parte do conteúdo ou serviço.

Caso tenha algum questionamento ou problema relacionado ao conteúdo ou ao serviço, você deverá consultar o website do provedor do serviço para mais informações. A LG não é responsável pelos serviços dos consumidores relatados aos conteúdos e serviços. Qualquer questionamento ou solicitação relacionado ao conteúdo ou serviços devem ser feitos diretamente ao provedor dos serviços e conteúdos.

Por favor, observe que a LG não é responsável por nenhum conteúdo ou serviços fornecido pelo provedor ou qualquer mudanças remoção ou cessação de tal conteúdo ou serviços e não permite ou garante a disponibilidade ao acesso para tal conteúdo ou serviços.

Aviso Cinavia

Este produto utiliza a tecnologia Cinavia

A tecnologia Cinavia é usada nos leitores de discos Blu-ray para identificar e limitar o uso das cópias destes filmes, programas de televisão e outros vídeos produzidos profissionalmente que tenham sido feitas sem a permissão do detentor dos direitos autorais.

Quando uma reprodução ou cópia proibida não autorizada for detectada, uma mensagem será visualizada e a reprodução ou cópia serão interrompidas. Para mais informações sobre a tecnologia Cinavia, visite Cinavia Online Centro de Informações para Consumidor, <http://www.cinavia.com>.

Para solicitar informações adicionais sobre Cinavia por e-mail, envie um cartão postal com seu endereço para correspondência: Cinavia Online Centro de Informações para Consumidor, P.O. caixa 86851, San Diego, CA, 92138, EUA.

Direitos Autorais Corporação Verance 2004-2013. Cinavia™ é uma marca comercial da Corporação Verance. Protegida por Patente dos EUA 7.369.677 e patentes mundiais emitidas e pendentes sob licença da Verance Corporation. Todos os direitos reservados.



Especificações das saídas de Áudio

Conector/Configuração Fonte	HDMI OUT		
	PCM	DTS Re-encode ^{*3}	Auto ^{*1 *2}
Dolby Digital	PCM 5.1ch	DTS	Dolby Digital
Dolby Digital Plus	PCM 5.1ch	DTS	Dolby Digital Plus
Dolby TrueHD	PCM 5.1ch	DTS	Dolby TrueHD
DTS	PCM 5.1ch	DTS	DTS
DTS-HD	PCM 5.1ch	DTS	DTS-HD
Linear PCM 2ch	PCM 2ch	DTS	Linear PCM 2ch
Linear PCM 5.1ch	PCM 5.1ch	DTS	Linear PCM 5.1ch
Linear PCM 7.1ch	PCM 7.1ch	DTS	Linear PCM 7.1ch

*1 Os áudios secundários e interativos podem não estar incluídos na bitstream de saída se a opção [Saída digital] estiver definida como [Auto]. (Exceto codec LPCM: a saída sempre inclui áudio interativo e secundário.).

*2 Este aparelho automaticamente seleciona o áudio de HDMI de acordo com a capacidade de decodificação do dispositivo HDMI conectado, muito embora a opção [Saída digital] esteja ajustada para [Auto].

*3 Se a opção [Saída digital] for configurada para [DTS re-encode], a saída de áudio fica limitada a 48 kHz e a 5.1 canais. Se a opção [Saída digital] for configurada como [DTS Re-Encode], o áudio DTS Re-encode sai para os discos BD-ROM e o áudio original sai para os outros discos (como o [Auto]).

- O áudio, durante a reprodução, tem saída como PCM 48 kHz/16 bits para arquivos do tipo MP3/WMA e PCM 44.1kHz/16 bits para CD de áudio.
- Com conexão de áudio digital (HDMI OUT), os sons do botão do menu do disco BD-ROM podem não ser ouvidos se a opção [Saída digital] estiver marcada como [Auto].
- Se o formato de áudio da sua saída digital não tiver as mesmas características do seu receptor, o receptor irá produzir um som forte e distorcido ou nenhum som.
- O Multi-channel Digital Surround Sound, ou som surround digital multi canal, via uma conexão digital pode ser obtido se o seu receptor estiver equipado com um decodificador digital multi canal.
- Essa configuração não está disponível no sinal de entrada de um dispositivo externo.

Lista de Códigos de Área (Países)

Escolha um código de área desta lista.

Área	Código	Área	Código	Área	Código	Área	Código
Afghanistan	AF	Fiji	FJ	Monaco	MC	Slovak Republic	SK
Argentina	AR	Finland	FI	Mongolia	MN	Slovenia	SI
Australia	AU	France	FR	Morocco	MA	South Africa	ZA
Austria	AT	Germany	DE	Nepal	NP	South Korea	KR
Belgium	BE	Great Britain	GB	Netherlands	NL	Spain	ES
Bhutan	BT	Greece	GR	Antilles	AN	Sri Lanka	LK
Bolivia	BO	Greenland	GL	New Zealand	NZ	Sweden	SE
Brazil	BR	Hong Kong	HK	Nigeria	NG	Switzerland	CH
Cambodia	KH	Hungary	HU	Norway	NO	Taiwan	TW
Canada	CA	India	IN	Oman	OM	Thailand	TH
Chile	CL	Indonesia	ID	Pakistan	PK	Turkey	TR
China	CN	Israel	IL	Panama	PA	Uganda	UG
Colombia	CO	Italy	IT	Paraguay	PY	Ukraine	UA
Congo	CG	Jamaica	JM	Philippines	PH	United States	US
Costa Rica	CR	Japan	JP	Poland	PL	Uruguay	UY
Croatia	HR	Kenya	KE	Portugal	PT	Uzbekistan	UZ
Czech Republic	CZ	Kuwait	KW	Romania	RO	Vietnam	VN
Denmark	DK	Libya	LY	Russian	RU	Zimbabwe	ZW
Ecuador	EC	Luxembourg	LU	Federation	RU		
Egypt	EG	Malaysia	MY	Saudi Arabia	SA		
El Salvador	SV	Maldives	MV	Senegal	SN		
Ethiopia	ET	Mexico	MX	Singapore	SG		

Lista de Códigos de Idioma

Use esta lista para configurar o idioma desejado nos seguintes ajustes: **[Áudio do Disco]**, **[Legenda do Disco]** e **[Menu do Disco]**.

Área	Código	Área	Código	Área	Código	Área	Código
Afar	6565	French	7082	Lithuanian	7684	Sindhi	8368
Afrikaans	6570	Frisian	7089	Macedonian	7775	Singhalese	8373
Albanian	8381	Galician	7176	Malagasy	7771	Slovak	8375
Amharic	6577	Georgian	7565	Malay	7783	Slovenian	8376
Arabic	6582	German	6869	Malayalam	7776	Spanish	6983
Armenian	7289	Greek	6976	Maori	7773	Sudanese	8385
Assamese	6583	Greenlandic	7576	Marathi	7782	Swahili	8387
Aymara	6588	Guarani	7178	Moldavian	7779	Swedish	8386
Azerbaijani	6590	Gujarati	7185	Mongolian	7778	Tagalog	8476
Bashkir	6665	Hausa	7265	Nauru	7865	Tajik	8471
Basque	6985	Hebrew	7387	Nepali	7869	Tamil	8465
Bengali; Bangla	6678	Hindi	7273	Norwegian	7879	Telugu	8469
Bhutani	6890	Hungarian	7285	Oriya	7982	Thai	8472
Bihari	6672	Icelandic	7383	Panjabi	8065	Tonga	8479
Breton	6682	Indonesian	7378	Pashto, Pushto	8083	Turkish	8482
Bulgarian	6671	Interlingua	7365	Persian	7065	Turkmen	8475
Burmese	7789	Irish	7165	Polish	8076	Twi	8487
Byelorussian	6669	Italian	7384	Portuguese	8084	Ukrainian	8575
Chinese	9072	Japanese	7465	Quechua	8185	Urdu	8582
Croatian	7282	Kannada	7578	Rhaeto-Romance	8277	Uzbek	8590
Czech	6783	Kashmiri	7583	Rumanian	8279	Vietnamese	8673
Danish	6865	Kazakh	7575	Russian	8285	Volapük	8679
Dutch	7876	Kirghiz	7589	Samoan	8377	Welsh	6789
English	6978	Korean	7579	Sanskrit	8365	Wolof	8779
Esperanto	6979	Kurdish	7585	Scots Gaelic	7168	Xhosa	8872
Estonian	6984	Laotian	7679	Serbian	8382	Yiddish	7473
Faroese	7079	Latin	7665	Serbo-Croatian	8372	Yoruba	8979
Fiji	7074	Latvian, Lettish	7686	Shona	8378	Zulu	9085
Finnish	7073	Lingala	7678				



Manutenção

Manuseando a Unidade

Transporte da Unidade

Por favor guarde a caixa e as embalagens originais do material. Quando você for precisar despachar, para a maior proteção, reembalar a unidade como a originalmente foi embalada pela fábrica.

- Mantenha a superfície exterior limpa
- Não use líquidos voláteis perto da unidade como spray inseticida.
- Limpeza com muita força pode danificar a superfície.
- Não deixe produtos de plásticos ou de borracha em contato com a unidade por um longo período de tempo.

Limpeza da Unidade

Para limpar a unidade use um pano macio e seco. Se a superfície estiver extremamente suja, use um pano macio levemente umedecidas com detergente neutro. Não use solventes como álcool, benzina ou thinner, pois eles podem danificar a superfície da unidade.

Manutenção da Unidade

Esta unidade é um dispositivo de alta tecnologia e precisão. Se as lentes da unidade ótica e o driver de disco estiverem sujos ou gastos, a qualidade da imagem pode ser reduzida. Para detalhes, por favor contate o centro de serviço técnico autorizado mais próximo.

Notas sobre Discos

Manuseando os Discos

Não toque no lado de reprodução dos discos. Segure os discos pelas extremidades, para que as digitais não fiquem na superfície. Nunca ponha papel ou adesivos no disco.

Armazenagem dos Discos

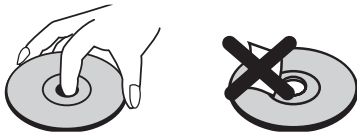

Após a reprodução, guarde o disco em um estojo. Não exponha os disco a luz direta do sol. Ou de fontes de calor e nunca os deixe dentro de um carro estacionado exposto diretamente a luz do sol.

Limpeza dos Discos



Impressões digitais e sujeiras podem causar má qualidade de imagem e distorção sonora. Antes de usar, limpe com um pano macio. Esfregue no sentido do centro do disco para a sua extremidade.

Não use solventes como álcool, benzina ou thinner, limpadores comercialmente disponíveis ou spray antiestático usado para limpeza de disco de vinil.



Licenças e Marcas Comerciais

  	<p>Blu-ray Disc™, Blu-ray™, Blu-ray 3D™, BD-Live™, BONUS-VIEW™ é uma marca comercial da Blu-ray Disc Association.</p>
	<p>O logo "DVD" é uma marca comercial da DVD Format / Logo Licensing Corporation.</p>
	<p>Java é uma marca registrada da Oracle Corporation e / ou suas afiliadas.</p>
 <small>HIGH DEFINITION MULTIMEDIA INTERFACE</small>	
<p>O logo HDMI, e HDMI High-Definition Multimedia Interface são marcas comerciais ou marcas registradas da HDMI Licensing LLC nos Estados Unidos e em outros países.</p>	
	<p>Fabricado sob licença da Dolby Laboratories. Dolby e o símbolo "D duplo" são marcas comerciais da Dolby Laboratories.</p>
	
<p>Para ver as patentes DTS, consultar http://patents.dts.com. Fabricado sob licença da DTS Licensing Limited. DTS, DTS-HD, o símbolo, e DTS e o símbolo juntos são marcas registradas e DTS-HD Master Audio Essential é uma marca registrada da DTS, Inc. © DTS, Inc. Todos os direitos reservados.</p>	
	
<p>"AVCHD" e o logotipo "AVCHD" são marcas comerciais da Panasonic Corporation e Sony Corporation.</p>	

	
<p>DLNA®, o logotipo DLNA e DLNA CERTIFIED® são marcas comerciais, marcas de serviço ou marcas de certificação da Digital Living Network Alliance.</p>	
	
<p>O logotipo Wi-Fi CERTIFIED é uma marca de certificação da Wi-Fi Alliance.</p>	
	
<p>Wi-Fi Protected Setup Mark é uma marca registrada de Wi-Fi Alliance.</p>	
	
<p>Tecnologia Bluetooth® é um sistema que permite o contato de rádio entre dispositivos eletrônicos. Conexão de dispositivos individuais sob a tecnologia Bluetooth® tecnologia sem fio não incorrer em quaisquer encargos. Um telefone celular com tecnologia Bluetooth® sem fio pode ser operado através de Cascata se a conexão foi feita via tecnologia Bluetooth®.</p>	
<p>A marca Bluetooth® e os logotipos são de propriedade da Bluetooth® SIG, Inc. e qualquer uso de tais marcas pela LG Electronics está sob licença.</p>	
<p>Outros nomes e marcas comerciais são de seus respectivos proprietários.</p>	



Certificado de Garantia

A LG Electronics do Brasil Ltda., através de sua Rede de Serviços Autorizados, garante ao usuário deste produto os serviços de Assistência Técnica para substituição de componentes ou partes, bem como mão-de-obra necessária para reparos de eventuais defeitos, devidamente constatados como sendo de fabricação, pelo período de 01 (Um) ano, incluindo o período de garantia legal de 90 (noventa) dias, contados a partir da data de emissão da nota fiscal de compra pelo primeiro proprietário, desde que o mesmo tenha sido instalado conforme orientações descritas no manual do usuário que acompanha o produto e, somente em Território Nacional.

Garantia Legal:

O consumidor tem o prazo de 90 (noventa) dias, contados a partir da data de emissão da nota fiscal de compra, para reclamar de irregularidades (vícios) aparentes, de fácil e imediata observação no produto, como os itens que constituem a parte externa e qualquer outra acessível ao usuário, assim como, peças de aparência e acessórios em geral.

Condições para validade da garantia legal e contratual

A Garantia Legal e Contratual perderá seu efeito se:

- ⊙ O produto não for utilizado para os fins a que se destina;
- ⊙ A instalação ou utilização do produto estiver em desacordo com as recomendações do Manual de Instruções;
- ⊙ O produto sofrer qualquer dano provocado por mau uso, acidente, queda, agentes da natureza, agentes químicos, aplicação inadequada, alterações, modificações ou consertos realizados por pessoas ou entidades não credenciadas pela LG Electronics do Brasil Ltda.;
- ⊙ Houver remoção e/ou alteração do número de série ou da identificação do produto.

Condições não cobertas pela garantia legal e contratual

A Garantia não cobre:

- ⊙ Danos provocados por riscos, amassados e uso de produtos químicos/abrasivos sobre o gabinete;
- ⊙ Transporte e remoção de produtos para conserto que estejam instalados fora do perímetro urbano onde se localiza o Serviço Autorizado LG mais próximo. Nestes locais, qualquer despesa de locomoção e/ou transporte do produto, bem como despesas de viagem e estadia do técnico, quando for o caso, correrão por conta e risco do Consumidor;
- ⊙ Desempenho insatisfatório do produto devido à instalação ou rede elétrica inadequadas;
- ⊙ Troca de peças e componentes sujeitos a desgaste normal de utilização ou por dano de uso;
- ⊙ Serviços de instalação, regulagens externas e limpeza, pois essas informações constam no Manual de Instruções;
- ⊙ Eliminação de interferências externas ao produto que prejudiquem seu desempenho, bem como dificuldades de recepção inerentes ao local ou devido ao uso de antenas inadequadas.

Observações:

- ⊙ A LG Electronics do Brasil Ltda. não assume custos ou responsabilidades relativos a pessoa ou entidade que venham a oferecer garantia sobre produtos LG, além das aqui descritas;
- ⊙ As despesas decorrentes e consequentes da instalação de peças que não pertençam ao produto são de responsabilidade única e exclusiva do comprador;
- ⊙ A LG Electronics do Brasil Ltda. se reserva o direito de alterar as características gerais, técnicas e estéticas de seus produtos sem prévio aviso;
- ⊙ A garantia somente é válida mediante a apresentação de nota fiscal de compra deste produto;

Informações de Compra

O modelo e número de série estão na etiqueta traseira do aparelho. Anote estas informações e guarde-as juntamente com sua nota fiscal.

Data da compra: _____

Loja/Depart.: _____

Modelo: _____

Nº de Série: _____



SAC serviço de atendimento
ao consumidor

4004 5400 Capitais e Regiões Metropolitanas

***0800 707 5454** Demais localidades

*Somente chamadas originadas de telefone fixo

WWW.LGE.COM.BR

EM CASO DE DÚVIDA, CONSULTE NOSSO SAC

**PRODUZIDO
NO POLO INDUSTRIAL
DE MANAUS**



CONHEÇA A AMAZÔNIA

LG Electronics do Brasil Ltda.

CNPJ: 01.166.372/0008-21

Rua Javari, nº 1004, Distrito

Industrial, CEP 69075-110,

Manaus/AM, Indústria Brasileira

