

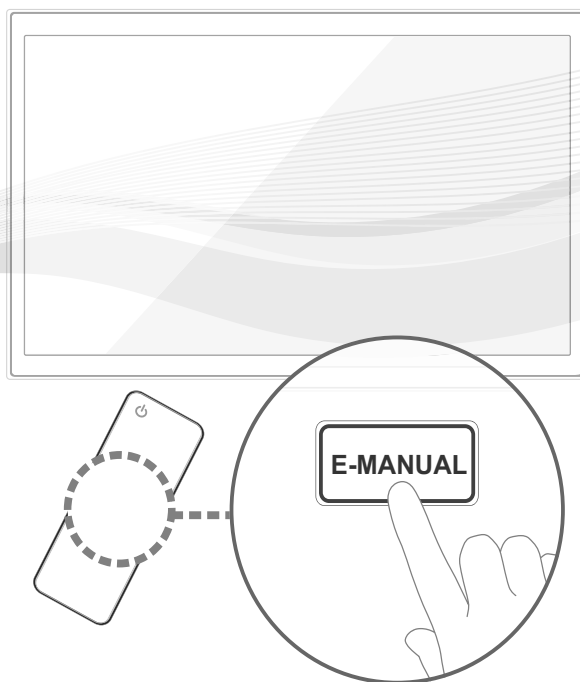

SERIES **6**
6030

LED TV

Manual do Usuário



Imagine as Possibilidades

Obrigado por comprar este produto Samsung.
Para receber um serviço mais completo, registre
seu produto no site:
www.samsung.com/register

Para obter mais informações sobre como usar o e-Manual (p. 13)

As figuras e ilustrações deste Manual de usuário são fornecidas apenas para fins de referência e podem ser diferentes da aparência real dos produtos. O design e as especificações do produto podem ser alterados sem aviso prévio.

Para obter máxima qualidade de imagem sem distorção é necessário sinal digital de alta qualidade em formato widescreen e uso de *conversor/decodificador de sinal. *Este modelo já possui o conversor/decodificador de sinal integrado.

Informações importantes sobre a garantia em relação ao formato de visualização de televisão

Veja o cartão de garantia para obter mais informações sobre os termos da garantia.

Os monitores LED no formato wide screen (16:9, relação de largura x altura da tela) são projetados essencialmente para exibir vídeo full motion no formato wide screen. As imagens exibidas nelas devem estar, principalmente, no formato widescreen 16:9, ou serem expandidas para preencher a tela caso o seu modelo ofereça tal função e as imagens estejam em constante movimento. A exibição de gráficos e imagens paradas na tela, como as barras escuras laterais nas programações e vídeos da TV em formato padrão não expandido, deve ser limitada a não mais de 5% do tempo total de visualizações na TV por semana.

Além disso, a exibição de outras imagens e textos parados, como notícias sobre o valor de ações, exibições de videogames, logotipos, sites ou gráficos e padrões de computador, deve ser limitada para todas as TVs, conforme descrição acima. A exibição de imagens paradas que ultrapasse as orientações acima pode causar um desgaste irregular dos monitores LED e, conseqüentemente, problemas de imagens duplicadas permanentes na tela. Para evitar que isso ocorra, varie a programação e as imagens, exibindo imagens em movimento, em tela cheia, em vez de imagens paradas ou barras escuras. Nos modelos LED que oferecem recursos de enquadramento de imagem, utilize esses controles para visualizar formatos diferentes como uma imagem em tela cheia.

Esteja atento à seleção e à duração dos formatos de TV utilizados para visualização. O desgaste irregular do monitor LED como resultado da seleção e do uso de formatos, bem como imagens fantasmas permanentes, não são cobertos pela garantia limitada Samsung.

Alerta de imagens estáticas

Evite exibir imagens estáticas (como arquivos de fotos jpeg) ou elementos de imagens estáticas (como logotipos de programas de TV, panorama ou formato de imagem 4:3, barras de notícias ou de bolsa de valores na parte inferior da tela, etc.) na tela. A exibição constante de imagens estáticas pode causar desgaste na tela LED, afetando a qualidade da imagem. Para reduzir o risco de tal efeito, siga as recomendações abaixo:

- Evite exibir o mesmo canal de TV por longos períodos.
- Sempre tente exibir as imagens em tela cheia, use o menu de formato de imagem da TV para encontrar a melhor configuração.
- Reduza os valores de brilho e contraste até o mínimo requerido para obter a qualidade de imagem desejada, já que valores altos demais podem acelerar o processo de queima.
- Use todas as funções da TV designadas para reduzir a retenção de imagem e queima de tela. Consulte o e-Manual para obter mais detalhes.

Segurança do espaço de instalação

Respeite as distâncias requeridas entre o produto e outros objetos (por exemplo, paredes) para garantir que haja ventilação adequada. A não observação de tais distâncias pode causar incêndios ou problemas com o produto devido a elevações de sua temperatura interna.

Ao usar um suporte ou suporte de parede, utilize somente as peças fornecidas pela Samsung Electronics.

- Se você usar peças fornecidas por outro fabricante, isto pode resultar em algum problema com o produto ou ferimento ocasionado pela queda do produto.

A aparência pode ser diferente dependendo do produto.

Tenha cuidado ao ligar a TV porque algumas peças podem estar quentes.

Instalação com um suporte.

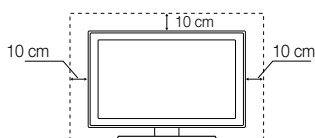

Instalação com um suporte de parede.

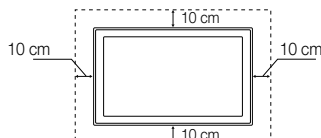

Acessórios

✎ Verifique se os itens a seguir foram incluídos com a TV. Se algum item estiver faltando, entre em contato com o representante.

✎ As cores e os formatos dos itens podem variar dependendo do modelo.

✎ Os cabos não incluídos no conteúdo do pacote podem ser adquiridos separadamente.

⚠ CUIDADO: INSERIR COM SEGURANÇA PARA QUE OS ITENS NÃO SE SOLTEM

- Controle remoto e pilhas (AAA x 2)
- Certificado de garantia / Guia de segurança
- Manual do Usuário
- Cabo de força
- Óculos 3D



- Suporte vertical de cabos

Cabos de entrada (Vendidos separadamente)



HDMI



HDMI-DVI



Componente



Composto(AV)



Coaxial (RF)

Colocação da base para suporte-fio

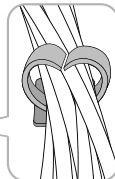
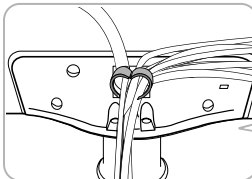
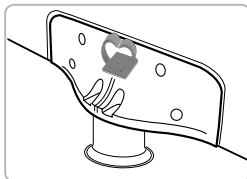

Uso do Botão de Funções da TV

A cor e o formato do produto podem variar, dependendo do modelo.

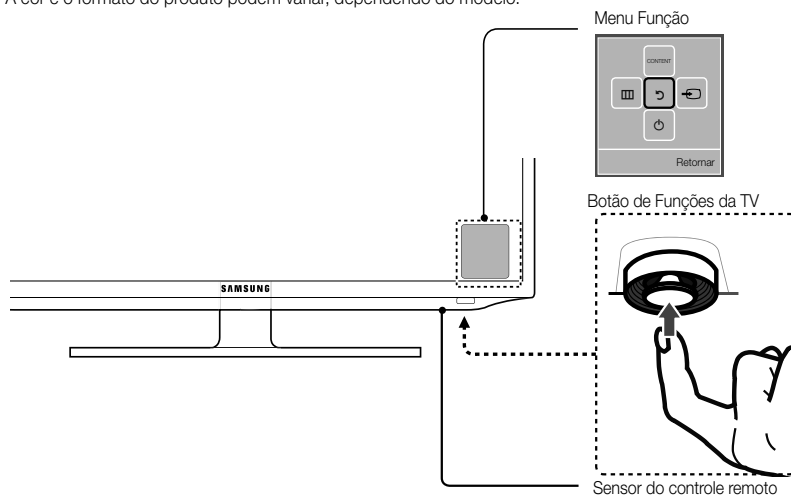

Ligar	Liga a TV ao pressionar o Botão de Funções da TV quando a TV estiver em modo Stand by.
Ajustar o volume	Ajusta o volume ao mover o Botão de Funções da TV para a esquerda ou para a direita com a TV ligada.
Seleção de canal	Seleciona um canal ao mover o Botão de Funções da TV para frente ou para trás com a TV ligada.
Utilização do menu Função	Para exibir e utilizar o menu Função, pressione e solte o Botão de Funções da TV com a TV ligada. Para fechar o menu Função, pressione e solte novamente o Botão de Funções da TV.
Seleção do Menu (☰)	Com o menu Função visível, selecione o MENU (☰) movendo o Botão de Funções da TV para a esquerda e, em seguida, pressionando-o. Será exibido o menu na tela. Mova o Botão de Funções da TV para a direita, para a esquerda, para a frente ou para trás para efetuar mais seleções. Para alterar um parâmetro, selecione-o e, em seguida, pressione o Botão de Funções da TV.
Seleção do Conteúdo Inicial	Seleciona o CONTENT ao mover o Botão de Funções da TV na tela do menu Função. A tela principal de Conteúdo Inicial será exibida.
Seleção da Entrada (↵)	Seleciona a Entrada (↵) ao mover o Botão de Funções da TV na tela do menu Função. A tela da lista Entrada é exibida.
Desligar (⏻)	Seleciona Desligar (⏻) para desligar a TV ao mover o Botão de Funções da TV na tela do menu Função.

Sai do menu ao pressionar o Botão de Funções da TV por mais de um segundo.

Ao mover o Botão de Funções da TV para cima/baixo/esquerda/direita para selecionar a função, certifique-se de não pressioná-lo. Caso o pressione, não será possível usá-lo para mover a seleção para cima/baixo/esquerda/direita.

Modo Stand by

Sua TV entra no modo Stand by quando você a desliga e ela continua a consumir uma pequena quantidade de energia. Por questões de segurança e para reduzir o consumo de energia, não deixe sua TV no modo Stand by por longos períodos (quando você viajar, por exemplo). É aconselhável desligar o cabo de força.

Botões do controle remoto

Este controle remoto tem pontos de braille nos botões Ligar/desligar, Canal, Volume e Canal 5, e pode ser usado por pessoas com deficiência visual.

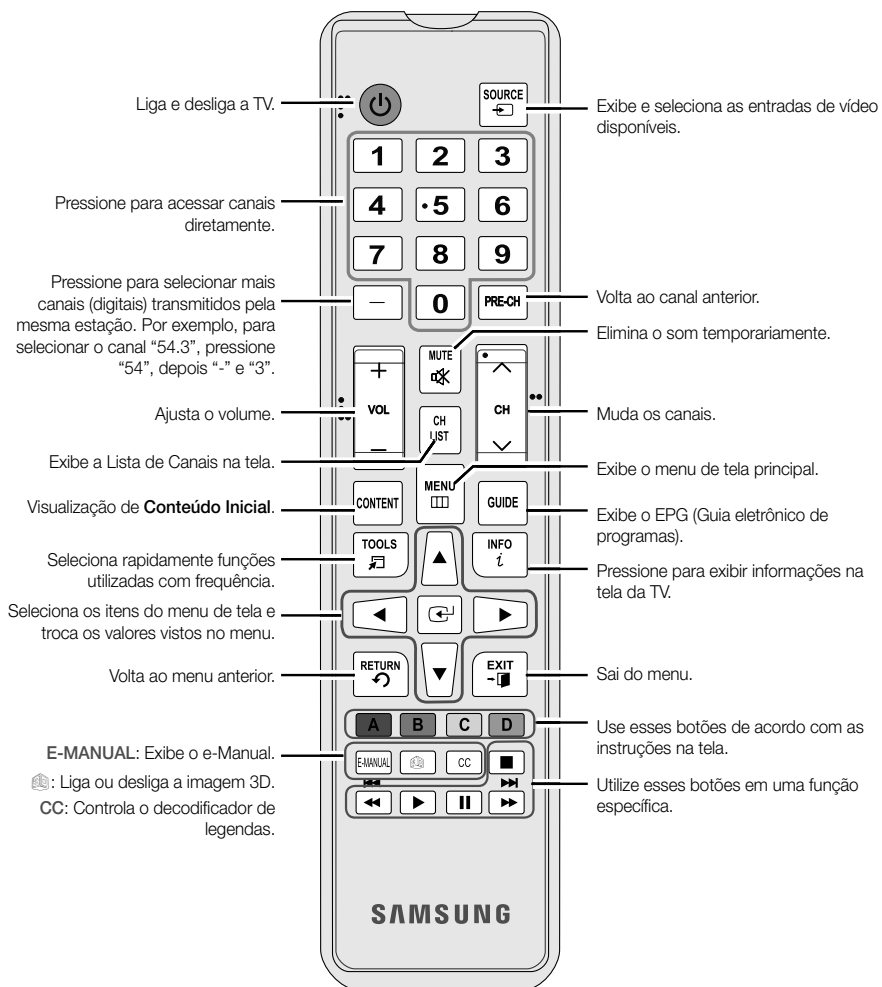

Instalação das pilhas (Tamanho das pilhas: AAA)

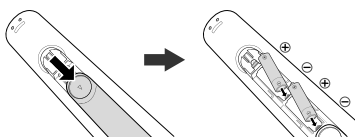

NOTA

- Utilize o controle remoto a uma distância máxima de 7 metros da TV.
- Luzes brilhantes podem afetar o desempenho do controle remoto. Evite utilizar próximo a lâmpadas fluorescentes especiais ou luzes de neon.
- A cor e o formato podem variar, dependendo do modelo.

Conexão com uma antena

Quando a TV for ligada, os ajustes básicos serão realizados pelo usuário.

- ✎ Conexão do cabo de força e da antena.
- ✎ A posição da porta de entrada de alimentação pode diferir dependendo do modelo.

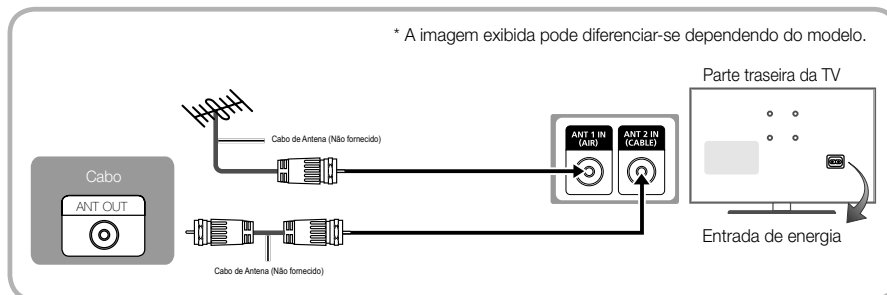

Configuração Inicial

Quando a TV for ligada, uma sequência de avisos na tela irá auxiliá-lo a realizar as configurações básicas. Pressione o botão **POWER** . **Configuração** está disponível apenas quando a **Entrada** está definida como TV.

- ✎ Para iniciar a **Configuração**, digite a senha usando o controle remoto. A senha padrão é "0-0-0-0".
- ✎ Para retornar à etapa anterior, selecione a opção **Anterior**.

1. Menu Idioma: Selecionar um idioma do menu

Selecione o idioma pressionando os botões **▲** ou **▼**, e então pressione o botão **ENTER** . Selecione o idioma desejado para exibição na tela.

2. Modo de Uso: Selecionar o modo de utilização

Selecione o idioma pressionando os botões **▲** ou **▼**, e então pressione o botão **ENTER** .

- Selecione o modo **Casa**. O modo **Loja** é utilizado pelas lojas.
- Ao pressionar o Botão de Funções da TV, será exibido a tela do menu de funções. Selecione o **Menu** e pressione-o por mais de 5 segundos com o Botão de Funções da TV. O modo **Loja** foi definido. Cancele o modo **Loja** selecionando **Entrada** e pressionando-o por mais de 5 segundos.
- O modo **Loja** é utilizado apenas para exibição nas lojas. Se você selecioná-lo, várias funções ficarão indisponíveis para uso. Selecione **Casa** quando for assistir à TV em casa.

3. Configurações de Rede: Definir suas Configurações de Rede

1. Conecte o cabo da rede ou o Adaptador de Rede Sem Fio Samsung, selecione **Avançar** e, em seguida, pressione o botão **ENTER** .
 - ✎ Caso selecione **Ignorar**, será necessário configurar a rede em **Configurações de Rede**, respectivamente. Para obter mais informações, consulte "Configuração de Rede a Cabo / Configuração de Rede sem Fio" no e-Manual.
2. Conclua as configurações de rede de acordo com as instruções para a maneira desejada.

4. Atualização de Software: Atualizar o software para a versão mais recente

Ao verificar a versão do software, caso haja uma versão nova, atualize-o para a versão mais recente pressionando **Atualizar agora**.

 Pressione **Atualizar mais tarde** para atualizar depois. Para obter mais informações, consulte "**Atualização de Software**" no **e-Manual**.

 Somente é possível atualizar o software quando as **Configurações de Rede** forem concluídas com sucesso.

5. Prog. Automática (1): Selecionar como você assiste sua TV

Vamos procurar e armazenar canais na sua TV. Você precisa procurar canais?

- **Sim, eu preciso.**: Memorizar todos os canais disponíveis usando um cabo RF.
- **Não, eu não preciso.**: Não necessita de Prog. Automática ao conectar a TV a um decodificador.

 É possível concluir **Configuração** selecionando-o.

6. Prog. Automática (2): Seleção e memorização de canais

Selecione **Avançar** para executar a **Prog. Automática**.

Pressione o botão **▲** ou **▼** para selecionar **Ar** ou **Cabo** e, em seguida, pressione o botão **ENTER** .

A pesquisa de canais terminará automaticamente,

Para obter mais informações, consulte **Canal** → **Prog. Automática**.

 Pressione o botão **ENTER**  quando desejar, para interromper o processo de memorização.

7. Relógio: Configuração do Modo Relógio

Configure a opção **Modo Relógio** automática ou manualmente.



- **Auto** : Selecionar o fuso horário do seu local (Brasil).
- **Manual** : Permite definir data e hora atuais manualmente.

8. Configuração Concluído

Pressione o botão **ENTER** .

 As configurações concluídas serão exibidas.

Se você quiser restaurar essa função...

 **MENU**  → **Sistema** → **Configuração** → **ENTER** 

Conexão com um dispositivo AV

Dispositivos disponíveis: DVD, leitor de discos Blu-ray, receptor de cabo HD, receptor de satélite HD (conversor Set-Top Box)

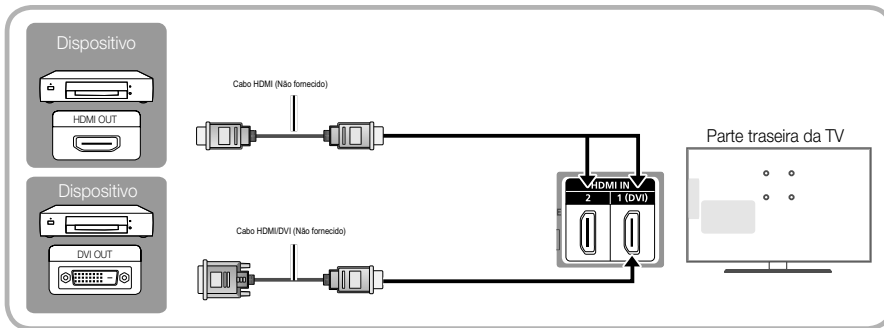

Uso de um cabo HDMI ou HDMI para DVI: Conexão HD (até 1080p)

🔧 HDMI IN 1(DVI), 2

- O áudio não funcionará se um cabo HDMI para DVI for conectado a uma porta **HDMI IN 1(DVI)**.
- A imagem talvez não seja exibida normalmente ou o áudio poderá falhar se um dispositivo externo que usa uma versão anterior do modo HDMI for conectado à TV. Se esse problema ocorrer, informe-se junto ao fabricante do dispositivo externo sobre a versão HDMI e, se estiver desatualizada, solicite uma atualização.
- Certifique-se de comprar um cabo HDMI certificado. Caso contrário, a imagem talvez não seja exibida ou poderá ocorrer um erro de conexão.
- Recomenda-se um cabo HDMI básico de alta velocidade ou um com ethernet. Esse produto não é compatível com a função ethernet via HDMI.

Dispositivos disponíveis: DVD, leitor de discos Blu-ray, receptor de TV a cabo, receptor de satélite, vídeo cassette

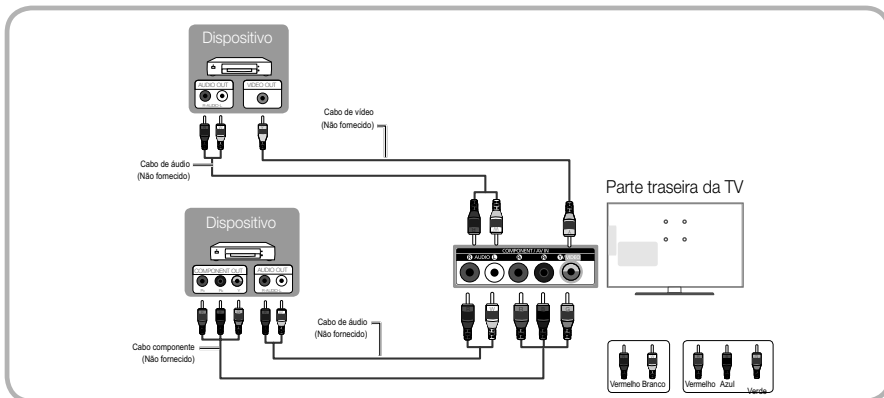

Uso de um Cabo de áudio/vídeo (480i apenas) ou Componente (até 1080p)

- 🔧 Ao conectar à entrada AV IN, a cor da entrada AV IN [Y/VIDEO] (verde) será compatível com a cor do cabo de vídeo (amarelo).
- 🔧 Para obter a melhor qualidade de imagem, recomenda-se a conexão Componente, em vez de A/V.
- 🔧 As entradas AV IN / Component não podem ser utilizadas simultaneamente.

Conexão com um dispositivo de áudio

Dispositivos disponíveis: Sistema digital de áudio, Amplificador, Home Theater

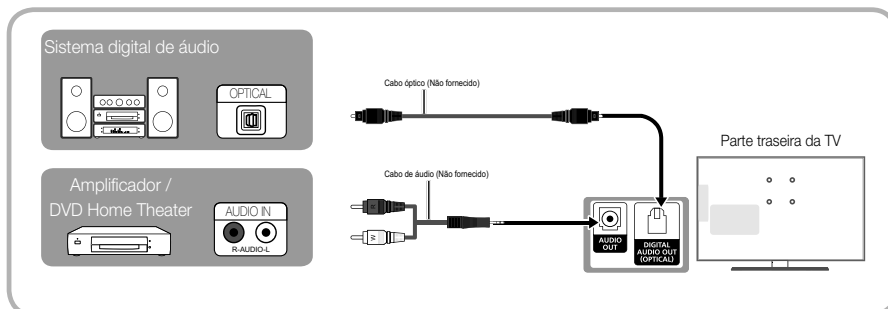

Uso de uma conexão de cabo óptico (digital) ou cabo de áudio (analógico)

DIGITAL AUDIO OUT (OPTICAL)

- Quando um sistema de áudio digital é conectado à entrada DIGITAL AUDIO OUT (OPTICAL), reduza o volume da TV e do sistema.
- Áudio 5.1 canais é possível quando a TV está conectada a um dispositivo externo que ofereça suporte a tal tecnologia.
- Quando o receptor (Home Theater) estiver ajustado em ligado, você poderá ouvir a reprodução de som pelo conector óptico da TV. Quando a TV estiver recebendo um sinal de DTV, ela irá enviar som 5.1 canais ao amplificador ou Home Theater, vendido separadamente. Quando a fonte é um aparelho digital como um DVD player/Blu-ray player/Receptor de TV a Cabo/Receptor de Satélite estiver conectada à TV via HDMI, somente será ouvido som de 2 canais no receptor do home theater. Caso deseje ouvir áudio 5.1 canais, conecte o conector digital audio out do receptor do DVD player/Blu-ray player/Cabo/Satélite diretamente a um Amplificador ou Home theater, e não à TV.

AUDIO OUT: Conecta as saídas de áudio ao amplificador/home theater.

- Ao fazer a conexão, use o conector apropriado. (vendido separadamente).
- Quando um amplificador de áudio estiver conectado aos conectores AUDIO OUT: Diminua o volume da TV e ajuste o nível do volume com o controle de volume do amplificador.

Como se conectar a um PC

Usando um cabo HDMI ou HDMI para cabo DVI

A conexão por meio do cabo HDMI talvez não seja compatível dependendo do PC.

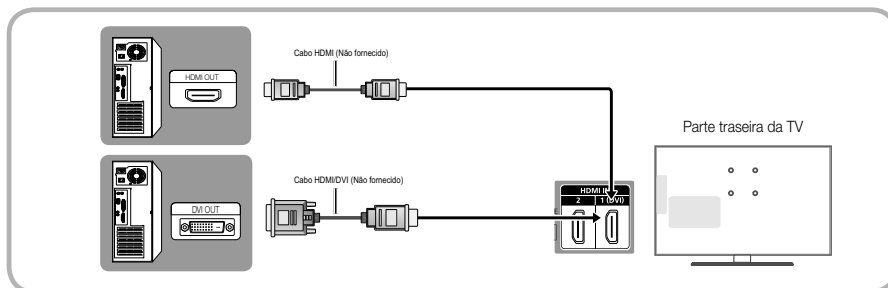

Modos de exibição (Entrada HDMI/DVI)

A resolução ideal é de 1920 x 1080 @ 60Hz.

Modo	Resolução	Frequência horizontal (KHz)	Frequência vertical (Hz)	Frequência do clock de pixels (MHz)	Polaridade de sincronização (H / V)
IBM	640 x 350	31.469	70.086	25.175	+/-
	720 x 400	31.469	70.087	28.322	-/+
MAC	640 x 480	35.000	66.667	30.240	-/-
	832 x 624	49.726	74.551	57.284	-/-
	1152 x 870	68.681	75.062	100.000	-/-
VESA DMT	640 x 480	31.469	59.940	25.175	-/-
	640 x 480	37.861	72.809	31.500	-/-
	640 x 480	37.500	75.000	31.500	-/-
	800 x 600	37.879	60.317	40.000	+/+
	800 x 600	48.077	72.188	50.000	+/+
	800 x 600	46.875	75.000	49.500	+/+
	1024 x 768	48.363	60.004	65.000	-/-
	1024 x 768	56.476	70.069	75.000	-/-
	1024 x 768	60.023	75.029	78.750	+/+
	1152 x 864	67.500	75.000	108.000	+/+
	1280 x 720	45.000	60.000	74.250	+/+
	1280 x 800	49.702	59.810	83.500	-/+
	1280 x 1024	63.981	60.020	108.000	+/+
	1280 x 1024	79.976	75.025	135.000	+/+
	1366 x 768	47.712	59.790	85.500	+/+
	1440 x 900	55.935	59.887	106.500	-/+
	1600 x 900RB	60.000	60.000	108.000	+/+
	1680 x 1050	65.290	59.954	146.250	-/+
	1920 x 1080	67.500	60.000	148.500	+/+

NOTA

- Para conexão de cabo HDMI/DVI, é necessário usar a entrada HDMI IN 1(DVI).
- O áudio não funcionará se um cabo HDMI para DVI for conectado a uma porta HDMI IN 1(DVI).
- O modo entrelaçado não é compatível.
- O aparelho pode operar de forma anormal se um formato de vídeo fora do padrão for selecionado.
- A entrada do PC (D-Sub) não é suportada.

SERVICE



Conector apenas para manutenção.

Alteração da fonte de entrada

Entrada

Use para seleccionar a TV ou outras fontes de entrada externa como DVD / Blu-ray players ou receptor de cabo/satélite conectado à TV.

1. Pressione o botão **SOURCE** do controle remoto.
2. Selecione a fonte de entrada externa desejada.

■ TV / HDMI1/DVI / HDMI2 / AV / Componente

 Em **Entrada**, as entradas conectadas serão destacadas.

 A entrada do **PC (D-Sub)** não é suportada. Caso deseje conectar o PC à TV, use a entrada **HDMI1/DVI**.

Editar Nome

Na **Entrada**, pressione o botão **TOOLS** e, em seguida, é possível definir um nome desejado para as entradas externas.

- **VCR / DVD / Sinal Cabo / Sinal Satélite / PVR STB / Receptor AV / Jogos / Filmadora / PC / DVI PC / Dispositivos DVI / TV / IPTV / Blu-ray / HD DVD / DMA:** Nomeie o dispositivo conectado às entradas para facilitar a seleção de sua fonte de entrada.

 Ao conectar um PC à porta **HDMI IN 1(DVI)** com o cabo HDMI, você deverá definir a TV para o modo **PC** em **Editar Nome**.

 Ao conectar um PC à porta **HDMI IN 1(DVI)** com o cabo HDMI para DVI, você deverá definir a TV para o modo **DVI PC** em **Editar Nome**.

 Ao conectar um dispositivo AV à porta **HDMI IN 1(DVI)** com o cabo HDMI para DVI, você deverá definir a TV para o modo **Dispositivos DVI** em **Editar Nome**.

Informação

É possível ver informações detalhadas sobre o dispositivo externo conectado.

Conexão de rede

Conexão de rede - Sem Fio

Você pode conectar sua TV à rede por meio de um roteador sem fio ou modem padrão. Para conectar sem fio, primeiro é necessário conectar um "Adaptador de Rede Sem fio Samsung" (WIS09ABGNX, WIS12ABGNX – vendido separadamente) à porta USB na lateral da TV. Veja a ilustração abaixo.

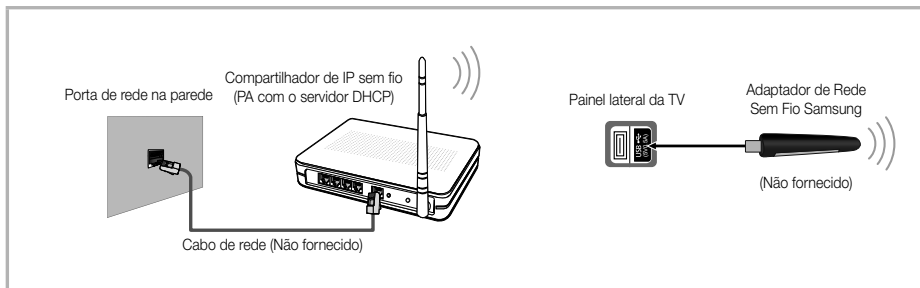

O Adaptador de Rede Sem Fio Samsung é vendido separadamente e é oferecido por revendedores e sites de comércio eletrônico seletos. O Adaptador de Rede Sem Fio Samsung é compatível com os protocolos de comunicação IEEE 802.11a/b/g e n. A Samsung recomenda a utilização do IEEE 802.11n. Ao reproduzir o vídeo em uma conexão de rede, o vídeo pode não ser reproduzido com fluidez.

A maioria dos sistemas de rede sem fio incorpora um sistema de segurança que exige que os dispositivos que acessam a rede por meio de um ponto de acesso ou roteador sem fio (normalmente um Compartilhador de IP sem fio) transmitam um código de segurança criptografado chamado chave de acesso.

Se o modo Pure High-throughput (Greenfield) 802.11n for selecionado e o tipo de criptografia for configurado como WEP ou TKIP para seu roteador sem fio, as TVs Samsung não serão compatíveis com uma conexão que esteja em conformidade com as novas especificações da certificação de Wi-Fi.

Conexão de rede - Cabo

Há duas maneiras principais para conectar sua TV à rede usando o cabo, dependendo da configuração da rede. Elas estão ilustradas abaixo:

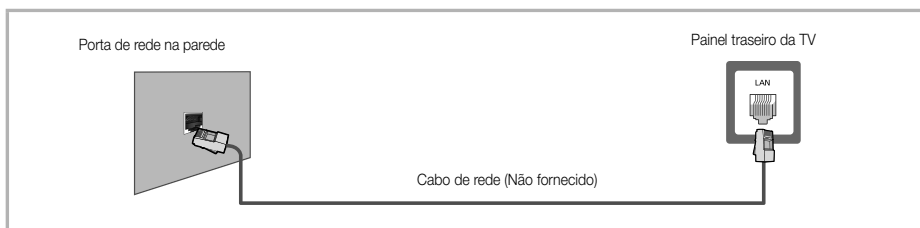
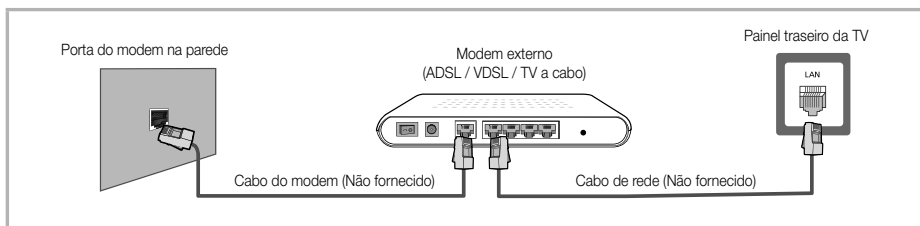

⚠ Não compatível quando a velocidade da rede é inferior ou igual a 10 Mbps.

⚠ Use um cabo Cat. 5 (*Tipo STP) para a conexão. (*Par trançado com proteção)

INFORMATIVO

"A Conexão de Rede deste aparelho serve apenas para fins de atualização de Software e uso do Allshare."

Como visualizar o e-Manual

E-MANUAL



É possível encontrar instruções sobre as funções da TV no e-Manual em sua TV. Para usá-lo, pressione o botão **E-MANUAL** no controle remoto. Mova o cursor usando os botões para cima/para baixo/para a direita/para a esquerda para realçar uma categoria e depois um tópico e, em seguida, pressione o botão **ENTER** . O e-Manual exibe a página que você deseja visualizar.

Também é possível acessá-la por meio do menu:

MENU → **Suporte** → **e-Manual** → **ENTER**

Caso deseje retornar ao e-Manual, pressione o botão **E-MANUAL** no controle remoto.

Não será possível usar a função **Exp. Agora** se o menu não estiver ativado.

Tela de exibição

Tela da TV: Exibe o programa, filme, vídeo, etc. a que você está assistindo.

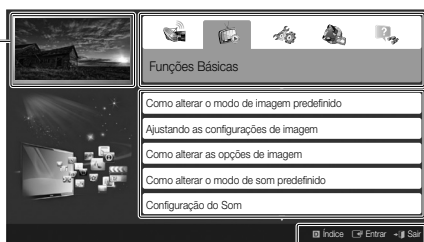

A lista de categorias. Pressione o botão ou para selecionar a categoria desejada.

Exibe a lista do submenu. Use os botões de seta em seu controle remoto para mover o cursor. Pressione o botão **ENTER** para selecionar o submenu desejado.

Botões de operação:

Azul (Índice): Exibe a tela do índice.

Entrar: Seleciona uma categoria ou submenu.

Sair: Sai do e-Manual.

Como alternar entre um tópico do e-Manual e o(s) menu(s) correspondente(s).

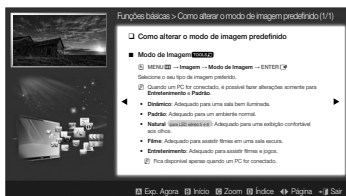

Esta função não está habilitada em alguns menus.

Método 1

1. Se desejar usar o menu que corresponde a um tópico do e-Manual, pressione o botão vermelho para selecionar **Exp. Agora**.
2. Para retornar à tela do e-Manual, pressione o botão **E-MANUAL**.

Método 2

1. Pressione o botão **ENTER** quando um tópico for exibido. A mensagem "**Deseja executar isso?**" é exibida. Selecione **Sim** e, em seguida, pressione o botão **ENTER** . A tela será exibida.
2. Para retornar à tela do e-Manual, pressione o botão **E-MANUAL**.

Retorna ao tópico principal indicado pelo símbolo .

Visualização de conteúdos

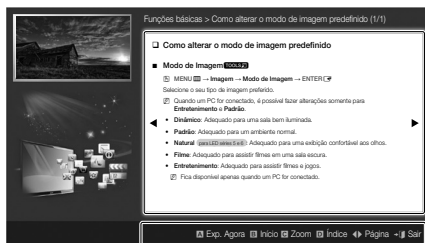

Área de conteúdos: Contém os conteúdos do tópico, se você tiver selecionado um submenu. Pressione os botões ◀ ou ▶, para mover para a página anterior ou para a página seguinte.

Botões de operação:

- A** Vermelho (**Exp. Agora**): Exibe o menu que corresponde ao tópico. Para retornar à tela do e-Manual, pressione o botão E-MANUAL.
- B** Verde (**Início**): Direciona para a tela inicial do e-Manual.
- Y** Amarelo (**Zoom**): Amplia a tela.
- D** Azul (**Índice**): Exibe a tela do índice.
- ◀ (Página): Direciona para a página anterior ou para a próxima página.
- ▶ (Sair): Sai do e-Manual.

Utilização do modo de zoom

Quando visualizar a página de instruções do e-Manual, pressione o botão **Y** Amarelo para ampliar a tela. É possível percorrer a tela ampliada usando os botões ▲ ou ▼.

✎ Para que a tela volte ao tamanho normal, pressione o botão RETURN.

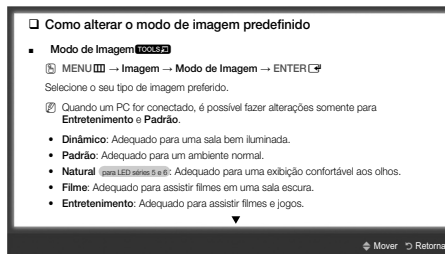

Como pesquisar um tópico na página do índice

1. Para pesquisar um tópico, pressione o botão de seta para a esquerda ou para a direita para selecionar uma letra. O índice irá exibir uma lista de tópicos e palavras-chave que começam com a letra selecionada.
2. Pressione os botões de seta para cima ou para baixo para selecionar o tópico ou palavra-chave desejada e, em seguida, pressione o botão ENTER **↵** para selecionar um tópico que deseja visualizar.
3. A página do e-Manual com o tópico será exibida.

✎ Para fechar a tela **Índice**, pressione o botão RETURN.

Como instalar o kit de montagem na parede



Montagem do suporte na parede

O produto deve ser montado na parede apenas como recomendado pelo fabricante. Se não for bem montado, o produto pode deslizar ou cair, causando ferimentos sérios a uma criança ou adulto e danificando seriamente o produto.

Instalação do kit de montagem na parede

O kit de montagem na parede (vendido separadamente) permite instalar a TV na parede.

Para obter informações detalhadas sobre como fazer a montagem na parede, consulte as instruções fornecidas juntamente com o kit. Entre em contato com um técnico para instalar o suporte de montagem na parede. A Samsung Electronics não se responsabiliza por qualquer dano ao produto ou ferimento a si próprio ou a outras pessoas caso você decida instalar a TV por sua conta.

Especificações do kit de montagem na parede (VESA)

O kit de montagem na parede é vendido separadamente.

Instale o seu suporte de parede em uma parede sólida e perpendicular ao chão. Se a fixação for feita em algum outro material de construção, entre em contato com o revendedor mais próximo. Se instalado em um teto ou uma parede com inclinação, ele poderá cair e ocasionar algum dano pessoal grave.

NOTA

- As medidas padrão para kits de montagem na parede são mostradas na tabela abaixo.
- Ao adquirir o nosso Kit de montagem na parede, um manual de instalação detalhado e todas as peças necessárias acompanham o produto.
- Não use parafusos que não estejam em conformidade com as especificações VESA de parafuso padrão.
- Não utilize parafusos mais longos que a dimensão padrão ou que não estejam em conformidade com as especificações de parafusos padrão VESA. Parafusos muito longos podem danificar o interior da TV.
- Para kits de montagens em paredes que não estejam em conformidade com essas especificações VESA de parafuso padrão, o comprimento dos parafusos pode ser diferente, dependendo das especificações dos kits.
- Não aperte os parafusos com muita força; pois isso pode danificar o produto ou ocasionar sua queda, o que pode resultar em ferimentos pessoais. A Samsung não se responsabiliza por esses tipos de acidentes.
- A Samsung não se responsabiliza por danos ao produto nem ferimentos pessoais quando for usado um suporte para parede que não seja VESA ou não seja o especificado, ou caso o cliente não siga as instruções de instalação do produto.
- Não instale a TV a uma inclinação maior que 15°.
- Sempre conte com a ajuda de duas pessoas para instalar a TV na parede.

Família de produto	polegadas	Especif. VESA (A * B)	Parafuso padrão	Quantidade	
LED-TV	19-22	75 X 75	M4	4	
	26	100 X 100			
	32-40	200 X 200	M6		
	46-60	400 X 400	M8		

Remova os parafusos dos orifícios da estrutura antes de instalar o suporte de parede.





Não instale o kit de montagem na parede enquanto a TV estiver ligada. Isso pode causar ferimentos ocasionados por choque elétrico.

Solução de problemas

Se a TV aparentar ter algum problema, primeiro verifique esta lista de possíveis problemas e soluções. Se nenhuma dessas dicas de solução de problemas se aplicar ao seu caso, visite o site "www.samsung.com" e clique em Suporte, ou entre em contato com o centro de atendimento ao cliente Samsung.

Problemas	Soluções e informações
A TV não liga.	<ul style="list-style-type: none">• Certifique-se de que o cabo de alimentação CA esteja conectado corretamente à tomada da parede e na TV.• Certifique-se de que a tomada esteja funcionando.• Tente pressionar o botão POWER na TV para se certificar de que o problema não seja o controle remoto. Caso a TV ligue, consulte a seção "O controle remoto não funciona", localizada mais abaixo.
Não há imagem / vídeo.	<ul style="list-style-type: none">• Verifique as conexões dos cabos. (Retire e reconecte todos os cabos conectados à TV e aos dispositivos externos).• Defina as saídas de vídeo de seus dispositivos externos (Decodificador / Receptor de satélite, DVD, Blu-ray, etc.) de modo compatível com as conexões de entrada da TV. Por exemplo, caso a saída de um dispositivo externo seja HDMI, ela deve ser conectada a uma entrada HDMI da TV.• Certifique-se de que seus dispositivos conectados estejam ligados.• Certifique-se de selecionar a entrada correta da TV, pressionando o botão SOURCE no controle remoto.• Reinicie o dispositivo conectado reconectando o cabo do mesmo.
O controle remoto não funciona.	<ul style="list-style-type: none">• Substitua as pilhas do controle remoto com a polaridade correta (+/-).• Limpe a janela de transmissão localizada no topo do controle remoto.• Tente apontar o controle remoto diretamente para a TV, cerca de 1,5 m.
O controle remoto do decodificador de TV a cabo / receptor não liga ou desliga a TV e nem ajusta seu volume.	<ul style="list-style-type: none">• Programe o controle remoto do decodificador / receptor para operar a TV. Consulte o manual do usuário do decodificador / receptor de satélite para obter o código da TV SAMSUNG.

 Você pode manter sua TV em uma condição ideal se atualizar o firmware mais recente no site (samsung.com -> Suporte -> Downloads) por meio de USB.

 Esse painel TFT LED usa um painel formado por subpixels que requerem tecnologia sofisticada de produção. Entretanto, pode haver poucos pixels luminosos ou escuros na tela. Esses pixels não causarão nenhum impacto no desempenho do produto.

Licença



Lista de Funções

- **3D:** Este novo recurso empolgante permite a exibição do conteúdo 3D.
- **AllShare Play:** O AllShare Play conecta sua TV e os celulares/dispositivos Samsung compatíveis por meio de uma rede. Este recurso permite que você se divirta com diversos conteúdos de mídia (vídeos, fotos, músicas).

INFORMAÇÃO

"O DISPOSITIVO BLUETOOTH DESTA APARELHO FUNCIONA SOMENTE COM A UTILIZAÇÃO DO ÓCULOS SAMSUNG 3D ACTIVE"

Afixação da TV à parede com segurança



Cuidado: puxar, empurrar ou subir na TV pode fazer com que ela caia. Fique atento para que as crianças não subam ou mexam na TV, pois a TV poderá cair e causar ferimentos graves, podendo até levar à morte. Siga todas as precauções de segurança fornecidas no folheto de segurança incluso. Para maior estabilidade, instale um dispositivo antiqueda para fins de segurança.

Para evitar que a TV caia

1. Coloque os parafusos em grampos e prenda-os na parede firmemente. Verifique se os parafusos estão bem presos à parede.
 - ✎ Você pode precisar de material extra, como um chumbador, dependendo do tipo de parede.
 - ✎ Como os grampos, parafusos e corda necessários não são fornecidos, você deve comprá-los separadamente.
2. Remova os parafusos da parte central traseira da TV, coloque-os em grampos e, em seguida, aperte-os novamente na TV.
 - ✎ Os parafusos podem não ser fornecidos com o produto. Neste caso, adquira parafusos com as especificações a seguir.
 - ✎ Especificações de parafuso
 - Para uma TV LED de 32 a 40 polegadas: M6
 - Para uma TV LED de 46 a 60 polegadas: M8
3. Conecte os grampos fixados na TV e os que estão fixados na parede com um fio forte e prenda-os bem.

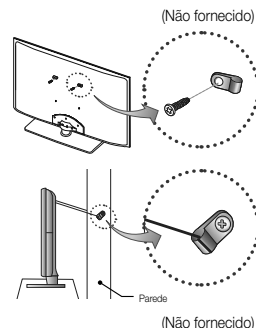

✎ NOTA

- Instale a TV próxima à parede para que ela não caia para trás.
 - É seguro conectar a corda para que os grampos fixados na parede fiquem no mesmo nível ou abaixo dos grampos fixados na TV.
 - Desamarre a corda antes de mover a TV.
4. Verifique se todas as conexões estão seguras. Verifique periodicamente as conexões para evitar qualquer sinal de insuficiência ou falha. Caso haja alguma dúvida sobre a segurança das conexões, entre em contato com um profissional de instalação.

Armazenamento e manutenção

- ✎ Se colar adesivos na tela da TV, podem ficar algumas marcas depois de removê-los. Limpe a tela para assistir à TV.
- ✎ A parte externa e a tela do produto podem ser riscados durante a limpeza. Para evitar riscos, certifique-se de limpar a parte externa e a tela com cuidado usando um pano macio.



Não borrife água diretamente sobre o produto. Qualquer líquido que entre em contato com o produto poderá provocar falha, incêndio ou choque elétrico.

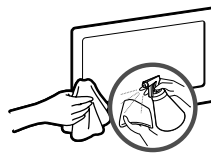

Limpe o produto utilizando um pano macio umedecido com uma pequena quantidade de água. Não use líquidos ou produtos de limpeza inflamáveis (por exemplo, benzeno, tiner).

Especificações

Considerações ambientais				
Temperatura operacional	10°C para 40°C			
Umidade operacional	10% a 80%, sem condensação			
Temperatura de armazenamento	-20°C para 45°C			
Umidade em armazenamento	5% a 95%, sem condensação			
Nome do modelo	UN32EH6030	UN40EH6030	UN46EH6030	UN55EH6030
Resolução da tela	1920 x 1080			
Tamanho da tela	32 polegadas	40 polegadas	46 polegadas	55 polegadas
Consumo de energia				
Operação normal	85 W	108 W	110 W	139 W
Em espera	< 0.5 W	< 0.5 W	< 0.5 W	< 0.5 W
Som (Saída)	10W x 2			
Dimensões (C x L x A)				
Corpo	739.4 X 442.7 X 93.2 (mm)	927.5 X 548.0 X 93.1 (mm)	1060.0 X 622.5 X 96.2 (mm)	1251.4 X 730.1 X 94.4 (mm)
Com suporte	739.4 X 498.6 X 191.6 (mm)	927.5 X 607.2 X 227.6 (mm)	1060.0 X 681.1 X 277.6 (mm)	1251.4 X 789.6 X 227.6 (mm)
Peso				
Sem suporte	5.6 kg	8.9 kg	11.3 kg	18.0 kg
Com suporte	6.3 kg	10.9 kg	13.3 kg	20.6 kg

 Design e especificações estão sujeitos a alterações sem aviso prévio.

 Para obter informações sobre a fonte de alimentação e o consumo de energia, consulte a etiqueta que está no produto.

Formatos de vídeo compatíveis

Extensão de arquivos	Contêiner	Codec de vídeo	Resolução	Taxa de quadros (fps – quadros por segundo)	Taxa de bits (Mbps)	Codec de áudio
*.avi *.mkv *.asf *.wmv *.mp4 *.3gp *.vro *.mpg *.mpeg *.ts *.tp *.trp *.mov *.flv *.vob *.svi *.divx	AVI MKV ASF	DivX 3.11/4.x/5.x/6.x	1920 x 1080	6-30	30	AC3 LPCM ADPCM (IMA, MS) AAC HE-AAC WMA DD+ MPEG (MP3) DTS Core G.711 (A-Law, µ-Law)
		MPEG4 SP / ASP				
		H.264 BP / MP / HP				
	MP4 3GP VRO VOB PS TS	Motion JPEG	640 x 480		8	
		Window Media Video v9	1920 x 1080		30	
		MPEG2				
		MPEG1				



Aviso! Instruções de segurança importantes

Leia atentamente antes de ligar o seu produto Samsung.

CUIDADO

RISCO DE CHOQUE ELÉTRICO NÃO ABRIR

CUIDADO PARA REDUZIR O RISCO DE CHOQUE ELÉTRICO, NÃO RETIRE A TAMPA TRASEIRA.
NÃO EXISTEM PEÇAS SOBRESSALENTES NO INTERIOR DO PRODUTO.
A ASSISTÊNCIA SÓ PODE SER EFETUADA POR TÉCNICOS QUALIFICADOS.



Este símbolo indica a existência de alta tensão no interior do televisor. É perigoso tocar em qualquer parte no interior do produto.



Este símbolo indica informações importantes sobre o funcionamento e manutenção do produto.

- As ranhuras e aberturas na caixa e na parte posterior ou inferior permitem a ventilação necessária. Para garantir o funcionamento correto do aparelho e para o proteger do sobreaquecimento, nunca deve bloquear ou tapar estas ranhuras e aberturas.
- Não tape as ranhuras e aberturas com panos ou outros materiais.
- Não bloqueie as ranhuras e aberturas colocando o aparelho numa cama, sofá, tapete ou outra superfície semelhante.
- Não coloque este aparelho num espaço fechado, como uma estante ou um armário embutido, a menos que tenha ventilação adequada.
- Instale o produto, mantendo a distância da parede especificada (consulte as informações abaixo.)
- * Televisores DLP, Televisores do Tipo Direct View e Projetores → 10 cm
- * Produtos com visores de 32 polegadas ou maiores → 5 cm
- * Outros produtos → 4 cm
- Não coloque este aparelho perto ou por cima de um radiador, sistema de aquecimento ou num local em que esteja exposto à incidência direta dos raios solares.
- Não coloque recipientes com água em cima do aparelho, porque pode provocar um incêndio ou choque elétrico.
- Não exponha o aparelho à chuva nem coloque em locais perto de água (perto de uma banheira, lavatório, lava-louça, tubo da máquina de lavar a louça, piscina ou locais úmidos). Se molhar acidentalmente o aparelho, desligue-o da tomada e contate de imediato o revendedor autorizado. Retire sempre o cabo de alimentação da tomada antes de limpar o produto.
- Este aparelho tem pilhas. Deite fora as pilhas adequadamente de acordo com as considerações ambientais existentes no seu país. Contate as autoridades locais para obter informações sobre a destruição ou reciclagem de pilhas.
- Não sobrecarregue tomadas de parede, extensões nem receptáculos, porque pode provocar um incêndio ou choque elétrico.
- Deve colocar os cabos de alimentação de forma a não serem pisados nem entalados por objetos, tendo em especial atenção os cabos ligados a tomadas fichas, a receptáculos e ao ponto de onde os cabos saem do aparelho.
- Para proteger o aparelho de trovoadas, ou quando não for utilizá-lo durante longos períodos de tempo, desligue o aparelho da tomada de parede e desligue a antena ou o sistema de televisão por cabo.
- Deste modo, o aparelho não sofre eventuais danos provocados por raios e descargas em cabos de alta tensão.
- Antes de ligar o cabo de alimentação de CA à tomada do transformador de CC, certifique-se de que a designação de tensão do transformador de CC corresponde à alimentação elétrica local.
- Nunca introduza objetos metálicos nas aberturas do aparelho. Se o fizer, pode provocar choques elétricos.
- Para evitar choques elétricos, nunca toque no interior do aparelho. A caixa do aparelho só deve ser aberta por técnicos qualificados.
- Introduza o cabo de alimentação completamente até ao fim. Quando retirar o cabo de alimentação, certifique-se de que o segura pela plugue quando puxar a mesma da tomada. Não toque no cabo de alimentação com as mãos molhadas.
- Se o aparelho não funcionar normalmente - em particular, se o aparelho emitir ruídos ou cheiros invulgares - desligue o aparelho de imediato e contate o revendedor autorizado ou centro de assistência técnica.
- Certifique-se de retirar o plugue de alimentação da tomada se o aparelho de televisão não for utilizado ou se o utilizador não estiver em casa durante um período de tempo longo (especialmente quando crianças, idosos ou pessoas com deficiências forem deixadas sozinhas em casa).
- Poeira acumulada pode provocar um choque elétrico, uma fuga elétrica ou um incêndio, fazendo com que o fio de alimentação produza faíscas e aqueça ou deteriore o isolamento.
- Contate um centro autorizado de assistência técnica quando instalar o produto em locais sujeitos a poeiras excessivas, locais sujeitos a temperaturas altas ou baixas, locais com muita humidade, locais onde se utilizem substâncias químicas e locais onde o monitor esteja a funcionar 24 horas por dia como em aeroportos, estações de comboio, etc. Se não o fizer, pode provocar sérios danos no produto.
- Utilize um plugue e uma tomada devidamente ligadas à terra.
- Uma ligação de terra deficiente pode causar choque elétrico ou danos no equipamento. (Só equipamento de classe 1.)
- Deve puxar o plugue da tomada para desligar o aparelho da corrente, de forma a deixar o plugue pronta a ser utilizada.
- Não deixe as crianças mexer no produto.
- Guarde os acessórios (bateria, etc.) num local seguro fora do alcance das crianças.
- Não instale o produto num local instável, como uma prateleira inclinada, um chão desnivelado ou um local exposto à vibração.
- Não deixe cair ou provoque qualquer impacto no produto. Se o produto estiver danificado, desligue o cabo de alimentação e contate um centro de assistência.
- Desligue o cabo de alimentação da tomada e utilize um pano seco e macio para limpar o produto. Não utilize quaisquer produtos químicos como cera, benzina, álcool, diluentes, inseticida, ambientador, lubrificante ou detergente. Tal pode danificar o aspecto do produto ou eliminar a impressão do mesmo.
- Não deixe cair gotas ou salpicos em cima do aparelho.
- Não destrua as pilhas através de fogo.
- Não provoque curto-circuito, nem desfaça ou sobreaqueça as pilhas.
- Existe perigo de explosão se a pilha for substituída incorretamente. Substitua-a apenas pelo mesmo tipo de pilha ou por uma equivalente.

AVISO - PARA EVITAR O ALASTRAR DE UM INCÊNDIO, MANTENHA SEMPRE AS VELAS OU OUTRO TIPO DE CHAMA LONGE DESTA PRODUTO.





REDE DE SERVIÇOS AUTORIZADOS - ÁUDIO VÍDEO → TV

www.samsung.com.br - Capitais Brasileiras e Regiões Metropolitanas: 4004-0000 - Demais Localidades: 0800-124-421

MG - BOMBASTICO
 ASBIO INFO CELL
 AV. BRASIL, 303 - SALA 7 - CENTRO
 09900-100 Fone: (61) 3236-6525
6299077 asbiocell@hotmail.com

NOVA ELETRÔNICA
 TRAV. JUIZ CESAR, 104 - CERÂMICA
 69000-250 Fone: (61) 3224-9784
3349620 nelsonaves10@turbo.com.br

MG - MACIELO
 ASSISTÊNCIA TÉCNICA AUTORIZADA
 AV. MENDONÇA JUNIOR, 762 - FAROL
 5705-480 Fone: (82) 3241-5665
1738012 vteletrona@guoi.com.br

MG - SERVICE CENTER
 AV. JOÃO DAVINO, 321 - LJ 122 E 123 - JATUBÁ
 57035-500 Fone: (82) 3166-1459
6233554 miservicocenter.macieolo@gmail.com

AM - MANUAS
 COMPÚTEC
 AV. DANAIA BARISTA, 143 - CHAPADA
 69020-010 Fone: (61) 3236-7645
2347242 amanoas@total.com.br

MAXIMA ASSISTÊNCIA
 AV. JOAQUIM NABUCO, 2379 - CENTRO
 69020-031 Fone: (61) 3252-6087
3367091 maximaassistencia@terra.com.br

MG - PROF. CARA
 CELUL SHOP
 AV. PROF. CARA DE CARVALHO, 218 - CENTRO
 69000-940 Fone: (71) 3234-2228
6179091 aprofcara@terra.com.br

SUPPORTE INFORMÁTICA
 AV. FELICIANO COELHO, 336 - TREM
 68901-225 Fone: (68) 3233-1529
6253949 dramadadosuporte@guoi.com.br

MG - TEL. GONCALVES
 CENTRE ELETRONICS
 R. CONSELHEIRO FRANCO, 349 - CENTRO
 49000-000 Fone: (75) 3423-9678
1738048 tranisouza_ba@hotmail.com

BA - BARRADAS
 TELE-SOM SERVICE
 R. ADELAR FARIA, 302 - CENTRO
 49004-080 Fone: (71) 3998-4556
3480047 aadelar_far@terra.com.br

PRO SERVICE ELETRÔNICA
 R. FOLK ROCHA, 214 - SANDRA REGINA
 47002-200 Fone: (69) 3213-1887
4200816 proservicoteletronica@gmail.com

BA - CAMACARI
 REGRIS ELETRÔNICA
 R. DA BANDEIRA, 21 - ED. METROPOLIS CENTER
 42000-130 Fone: (71) 3621-2261
3443579 regriseletronica136@hotmail.com

BA - FEIRA DE SANTANA
 ELETRONICA BASTEX
 R. CRISTOVÃO BARRETO, 96 - CENTRO
 44001-466 Fone: (71) 3223-2184
3414846 abastex@uol.com.br

ELÉTRONICA VIDEOMAN
 R. CABULU, 100 - CENTRO
 44002-788 Fone: (71) 3232-6300
3441856 videomans@videomans.srv.br

BA - LAGES
 CONTELL ASSISTÊNCIA TÉCNICA EM CELULARES
 POA JOSÉ MARCELINO, 09 - CENTRO
 45653-030 Fone: (73) 3933-0390
1738296 contellthous@gmail.com

BA - IREOCÉ
 ELETRONICA CAMPOS
 AV. PROF. DEOL LOPES, 365 - CENTRO
 44000-000 Fone: (71) 3641-0202
6072955 elma.campos@eletronicascampos.com.br

BA - RUIPIRÁ
 PROTOR
 R. GERONIMO SODRÉ, 86 - CENTRO
 45033-360 Fone: (79) 3235-9268
3470684 proton_pcc@total.com

BA - UBAIARA
 252501 SOM
 NR. INGLESES, 24 - ALAGADICO
 48004-010 Fone: (74) 3612-4654
1600940 ap01som@uol.com.br

BA - LAURO DE FREITAS
 NR. ELETRONICA
 R. DR. SERENO SOUZA FILHO 1287 - GALPÃO 03
 42700-000 Fone: (71) 3289-3999
3227582 etrocha.of@terra.com.br

BA - PAULO ALFONSO
 ELETRONICA Y CONECS
 POA BRAUNILDO GOMES, 26 - CENTRO
 49002-420 Fone: (79) 3281-1349
3459488 conecsc@total.com.br

BA - ROCHA CASCAVA
 ELETRONICA ROCHAS
 R. ADELAR MARIA DE ANDRADE, 212 - CAMPINHO
 45810-000 Fone: (71) 3398-5458
3479000 eletronica-rochas@hotmail.com

BA - SALVADOR
 ELETRONICA TV VIDEO
 R. PROF. ROAULO ALMEIDA, 62 - ED. LAURA
 40290-030 Fone: (71) 3276-0417
1737936 vteletrona@teletronica.com.br

ES - FORTALEZA - EXCLUSIVA SAMSUNG
 AV. TANCREDO NEVES, 2471
 61020-010 Fone: (71) 2104-0328
3278556 samsungff@total.com.br

BA - SANTO ANTONIO DE JESUS
 HTECH ELETRONICA
 R. MONS. M. FRANCISCO DA SILVA, 116 - TO AONAR
 44671-075 Fone: (71) 3631-4470
3441899 htech@htechteletronica.com.br

BA - VENTUROSA DE BRITAS
 YENITH ELETRONICA
 R. ELIZABETH CUNHA, 62 - A - B - BELA VISTA
 45977-300 Fone: (73) 3383-4088
3475106 yego_videocell@yahoo.com.br

BA - VITORIA DA CONQUISTA
 TECNOVIDEIO
 R. SETE DE SETEMBRO, 165 - CENTRO
 45000-540 Fone: (79) 3424-1436
3408200 tecnovidectonkitronica@hotmail.com

VÍDEO VOX ELETRONICA LTDA
 AV. IRELANDIA, 232 - BRASILEIRAS
 45051-305 Fone: (71) 3422-1917
3482218 vteletronica@pop.com.br

CE - FORTALEZA
 CENTRO TECNICO DUBO
 R. PINTO MODERA 1284 - ALDEOTA
 60150-000 Fone: (85) 3231-8615
1738748 centrotecnico@total.com.br

ES - FORTALEZA - EXCLUSIVA SAMSUNG
 AV. SANTOS DUMONT 3301 - ALDEOTA
 60150-000 Fone: (85) 3201-2815
6051093 fortaleza@samsung.srv.br

CE - IGUAUÁ
 ELETROSHOPPING TAVARES
 R. FLORIANO PEIXOTO, 571 - CENTRO
 63000-000 Fone: (81) 3381-0512
3439764 vteletronivas@hotmail.com

CE - ITAPAOCHA
 ELETRONICA GELSON
 R. ROMANINO TEÓFILO DE CASTRO, 230
 62020-000 Fone: (68) 3631-2030
3482211 gelson@total.com.br

CE - ALBUQUERQUE DO NORTE
 ELETRONICA ALPHA SETE
 R. SÃO FRANCISCO, 1471 - SÃO MIGUEL
 63015-210 Fone: (83) 3887-2800
6250890 ocpce@total.com.br

CE - MARACANAU
 SOS ELETRONICA
 AV. SENADOR CARLES JERESAIT, 760
 61900-210 Fone: (85) 3371-2507
6257667 sosesaletronica@total.com.br

CE - PORTA VELHA - EXCLUSIVA SAMSUNG
 SHIGON CLR 705 BLOCO G LOJA 63
 63015-210 Fone: (83) 3887-2800
1738333 brasilas@samsung.srv.br

ES - CACHOEIRO DE ITAPAIMIRIM
 THOMAZ ELETRONICA
 R. LAURO VIANA, 15 - GILBERTO MACHADO
 29300-250 Fone: (28) 3322-2011
1738013 thomaz@thomazeletronica.com.br

ES - COIMBATINA
 POMPES ELETRÔNICA
 R. MICHEL DALLA, 101 - CENTRO
 29700-100 Fone: (27) 3121-0825
6063181 pompes@total.com.br

ES - COTRÍLIA
 ELETRONICA PANAMIX
 ROD. JONES DOS SANTOS NAVEZ, 344
 29100-002 Fone: (27) 3361-4355
1738102 panamix@votemail.com.br

ES - LENITAVAS
 ROCHAS ELETRÔNICA
 AV. RUI BARBOSA, 698 - CENTRO
 29000-072 Fone: (27) 3231-0148
3483584 estoque_ale@votemail.com.br

ES - SERRA
 ELETRONICA NOVA TELMADO
 AV. ABDO SAAD, 230 - OD 30 - LJ 01
 29175-520 Fone: (27) 3343-3090
4202071 novateletronica@votemail.com.br

ES - IUIAVALHA
 ELETRONICA LUCIA
 AV. LUCIANO DOS NEVES, 911 - CENTRO
 29100-200 Fone: (27) 3229-2141
3482719 paolukah@total.com.br

ES - ITAPERIÚ
 TELEIATICA COMÉRCIO E INDÚSTRIA
 AV. JERONIMO MONTEIRO 155
 29100-400 Fone: (27) 2124-3630
1738261 teleiatica@teleiaticas.com.br

ES - ITOTINGA
 OPHRINA SOUZA CELLULAR
 AV. LEITÃO DA SILVA, 703 - LJ 01 - SUÁ
 29032-110 Fone: (27) 3325-8441
1738217 rlophrina@total.com.br

ES - MARACANAU
 SHAROLOR ELETRÔNICA
 AV. MARECHAL MARCELO MOREAS, 2573
 29005-667 Fone: (27) 3227-4575
3364096 sharolor@total.com.br

ES - GOIANIA
 NUCEIS SERVICE
 R. 88, 165 - OD P 21 - LT 79 - SETOR SUL
 74093-385 Fone: (62) 3121-1222
6263976 rademilene@nuceiservice.com.br

ES - GOIANIA
 RADIRBRA RADIO TECNICA BRASILEIRA
 AV. INDEPENDENCIA, 5844
 74070-010 Fone: (62) 3221-8200
1737938 radbra@rege.com.br

ES - GOIANIA
 SERV SUL
 AV. T 8 Q 271, 1756 - NOVA SÍLVEIA
 74090-000 Fone: (62) 3266-7150
3298922 admin@servsul.com.br

ES - LUZIANIA
 ELETRONICA MARIETA
 R. SANTISSIMO SACRAMENTO, 361 - CENTRO
 72800-289 Fone: (61) 3622-1740
6255840 eletronica_marieta@hotmail.com

ES - RIO VERDE
 CELMOMAR DA SILVA FERREIRA
 R. NIVALDO FERREIRA DA OLIVEIRA, 1145
 75002-520 Fone: (64) 3621-1254
3408716 pdhcnovaassistencia.com.br

ES - MARIÁZUL
 AV. CARLOS SEVERINA
 R. CEARÁ, 128 - JUSARÁ
 65201-810 Fone: (99) 3324-2006
6242555 ariacelara@total.com.br

MA - SÃO JONÊ DO BOMBAR
 GALETELETRONICA
 ESTR. DE FIBRAR, 201 - MIMITIPIVA
 65110-000 Fone: (88) 3224-8768
3419715 em_eletronica@hotmail.com

MA - SÃO LUIS
 MESA SERVICE
 AV. CASTELO BRANCO, 467 - LOTE 09
 65079-091 Fone: (98) 3227-5340
3428717 mesaservice@total.com.br

MA - SÃO LUIS
 NETO COMERCIO E SERVIÇOS ELETRÔNICOS
 R. SÃO PANTALÃO, 923 - CENTRO
 65015-450 Fone: (98) 3215-2976
6125027 neto.com.serv@total.com.br

MG - ARAGUARI
 VIDEO SOM LTDA
 R. MARCONDO SANTOS, 703 - CENTRO
 38440-128 Fone: (31) 3241-6028
3471390 videoomltda@total.com.br

ES - BELO HORIZONTE - EXCLUSIVA SAMSUNG
 R. SAUZ DE FERRAZ, 1354 - SANTA CECÍLIA
 30180-061 Fone: (31) 3328-1400
6066670 samsungbr@total.com.br

MG - BELO HORIZONTE
 TECNITM
 AV. GOVERNADOR VALADARES, 791 - CENTRO
 32510-010 Fone: (31) 3532-1704
6240326 atendimento@tecnicoservicos.com.br

MG - BOMINOPOLIS
 AUDIO CLINICA
 R. MATO GROSSO, 755 - CENTRO
 35500-027 Fone: (37) 3222-3313
1666266 audio@maestros.com.br

MG - COIMBATINA - VALADARES
 R. SETE DE SETEMBRO, 2464 - CENTRO
 35010-172 Fone: (31) 3271-6191
6087257 mra@viva.com.br

MG - IPATINGA
 VIDEO COLOR ELETRONICA
 R. FERNANDES FREITAS, 071 - IGUAÇU
 35162-156 Fone: (31) 3824-9637
3408719 vcolor@total.com.br

MG - LATAJUNA
 ALMIX SISTEMAS E INFORMÁTICA
 R. DOM PRUDENTINO, 219A - PARA
 32500-048 Fone: (31) 3831-8218
3408040 almixsistemas@total.com.br

MG - LATAJUNA
 TESLA ELETRÔNICA
 R. BARBOSA LIMA, 199 - CENTRO
 36010-020 Fone: (32) 3215-2488
3441877 tesla@total.com.br

MG - MONTES CLAROS
 PRONIX INFORMÁTICA
 R. AUSTINO CÂMARA, 48 - L3 - CENTRO
 39400-010 Fone: (35) 3213-3806
3443937 pronix@pronixinformatica.com.br

MG - MONTES CLAROS
 VIDEO CENTER
 R. BOCAIUVÁ, 870 - LJ 1 - CENTRO
 39400-080 Fone: (35) 3221-3108
1738149 videocenter@eletronicas.com.br

MG - PASSOS
 RADIO TECNICA PASSOS
 AV. OTTO KRACKAUER, 1068 - SANTA CLARA
 37100-008 Fone: (35) 3251-6190
4205703 radiotecnicaspassos@hotmail.com

MG - POÇOS DE CALDAS
 ELETRONICA UNIVERSO
 R. ASSIS FERREIRA, 1982 - LJ 1 - CENTRO
 37701-000 Fone: (35) 3722-6118
3439755 eletronica.universo@yahoo.com.br

MG - POUZO ALEGRE
 ELETRONICA MG
 AV. TIRADENTES, 112 - SANTA LIZIA
 37550-000 Fone: (35) 3423-9062
3463578 mchaga@total.com.br

MG - POUZO ALEGRE
 TELECENTRO ELETRONICA
 POA JOÃO PINHEIRO, 248 - CENTRO
 37550-000 Fone: (35) 3423-9063
3463580 telecentro@total.com.br

MG - POUZO ALEGRE
 LAPS ELETRONICA
 AV. JOÃO XXIII, 332 - BOA VISTA
 37700-037 Fone: (31) 3771-2007
3409035 laps@eletronica@yahoo.com.br

MG - UBERLÂNDIA
 CENTER SON
 R. SÃO BENEDITO, 832 - SÃO BENEDITO
 38022-100 Fone: (34) 3338-3430
1737949 gromerson@total.com.br

MG - UBERLÂNDIA
 ELETRONICA COLORMAN
 AV. GUIHERME FERREIRA, 1950 - SÃO BENEDITO
 38020-200 Fone: (34) 3333-2520
1600559 colorman@terra.com.br

MG - UBERLÂNDIA
 UNICAR, TECNOLOGIA
 R. VITAL JOSE CARVALHO, 201 - LIDICE
 38400-078 Fone: (34) 3254-8238
6229000 linear@unicarinformatica.com.br

MG - UBERLÂNDIA
 TELECENTRO ELETRONICA
 R. MILTON COSTA, 120 - CENTRO
 37004-120 Fone: (35) 3222-9009
3463836 telecentro@total.com.br

MG - CAMPNO GRANDE
 SÉLIELETRONICA
 AV. ERNESTO GEISEL, 5419 - CABREUVA
 79200-010 Fone: (67) 3363-2728
6199585 selie@total.com.br

MG - DOI BARÍ
 TV LUIZ
 R. MARCEL BOM FACKER, 2119 - JD. SÃO JOSÉ
 79810-050 Fone: (67) 3421-2728
6240871 luiz@total.com.br

MG - CURIAÇU
 MASTER ELETRONICA
 AV. MIGUEL SUTZ, 550 - LIXEIRA
 79500-005 Fone: (69) 3322-8617
3468823 jompi@terra.com.br

MG - CURIAÇU
 PLANTY
 AV. GENERAL MELLO, 432 - SL 1
 79510-300 Fone: (69) 3322-1237
3463935 niurabuzad@hotmail.com

MG - RONDÔNIAPOLIS
 MESA SERVICE
 AV. MARECHAL DUTRA, 807 - CENTRO
 78700-110 Fone: (66) 3443-5972
3470174 mesaservice@terra.com.br

MG - SINOP
 DISCAL CELLULAR
 R. DAS ROSAS, 925 - CENTRO
 78555-268 Fone: (68) 3511-0404
6643161 discalcell@terra.com.br

MG - VAZ DE CARVALHO
 ELETROINICATM
 AV. COU TO MAGALHÃES, 405
 78110-400 Fone: (68) 3203-4444
3494517 eletronicam@hotmail.com

PA - ANANÍDIA
 TEKCEL
 ROD. BR 316, KM 03, SM - SL 03 - COQUEIRO
 67015-220 Fone: (91) 3224-7257
3422229 tekar@total.com.br

PA - BELÉM
 CENTER ELETRONICA E INFORMÁTICA
 TRAV. 14 DE MARÇO, 912 - UMACURAZ
 66055-489 Fone: (91) 3241-9815
3424008 atendimento@centerletronica.com.br

PA - BELÉM
 MAXIMA ASSISTENCIA BEM SER
 TRAV. SÃO PEDRO, 722 - BATISTA CAMPOS
 66023-570 Fone: (91) 3224-1315
3404631 maxima_bem@spoomaximaassistencia.com.br

PA - BELÉM
 TRAV. TRES DE MAIO, 1343 - SÃO BRAZ
 66055-389 Fone: (91) 3248-7210
6199249 videocell@votemail.com.br

PA - BELÉM
 BORSES INFORMATICA LTDA
 AV. ANTONIO MAA, 866 - CENTRO
 68000-005 Fone: (91) 3232-2586
1738111 borse_ald@total.com.br

PA - BELÉM
 ANTONIO MAA, 1538 - VELHA MARARÁ
 68000-000 Fone: (91) 3232-2586
3295623 borse@borseletronica.com.br

PA - SNTARÉM
 ELETRONICA DAY-TEC
 AV. RUI BARBOSA, 1169 - SL 04 - CENTRO
 69005-080 Fone: (83) 3233-5588
3470411 ravassini@total.com.br

PA - CAMPINA GRANDE
 SÉLIELETRONICA
 R. TRAFALGERS, 21 - CENTRO
 58101-030 Fone: (83) 3341-5969
6004378 selie@total.com.br

PA - BELÉM
 AV. MAXIMIANO FIGUEIREDO, 23 LJ 104
 58013-470 Fone: (83) 3221-8666
3437860 power@terra.com.br

PA - BELÉM
 SMARTCELL
 R. BANDEIRA DE MANGUAPÉ, 337
 58040-330 Fone: (83) 3225-1004
3234006 wandro.siva@smartcell.com.br

PA - SANTA RITA
 MG SERVICE CENTER
 R. DOMINGIANO, 112 - CENTRO
 58300-170 Fone: (83) 9996-2558
3403223 mgservicecenter.santarita@total.com.br

PA - GARÇA
 TECNOCENTER
 R. BERNARDO VIEIRA DE MELLO, 185
 55851-100 Fone: (61) 3821-1390
6000000 tecnocenter@total.com.br

PA - GARÇA
 ELETRONICA RANIVALDO
 R. SILVANO MACEDO, 122
 55012-385 Fone: (61) 3733-7224
1738321 mserletronica@total.com.br

PA - GARÇA
 R. DOUTOR MANOEL AROIM, 16
 52000-000 Fone: (67) 3781-1883
4200815 mundat_eletronica@hotmail.com.br

PA - JARDIM DOS CARABALIPES
 CUBO ELETRONICO
 R. RABELO DE SOUZA MORAES, 65
 54110-130 Fone: (81) 3093-4163
3423569 cubo@eletronicas.com.br

PA - PETROLINA
 APOLIS SOM
 R. DR. JÚLIO DE MELLO, 654 - CENTRO
 56320-150 Fone: (87) 3628-2530
6142782 apolis@total.com.br

PA - RECIFE
 ES - RECIFE - EXCLUSIVA SAMSUNG
 AV. ENG. ANTONIO DE GÓES, 340 - LJ 02
 5100

RS - RESENDI

MAGISTRA
R. VILA ADELAIDE, 335 - JD. BRASILIA I
27514-100 Fone: (24) 3358-9101
6249362 magistra@eletronica.com.br

RS - RIO DE JANEIRO

ELETRONICOS
ESTR. DOS BANDERANTES, 1393 - TAQUARA
22716-271 Fone: (21) 2628-7071
3404245 elarobudo@gmail.com.br

AV. OLEGARIO MAGIEL, 101 - LINS D A E
22621-200 Fone: (21) 2483-8002
1666028 baroniasa@emsamsung.com.br

AV. GOMES FREIRE, 146 - CENTRO
20531-013 Fone: (21) 2526-6292
3245826 centro-rio@exclusivasamsung.com.br

AV. RIO BRANCO, 50 - 2º ANDAR - CENTRO
20098-032 Fone: (21) 3213-4080
3409013 adm@center.net

R. DOMINGOS LOPES, 671 - GALERIA A - LJI H
21315-120 Fone: (21) 3437-3690
3439027 adm@medevinformatica.com.br

ESTR. DO GALSAO, 694 - LJA A
21931-001 Fone: (21) 3396-1447
1669930 info@rio@eletronica.com.br

QUEIROS CAMPO GRANDE
R. SACRAMENTO BLACKIE, 77
23002-190 Fone: (21) 3394-0202
6174154 queiros@velcom.com.br

R. BERNARDO DE VASCONCELOS, 451
21710-260 Fone: (21) 3331-6551
3477693 banosid@velcom.com.br

AV. MÉRITI, 2084 - VILA DA PENHA
21211-006 Fone: (21) 2482-9107
1606548 servtrng@velcom.com.br

AV. DAS AMERICAS, 3939 - BL. 02 - LJI R
22631-003 Fone: (21) 2421-6383
3406379 eletronica@rio.com.br

RS - SÃO DOMINGOS

LIST COMÉRCIO E SERVIÇOS
R. ALFREDO BACKER, 605 - LJS 9 E 10
24715-295 Fone: (21) 3691-9911
3459751 list.assest@casal.com.br

RS - SÃO JOÃO DE MERITI

CONSERT ELETR. REPARO E MANUTENÇÃO
AV. AUTOMÓVEL CLUB, 2561 - SL. 33
25581-171 Fone: (21) 3847-0237
3481771 consert.eletr@rio.com.br

RS - TERESOPOLIS

SOLUÇÃO CELULARES
R. MANUEL MADRUGA, 253 - LJ 16
25553-060 Fone: (21) 2742-0174
6

RS - TRICHIM

ELETRONICA ERECHIM
AV. SETE DE SETEMBRO, 55 - CENTRO
97900-000 Fone: (54) 3321-1933
1608886 eretrimera@eletronicaerchim.com.br

RS - FARROUPILHA

SILETEC
R. DR. JAIMÉ ROSSLER, 133 - SL. 02
95780-000 Fone: (51) 3298-3603
6174146 gerencia_alice@terra.com.br

RS - ITUI

ZAP ASSISTENCIA TÉCNICA
R. 14 DE JULHO, 36 - CENTRO
98700-000 Fone: (55) 3333-2328
3457500 zap-eletronica@hotmail.com

RS - NOVO HAMBURGO

ANINAYX
AV. MARCILIO DIAS, 779 - RIO BRANCO
93510-110 Fone: (51) 3065-2011
6256429 aninayx.samsung@terra.com.br

RS - PASSO FUNDO

ANINAYX
R. FAISANDU, 1029 - SL. 1 - CENTRO
98910-100 Fone: (56) 3045-1011
3470173 aninayx.samsung@terra.com.br

RS - PELotas

A & V TELECOMUNICAÇÕES
R. GENERAL OSÓRIO, 884 - CENTRO
96020-000 Fone: (53) 3028-0949
3246413 samungos@telecom.com.br

RS - PORTO ALEGRE

EXCLUSIVA SAMSUNG
R. FERREIRA FRANCO, 85 - SÃO JOÃO
90240-020 Fone: (51) 3011-4000
6227289 portoblegre@samsung.com.br

RS - RIO GRANDE

BUSSOM ELETRÔNICA
R. GENERAL NETO, 495 - CENTRO
96200-010 Fone: (53) 2125-9803
1738060 bussom@bussom.com.br

RS - SANTA CAROLINA SUL

ELETRONICA ZUL
R. RAMIRO BARCELOS, 1272 - CENTRO
96810-152 Fone: (51) 3713-1590
1668879 ezul@terra.com.br

RS - SANTA MARIA

AVY TELECOMUNICAÇÕES
R. VALE MACHADO, 1628 - CENTRO
97015-030 Fone: (50) 3028-0604
3368244 samaria@avtelecom.com

RS - TRAMANDAY

WAPCOM BLUMENAU
R. REPUBLICA ARGENTINA, 225 - PONTA AGUDA
89590-100 Fone: (47) 3350-7918
3355654 wapcom_blumenua@terra.com.br

RS - WALSLEY

WAPCOM TELECOMUNICAÇÕES
R. FARIAS LEME, 122 - CENTRO
88350-220 Fone: (47) 3355-7518
6176746 wapcom@terra.com.br

RS - CHAPICO

MASSUDA
R. GUARANI, 370 E - CENTRO
89802-300 Fone: (49) 3323-0739
1738231 ma.ctd@massuda.com.br

RS - CONCÓRDIA

TV SOM ELETRONICA
R. ANITA GARIBALDI, 147 - SALA 2 - CENTRO
89700-000 Fone: (49) 3442-3704
6079340 tvsom@telcon.com.br

RS - CRICIUMA

K&B SERVICE
R. JOÃO PESSOA, 620 - SL. 01 e 02
88801-530 Fone: (48) 3437-8123
1738257 kbs.cri@kbservice.com.br

RS - FLORESÓPOLIS

EXCLUSIVA SAMSUNG
R. SALDANHA MARINHO, 374 - SL 105
88010-450 Fone: (48) 3024-0044
6177607 exscenrio@samsung.com.br

RS - ITAJAI

K&B SERVICE
R. TUIOAS, 435 - LJI 01 e 02
88301-361 Fone: (47) 3046-0044
3278072 itaja@samsung.com.br

RS - JARAGUÁ DO SUL

ELETRONICA GRETEC
R. JOÃO ANUARDO AYRÓSIO, 10 - SL. 02
89253-100 Fone: (47) 3372-2050
3484130 egretec@gmail.com

RS - JORNAL

K&B SERVICE
AV. JK, 385 - LJ 3B - CENTRO
89201-000 Fone: (47) 3433-4894
1738242 kbs.jrn@kbservice.com.br

RS - LAGES

IZOTA
R. MANOEL DEODORO, 377 - CENTRO
88501-000 Fone: (48) 3228-3646
3498409 izota@terra.com.br

RS - SÃO JOSÉ

SC SERVICE
R. D. PEDRO II, 472 - CAMPINAS
88101-320 Fone: (48) 3244-0045
4008821 scservice@scsamsung.com.br

RS - TRACATEJ

EXPRESSCEL
R. ESTANÇIA, 277 - CENTRO
49010-180 Fone: (79) 3211-0820
3380664 norvex.expresscel@gmail.com

RS - BOQUEIRÃO

ELETRONICA VIDEOSOM
R. BOQUEIRÃO, 575 - CENTRO
49010-280 Fone: (79) 3214-5024
6238066 eletronicavideosom@videosomcelero.com.br

RS - MARIÓPOLIS

MÁRIO VÍDEO
R. SETE DE SETEMBRO, 168 - CENTRO
13465-000 Fone: (19) 3461-8528
1738004 tonis.mvideo@gmail.com

SP - ARICATUBA

ELETRONICA BARRIOS
R. MARCILIO DIAS, 1301 - PARASOL
16046-970 Fone: (19) 3624-3665
3451864 edc_aricatuba@terra.com.br

SP - ARARAQUARA

DOMESTICA INFORMATICA
AV. PEDRO GALEÃO, 163 - VILA VELOSA
14806-015 Fone: (19) 3324-8621
3443948 compplata@gmail.com.br

SP - BARRETOS

ELETRONICA E INFORMATICA BARRETOS
AV. 43, 746 - CENTRO
14780-420 Fone: (17) 3322-5914
3481765 lybackfranklin@yahooc.com.br

SP - BARRERES

SANTAS
AV. SANTA ÚRSULA, 35 - CENTRO
06017-220 Fone: (11) 4198-3021
1660757 center@barrerrefl.com.br

SP - BAURUR

TEKTRON BAURUR
R. RIO BRANCO, 19-79 - VILA AMERICA
17014-037 Fone: (14) 3234-3403
3441833 assistencia@tekon.com.br

SP - BOTUCATU

REGINA ELÉTRONICA
R. YENENTE SOUZA FRANCISCO, 190
18009-620 Fone: (14) 3354-4904
6142947 reginael@reginael.com.br

SP - BIRACANHA DE UBAIATUBA

ELETRONICA AMERICA
R. CEL. THEÓFILO LEMO, 14471449
13000-002 Fone: (11) 4033-2231
1660798 eletronicamaericajul.com.br

SP - CAMPINAS

EXCLUSIVA SAMSUNG
AV. BARRIO DE TRAPURA, 1728 - CUNHA BARBOSA
13020-433 Fone: (19) 3234-3293
6157835 campinas@samsung.com.br

SP - CATANDUVA

ELETRONICA AVY
R. QUINZE DE NOVEMBRO, 272
15306-560 Fone: (17) 3522-6256
6232209 tvsom@sc@eletronica.com.br

SP - FRANCA

ELBAR ELETRONICA
R. EVERTON DE PAULA MERLINO, 2372
14450-450 Fone: (11) 4033-2231
1738002 elbar@eletronica.com.br

SP - FRANCO DA ROCHA

FRONTCELL
R. HAMILTON PRADO, 436 - CENTRO
07801-000 Fone: (11) 4443-2707
6178419 camf@frontcell.com.br

SP - GUARATINGUETÁ

GTECH
R. FLAMINIO LESSA, 259 - CENTRO
12001-210 Fone: (12) 3331-9151
3445170 adm@guaratinguetec.com.br

SP - GUARULHOS

ELETRONICA GUARANY
R. JOÃO CONCALVES, 192 - CENTRO
07110-010 Fone: (11) 4033-0224
3473677 contatos@guarany.com.br

SP - INDAIATUBA

ELETRONICA NISHI
R. PAUL HARRIS, 343 - CIDADE NOVA
13334-070 Fone: (19) 3834-4820
6157830 nishi@eletronica@terra.com.br

SP - JARDIM DE PARANÁ

LEGA TATI
AV. 05 DE NOVEMBRO, 801 - VILA NASTRI
16207-320 Fone: (19) 3271-0936
6256604 eletronicatati@terra.com.br

SP - JI-PARANAÍTA

ELECON SERVIÇOS AUTORIZADO
R. SANTA CRUZ, 781 - CENTRO
13300-006 Fone: (11) 41023-8188
6256215 eleconv@terra.com.br

SP - JAU

ELETRONICA VITAL
R. SALDANHA MARINHO, 1186 - CENTRO
17201-310 Fone: (14) 3822-4002
3443941 eletrvital@jau.com.br

SP - JUNDIAÍ

GRASSI MANTECO
AV. JUNDIAÍ, 259 - CENTRO
13208-051 Fone: (11) 4622-3197
6162462 contatos@grassimante.com.br

SP - LIMEIRA

PAP ASSISTENCIA LIMBERIA
R. DR. TRAJANO BARRIOS CAMARRO, 1420
13480-943 Fone: (19) 3701-8574
61578351 fabio.samsung@hotmail.com

SP - MARILIA

MEGACENTER CELULARES
AV. SANTO ANTONIO, 530 - CENTRO
17500-070 Fone: (14) 3413-6111
1738303 megacenter@megacenter.com.br

SP - MOTA BUENA

ELETRONICA AUDIO E VIDEO SERVICE
R. DCS BANDERANTES, 55 - CENTRO
09100-260 Fone: (11) 4612-3223
6254821 tvcolor@jau.com.br

SP - MOGI DAS CRUZES

NIBOITEC ELETRONICA
R. DR. CORREIA, 93 - CENTRO
07100-040 Fone: (11) 4726-8670
6178734 eletronicanibotech@hotmail.com

SP - MOGI GUAÇU

ELETRONICA MARISTELA
AV. SÃO CARLOS, 293 - SÃO CARLOS
13847-111 Fone: (19) 3841-4504
6093706 eletronicamaristela@terra.com.br



GARANTIA LIMITADA PARA TELEVISORES SAMSUNG

I. ABRANGÊNCIA E PRAZO DE GARANTIA

A SAMSUNG ELETRÔNICA DA AMAZÔNIA LTDA. (SAMSUNG) garante o produto acima identificado contra defeitos de material e mão-de-obra, em condições normais de uso e manutenção, pelo prazo de 3 (três) meses (garantia legal), mais 9 (nove) meses de garantia adicional, num total de 1 (um) ano, contado a partir da data de aquisição identificada pela Nota Fiscal de venda ao Consumidor Final do produto.

A SAMSUNG, sem nenhum custo para o usuário, reparará o produto desde que este seja enviado a uma assistência técnica SAMSUNG, com os custos de transporte sob responsabilidade do usuário, de acordo com os termos desta garantia, acompanhado da respectiva nota fiscal emitida no Brasil. O reparo, a critério da SAMSUNG, poderá incluir a substituição de peças ou placas, por novas ou recondiionadas equivalentes. Este produto e as peças substituídas serão garantidas pelo restante do prazo original. Todas as peças substituídas se tornarão propriedade da SAMSUNG.

II. CONDIÇÕES DE GARANTIA

A SAMSUNG não assume qualquer obrigação ou responsabilidade por alterações ou modificações desta garantia, salvo se efetuadas por escrito em caráter oficial. Exceto se houver contrato escrito separado entre a SAMSUNG e o usuário, a garantia não cobre a instalação do equipamento nem como danos decorrentes da instalação inadequada.

III. ITENS EXCLUÍDOS DESTA GARANTIA

A garantia não cobre: **(a)** Defeitos ou danos resultantes do uso anormal do produto pelo cliente, como superfícies plásticas e outras peças expostas externamente arranhadas, trincadas ou quebradas, limpeza em desacordo com o Manual de Instruções, bem como derramamento de alimentos ou líquidos de qualquer natureza; **(b)** Defeitos ou danos decorrentes de testes, instalação, alteração, modificação de qualquer espécie em nossos produtos, bem como o reparo realizado por outras oficinas que não sejam Autorizadas SAMSUNG para este produto; **(c)** Quebra ou danos que não foram constatados no ato da aquisição (gabinete, cabos, etc.); **(d)** Produtos que tenham tido o número de série removido, adulterado ou tornado ilegível; **(e)** Defeitos e danos decorrentes da utilização de componentes não compatíveis com o produto SAMSUNG (gabinete, cabos, placas, peças em geral, etc.); **(f)** Defeitos e danos causados por agentes naturais (enchente, matéria, descarga elétrica e outros) ou exposição excessiva ao calor; **(g)** Defeitos e danos causados pelo uso de software e(ou) hardware não compatíveis com as especificações dos produtos SAMSUNG; **(h)** Desempenho insatisfatório do produto devido a instalação em local inadequado ou rede elétrica e cabo de sinal; **(i)** Peças que se desgastam naturalmente com o uso regular, tais como cabos, lâmpadas de mostrador, etc.

IV. CONSIDERAÇÕES GERAIS

Esta garantia substitui todas as outras garantias expressas ou tácitas, incluindo sem limitação, garantias tácitas de comercialização e adequação a um fim específico. Em hipótese alguma a SAMSUNG será responsável por indenização superior ao preço da compra do produto, por qualquer perda de uso, perda de tempo, inconveniência, prejuízo comercial, perda de lucros ou economias, por outros danos diretos ou indiretos, decorrentes do uso ou impossibilidade de uso do produto. Esta Garantia fica automaticamente cancelada na ocorrência de qualquer uma das hipóteses do item III.

" Este produto está adequado para o uso no ano 2000 e subsequentes "



Televisores Samsung

Nº série

Modelo



ELECTRONICS

DADOS DO COMPRADOR

Nome: _____

Endereço: _____

Cidade: _____ Estado: _____

CEP: _____ Telefone: _____

ESPAÇO A SER PREENCHIDO PELO REVENDEDOR

Revendedor: _____

Nº da Nota Fiscal: _____ Data de Compra: _____

Cidade: _____ Estado: _____

Carimbo do Revendedor:



SAC

CAPITANIAS BRASILEIRAS E REGIÕES METROPOLITANAS

4004-0000

DEBEMOS LOCALIZÁ-LOS

0800-124-421



PRODUZIDO NO
POLO INDUSTRIAL
DE MANAUS

CONHEÇA A AMAZONIA

SEU LINHA DIRETA COM A SAMSUNG

www.samsung.com.br

IMPORTANTE: A garantia somente será válida se este Certificado de Garantia for completamente preenchido no ato da compra pelo revendedor e apresentado junto com a Nota Fiscal original de venda deste produto

Informação Ambiental

Embalagem:

Todo o material desnecessário foi retirado da embalagem do produto. Nós procuramos, a cada projeto, fazer embalagens cujas partes sejam de fácil separação, bem como de materiais recicláveis, sendo: calço de isopor, caixa de papelão e sacos plásticos. Procure fazer o descarte de embalagem de maneira consciente, preferencialmente destinado a recicladores.

Produto:

O produto adquirido consiste de materiais que podem ser reciclados e reutilizados se desmontados por companhias especializadas.

Descarte:

Solicitamos observar a legislação existente em sua região, com relação à destinação do produto no seu final de vida, disposição dos componentes da embalagem e das pilhas e baterias. Em caso de dúvida ou **consulta**, ligue para Contact Center 0800 124 421.

A Samsung Eletrônica da Amazônia Ltda e o Meio Ambiente agradecem.



Contate a SAMSUNG EM TODO O MUNDO

Caso tenha dúvidas ou comentários sobre os produtos da Samsung, entre em contato com o centro de atendimento ao cliente da SAMSUNG.

País	Assistência Técnica ☎	Web Site
ARGENTINA	0800-333-3733	www.samsung.com
BRASIL	0800-124-421 4004-0000	www.samsung.com
CHILE	800-SAMSUNG(726-7864)	www.samsung.com
NICARAGUA	00-1800-5077267	www.samsung.com
HONDURAS	800-7919267	www.samsung.com
COSTA RICA	0-800-507-7267	www.samsung.com
EQUADOR	1-800-10-7267	www.samsung.com
EL SALVADOR	800-6225	www.samsung.com
GUATEMALA	1-800-299-0013	www.samsung.com
JAMAICA	1-800-234-7267	www.samsung.com
PANAMÁ	800-7267	www.samsung.com
PUERTO RICO	1-800-682-3180	www.samsung.com
REP. DOMINICANA	1-800-751-2676	www.samsung.com
TRINIDAD & TOBAGO	1-800-SAMSUNG(726-7864)	www.samsung.com
VENEZUELA	0-800-100-5303	www.samsung.com
COLÔMBIA	01-8000112112	www.samsung.com



Agência Nacional de Telecomunicações

WIBT30A
0099-12-3269



(01) 0789250999015 8

“Este equipamento opera em caráter secundário, isto é, não tem direito a proteção contra interferência prejudicial, mesmo de estações do mesmo tipo, e não pode causar interferência a sistemas operando em caráter primário”.

ATENÇÃO
A EXPOSIÇÃO A SINAIS SONOROS
ACIMA DE 85 DECIBÉIS PODE
CAUSAR DANOS AO SISTEMA
AUDITIVO

Este produto está homologado pela ANATEL, de acordo com os procedimentos regulamentados pela Resolução 242/2000, e atende aos requisitos técnicos aplicados.

Para maiores informações, consulte o site da ANATEL - www.anatel.com.br



© 2012 Samsung Electronics Co., Ltd. Todos os direitos reservados.



BN68-04469A-01