

SHARP® AQUOS

PORTUGUÊS

TELEVISÃO DE CRISTAL LÍQUIDO

MANUAL DE OPERAÇÃO

LC-42SV32B
LC-32SV202B
LC-32SV302B

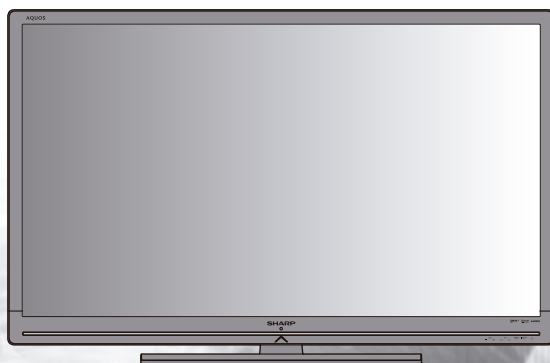

LC-42SV32B
LC-32SV302B

IMPORTANTE : Leia este manual de operação para iniciar a operação do equipamento.

LC-42SV32B

LC-32SV202B

LC-32SV302B

TELEVISOR DE CRISTAL LÍQUIDO

Português do Brasil

MANUAL DE OPERAÇÃO

IMPORTANTE:

Para auxiliá-lo em caso de perda ou roubo, registre o modelo e os números de série do TV no espaço fornecido. Os números estão localizados atrás da TV.

No. do Modelo:

No. de Série:

INFORMAÇÃO IMPORTANTE

ADVERTÊNCIA: PARA REDUZIR O RISCO DE INCÊNDIO OU CHOQUE ELÉTRICO, NÃO EXPONHA ESTE APARELHO À CHUVA OU UMIDADE.



CUIDADO

RISCO DE CHOQUE ELÉTRICO,
NÃO ABRA



CUIDADO: PARA REDUZIR O RISCO DE CHOQUE ELÉTRICO,
NÃO REMOVA A PARTE DA FRENTE (OU DE TRÁS).
NÃO HÁ PEÇAS DE SUBSTITUIÇÃO DENTRO.
CONSULTE A ASSISTÊNCIA QUALIFICADA
PARA EFETUAR REPARAÇÕES.



O símbolo de relâmpago com cabeça em forma de seta, dentro de um triângulo equilátero, serve para alertar o utilizador da presença de “tensão perigosa” e não isolada dentro do aparelho que pode ser de intensidade suficiente para constituir risco de choque elétrico a pessoas.



O ponto de exclamação dentro de um triângulo serve para alertar o utilizador da presença de instruções importantes de manutenção (reparação) e funcionamento no manual que acompanha o produto.

INSTRUÇÕES IMPORTANTES DE SEGURANÇA

Eletricidade é usada para executar muitas funções úteis, mas ela pode também causar feridas pessoais e danos à propriedade se for utilizada incorretamente. Este produto foi criado e fabricado com a mais alta prioridade sobre a segurança. Contudo, uso impróprio pode resultar em choque elétrico e/ou incêndio. A fim de evitar um potencial perigo, observe as seguintes instruções ao instalar, operar e limpar o produto. Para assegurar sua segurança e para prolongar a vida útil de seu televisor de Cristal Líquido, leia as seguintes precauções cuidadosamente antes de desfrutá-lo:

- 1) Leia estas instruções.
- 2) Guarde estas instruções.
- 3) Preste atenção a todos os avisos.
- 4) Siga todas as instruções.
- 5) Não use este aparelho perto da água.
- 6) Limpe somente com pano seco e limpo.
- 7) Não bloqueie nenhuma abertura de ventilação. Instale de acordo com as instruções do fabricante.
- 8) Não instale perto de nenhuma fonte de calor tal como radiadores, medidores de calor, fogões, ou outros aparelhos (incluindo amplificadores) que produzam calor.
- 9) Proteja o cabo de alimentação para que não seja pisado e estrangulado através de assentos, portas, gaveteiros, etc.
- 10) Use somente acrescentos/acessórios especificados pelo fabricante.
- 11) Desconecte este aparelho durante tempestades com trovoadas ou quando não for utilizado por longos períodos de tempo.
- 12) Use somente com um carrinho, suporte, tripé, abraçadeira ou mesa recomendados pelo fabricante ou vendidos com o produto. Quando um carrinho é usado, tome cuidado ao mover o conjunto de carrinho/aparelho para evitar dano em caso de tropeços.
- 13) Consulte o pessoal qualificado para efetuar reparações. As reparações são necessárias quando o aparelho for danificado de alguma forma, como danos no fio de alimentação ou no conector, derramamento de líquidos ou queda de objetos sobre ele, exposição do mesmo a chuva ou umidade, a queda e manuseio incorreto.



Informação de Segurança Adicional

- 14) Fontes de Alimentação - Este produto deve ser operado somente com o tipo de fonte de alimentação indicado na etiqueta de indicação. Se não tiver certeza quanto ao tipo de fornecimento de energia no seu lar, consulte o revendedor do produto ou a companhia de eletricidade local. Para os produtos designados a operar com pilhas, ou outras fontes, consulte às instruções de operação.
- 15) Sobrecarga — Não sobrecarregue as tomadas elétricas, cabos de extensão, ou fichas triplas pois isto poderá causar choques elétricos ou incêndio.

INSTRUÇÕES IMPORTANTES DE SEGURANÇA

- 16) Entrada de Objeto e Líquido - Nunca insira objetos de espécie alguma para dentro deste produto através das aberturas porque eles podem tocar em ponto de voltagem perigosa ou causar curto circuito nas peças resultando em incêndio ou choque elétrico. Nunca derrame líquido de espécie alguma no produto.
- 17) Dano Que Requeira Serviço - Desconecte este produto da tomada elétrica e consulte o pessoal de serviço qualificado sob as seguintes condições:
 - a) Quando o cabo ou conector AC estiver danificado,
 - b) Se algum líquido houver sido derramado, ou objetos tiverem caído no produto,
 - c) Se o produto houver sido exposto à chuva ou água,
 - d) Se o produto não operar normalmente após seguir as instruções de operação.
Ajuste apenas as funções que são cobertas pelas instruções de funcionamento deste manual, pois um ajuste impróprio poderá resultar em dano e, frequentemente, ocasionará um trabalho adicional de um técnico especializado para restaurar o produto a sua operação normal.
 - e) Se o produto houver caído ou sido danificado de alguma maneira,
 - f) Quando o produto exibir uma mudança distinta de desempenho, isto indica a necessidade de serviço.
- 18) Peças de Substituição - Quando peças de substituição forem necessárias, certifique-se de que o técnico de serviço tenha usado peças de substituição especificadas pelo fabricante ou as que tenham as mesmas características da peça original. Substituições não autorizadas podem resultar em incêndio, choque elétrico, ou outros perigos.
- 19) Verificação de Segurança - Ao completar qualquer serviço ou reparo neste produto, peça ao técnico de serviço para executar as verificações de segurança para determinar se o produto está em condição de funcionamento correto.
- 20) Montagem na parede ou teto - Ao montar o produto na parede ou teto, certifique-se de instalar o produto de acordo com o método recomendado pelo fabricante.
- 21) O aparelho deve estar conectado à saída da rede elétrica com uma conexão aterrada protegida.
- 22) O acoplador do aparelho é usado como dispositivo desconectador deste aparelho, o dispositivo desconectador deverá permanecer prontamente operável.

INSTRUÇÕES IMPORTANTES DE SEGURANÇA

- **Aterramento da Antena Externa** - Se uma antena externa estiver conectada ao televisor, certifique-se de que o sistema de antena esteja aterrado de modo a oferecer alguma proteção contra oscilações da voltagem e acúmulo de cargas estáticas. Artigo 810 do Código Elétrico Nacional, ANSI/NFPA 70, oferecem informações sobre o aterramento correto do mastro e estrutura de suporte, aterramento do fio condutor para uma unidade de descarga da antena, tamanho dos condutores de aterramento, local da unidade de antena-descarga, conexão aos eletrodos aterrados, e requisitos para o eletrodo aterrado.

EXEMPLO DE ATERRAMENTO DE ANTENA DE ACORDO COM O CÓDIGO ELÉTRICO NACIONAL, ANSI/NFPA 70

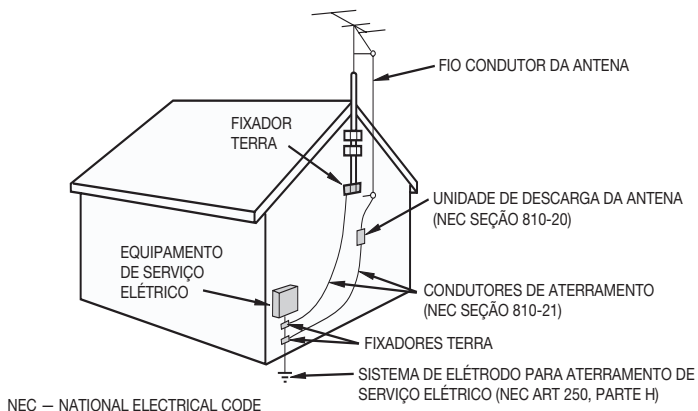

- **Água e Umidade** - Não use este produto perto da água - por exemplo, perto de uma banheira, bacia, pia de cozinha, ou tanque de lavanderia; em um porão molhado, ou perto da piscina, e outros similares.
- **Suporte** - Não coloque o produto sobre um carrinho, suporte, tripé ou mesa instáveis. Colocando o produto sobre uma base instável pode causar queda do produto, resultando em ferimentos pessoais sérios e também dano ao produto. Use somente um carrinho, suporte, tripé, abraçadeira ou mesa recomendados pelo fabricante ou vendidos com o produto. Ao montar o produto sobre uma parede, certifique-se de seguir as instruções do fabricante. Use somente o equipamento de montagem recomendados pelo fabricante.
- **Escolhendo a localização** - Escolha um local sem luz do sol direta e com boa ventilação.
- **Ventilação** - A fendas e outras aberturas no gabinete são designadas para a ventilação. Não cubra ou bloqueie estas fendas e aberturas pois a ventilação insuficiente pode causar sobreaquecimento e/ou encurtar a vida útil do produto. Não coloque o produto sobre uma cama, sofá, tapete ou outra superfície similar, já que eles podem bloquear as aberturas de ventilação. Este produto não foi planejado para a instalação embutida; não coloque o produto em um espaço cercado tal como estante de livros ou armário, a menos que tenha ventilação adequada ou as instruções do fabricante sejam seguidas.
- **O Painel de Cristal Líquido usado neste produto é feito de vidro.** Por isso, ele pode quebrar quando o produto sofre uma queda ou é colidido com impacto. Tenha cuidado para não se ferir com os fragmentos de vidro quebrado no caso da quebra do painel.
- **Calor** - O produto deve ser situado longe das fontes de calor tal como radiadores, medidores de calor, fogões ou outros produtos (incluindo amplificadores) que produzam calor.

INSTRUÇÕES IMPORTANTES DE SEGURANÇA

- O Painel de Cristal Líquido é um produto de tecnologia avançada com 1,049,088 pixels (LC-32SV202B) / 2,073,600 pixels (LC-42SV32B/LC-32SV302B), proporcionando-lhe detalhes de imagens refinadas.
Ocasionalmente, alguns pixels não ativos podem aparecer na tela como um ponto fixo azul, verde ou vermelho. Note que isto não afeta a performance do seu produto.
- Relâmpago - Para proteção adicional deste televisor durante uma tempestade de trovoadas, ou quando for deixado sem supervisão e não utilizado por longos períodos de tempo, desconecte-o da rede elétrica e da antena. Isto irá prevenir dano ao equipamento devido à trovoadas e oscilações na energia elétrica.
- Linhas Elétricas de Transmissão - A antena externa não deve ser colocada nas proximidades de linhas de alta tensão suspensas, ou outros circuitos elétricos de iluminação, ou corrente, ou onde possa cair sobre essas linhas ou circuitos. Quando for instalar um sistema de antena externa tenha extremo cuidado para não tocar em tais linhas de alta tensão ou circuitos pois o contato pode ser fatal
- Para prevenir incêndio, nunca coloque nenhum tipo de vela ou chamas em cima ou perto do televisor.
- Para prevenir incêndio ou perigo de choque, não exponha este produto à gotejamentos ou pulverizações. Nenhum objeto que contenham líquidos, tal como vasos, deve ser colocado sobre o produto.
- Para prevenir incêndio ou perigo de choque, não coloque o cabo AC sob o aparelho de TV ou outros itens pesados.
- Desligue o televisor e desconecte o cabo AC da tomada antes do manuseio.
- Use um pano macio e limpe suavemente a superfície do painel de visualização. A utilização de um pano áspero pode arranhar a sua superfície.
- Use um pano umedecido para limpar suavemente o painel quando ele estiver realmente sujo. (A superfície do painel pode ser arranhada se for limpada com força.)
- Se o painel está empoeirado, use uma escova anti-estática, que é comercialmente disponível, para limpá-lo.
- Para proteger o painel, não use um pano sujo, detergentes líquidos ou pano químico para limpá-lo, tais materiais podem danificar a sua superfície.
- Não exiba uma imagem fixa por um longo período, porque isto pode causar fixação da imagem na tela.
- Instale o produto em local onde o cabo AC possa ser desconectado facilmente da tomada AC, ou do terminal de ENTRADA AC atrás do produto.
- Ao transportar o televisor, nunca carregue-o de modo a segurar ou colocar pressão sobre a tela.
Certifique-se de carregar sempre o televisor com duas pessoas segurando-a com as duas mãos - uma mão em cada lado do televisor.
- Não insira objetos estranhos dentro do produto. Inserção de objetos nas fendas de ar ou outras aberturas.

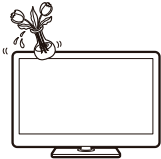

INSTRUÇÕES IMPORTANTES DE SEGURANÇA

SEGURANÇA DAS CRIANÇAS

Faz diferença Como e Onde Você Usa o Seu Painel de Tela Plana

Parabéns pela sua compra! Enquanto você desfruta do seu novo produto, por favor mantenha estas sugestões de segurança em mente:

A Questão



- A experiência de entretenimento do home theater é uma tendência em crescimento e painéis de tela plana maiores são comprados cada vez mais comuns. Contudo, elas não são sempre instaladas em suportes corretos ou de acordo com as recomendações do fabricante.
- Painéis de Tela Plana que estejam situados inadequadamente sobre penteadeiras, estantes de livros, prateleiras, mesas, alto-falantes, armários ou carrinhos podem tombar e causar ferimentos.

ESTE FABRICANTE SE PREOCUPA!

- A indústria de dispositivos eletrônicos para o consumidor compromete-se a tornar o entretenimento doméstico agradável e seguro.

SINTONIZE-SE COM A SEGURANÇA

- Um televisor de tela plana NÃO cabe em qualquer lugar. Siga as recomendações do fabricante para a instalação e uso seguro de seu painel de tela plana.
- Leia cuidadosamente e compreenda todas as instruções incluídas para o uso correto deste produto.
- Não permita que as crianças subam ou brinquem com os móveis e televisores.
- Não coloque os painéis de tela plana sobre móveis que possam ser facilmente usados como degraus, tais como armários com gavetas.
- Lembre-se que as crianças podem ficar excitadas ao assistir a um programa, especialmente em um painel de tela plana "maior do que o usual". Cuidados devem ser tomados para colocar ou instalar o painel de tela plana onde ele não possa ser empurrado, puxado, ou derrubado.
- Cuidados devem ser tomados ao rotear todos os fios e cabos conectados ao painel de tela plana de modo que eles não possam ser puxados ou agarrados por crianças curiosas.



INSTALAÇÃO NA PAREDE: SE VOCÊ DECIDIR INSTALAR O SEU PAINEL DE TELA PLANA NA PAREDE, SEMPRE:

- Utilize uma instalação tenha sido recomendada pelo fabricante do display e/ou listado por um laboratório independente.
- Siga todas as instruções fornecidas pelos fabricantes do painel e para a instalação na parede.
- Se tiver alguma dúvida sobre a sua habilidade de instalar seguramente o seu painel de tela plana, contacte o seu revendedor sobre a instalação profissional.
- Certifique-se de que a parede onde você está montando o painel é apropriado. Algumas instalações não são planejadas para serem montadas em paredes com pregos de aço ou construções antigas com bloco de concreto de cinzas. Se não tiver certeza, contacte um instalador profissional.
- É necessário ao menos duas pessoas para a instalação. Painel de tela plana podem ser pesados.

Índice

INFORMAÇÃO IMPORTANTE	1
INSTRUÇÕES IMPORTANTES DE SEGURANÇA	2
REFERÊNCIA RÁPIDA	8
Acessórios Fornecidos.....	8
Fixando/Separando o Suporte.....	9
Separando a haste do suporte para montagem na parede.....	10
Sugestões para Instalação Rápida.....	11
Usando o Controle Remoto.....	13
Preparação	14
Antenas.....	14
Conectando a Antena.....	15
Instalando Pilhas no Controle Remoto.....	16
Nomes das Partes	17
TV (Frente).....	17
TV (Lado/Traseira).....	17
Controle Remoto.....	19
Ocorrência de Imagens HD.....	20
Tipos de Conexão.....	20
Introdução às Conexões	20
Conectando um Leitor de Disco Blu-Ray / HD-DVD / DVD.....	22
Conectando ao Equipamento Externo	22
Conectando um VCR, Console de Jogo ou Câmera de Vídeo.....	24
Conectando um PC.....	24
Ligando/Desligando a Energia.....	26
Instalação Inicial.....	26
Assistindo o TV	26
Operação Direta de Botões	29
Menu Exibido na Tela	34
Itens do Menu.....	34
Operação do Menu Exibido na Tela.....	36
Botão de Operação do Menu.....	37
Menu de Vídeo.....	38
Menu de Áudio.....	40
Menu TV.....	41
Menu de Configuração.....	43
Parental.....	46
Menu de Opção.....	48
Apêndice	53
Resolução de Problemas.....	53
Tabela de Compatibilidade do PC.....	54
Aplicação USB.....	55
Especificações da Porta RS-232C.....	56
Informação Sobre a Licença do Software para Este Produto.....	57
MARCAS COMERCIAIS	58
Especificações	59
Informações Adicionais	64

Desenhos Dimensionais

- Os desenhos dimensionais para a TV LCD são mostrados na parte interna da tampa traseira.

REFERÊNCIA RÁPIDA

Acessórios Fornecidos

Certifique-se de que os seguintes acessórios foram fornecidos com o produto.

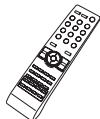

Controle Remoto (× 1)
Página 13



Pilha "AAA" (× 2)
Página 16



Cabo AC (× 1)
Página 11



Manual de
Operação (× 1)

LC-42SV32B

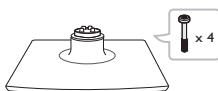

Suporte (× 1) com
Parafusos
Página 9

LC-32SV202B/LC-32SV302B

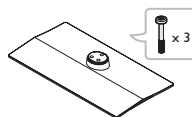

Suporte (× 1) com
Parafusos
Página 9

NOTA

- Sempre use o cabo AC fornecido com a TV.
- As ilustrações acima são oferecidas com o propósito de explicação e podem variar ligeiramente dos acessórios atuais.

REFERÊNCIA RÁPIDA

Fixando/Separando o Suporte

- Antes de fixar (ou separar) o suporte, desconecte o cabo AC do terminal de ENTRADA AC.
- Antes de fixar (ou separar) o suporte, coloque um acolchoamento sob o TV para prevenir que ela seja danificada.

CUIDADO

- **Fixe o suporte no sentido correto.**
- **Certifique-se de seguir as instruções. A instalação incorreta do suporte pode resultar na queda do TV.**

■ Fixação do suporte do LC-42SV32B

- 1 Coloque o TV voltado para baixo sobre uma superfície segura que esteja coberta por um pano macio e suave.
- 2 Ajuste o suporte na parte inferior do TV.
- 3 Aperte os parafusos usando uma chave de fenda com ponta de cruz (Não fornecida).

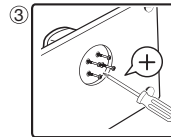
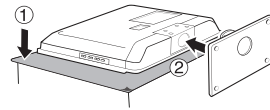

■ Fixação do suporte do LC-32SV202B/LC-32SV302B

- 1 Coloque o TV voltado para baixo sobre uma superfície segura que esteja coberta por um pano macio e suave.
- 2 Ajuste o suporte na parte inferior do TV.
- 3 Aperte os parafusos usando uma chave de fenda com ponta de cruz (Não fornecida).

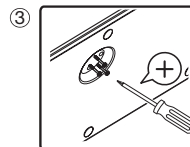
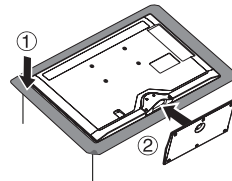

CUIDADO

- **Para prevenir danos, não aperte demasiadamente ou coloque pressão excessiva na haste do suporte ao girar o TV para acomodar o seu ângulo de visualização mais confortável.**

NOTA

- Para separar o suporte, execute os passos na ordem inversa.

REFERÊNCIA RÁPIDA

Separando a haste do suporte para montagem na parede.

CUIDADO

- **Desmonte cuidadosamente o gabinete, suporte e haste para a instalação na parede.**
- **Separe a haste do suporte no sentido correto.**
- **Não remova o suporte do TV a menos que use um suporte opcional de parede para montá-la.**

■ Separação do suporte do LC-42SV32B

Solte os 4 parafusos que prendem a haste do suporte usando uma chave de fenda com ponta de cruz. Remova a tampa do suporte do televisor.

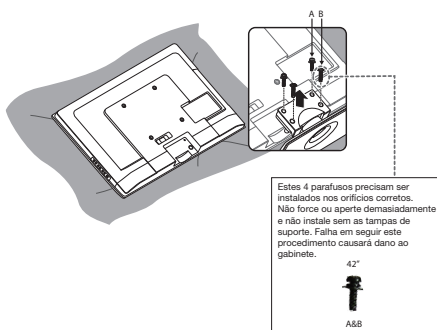

Tamanho da tela do TV (polegadas)	Suporte para parede compatível com VESA (milímetros) (Largura x Altura)	Tipo de parafuso
LC-42SV32B	400 x 200 milímetros	Métrico 6 x 10 milímetros

■ Separação do suporte do LC-32SV202B/LC-32SV302B

Solte os 4 parafusos que prendem a haste do suporte usando uma chave de fenda com ponta de cruz. Remova a tampa do suporte do aparelho de TV.

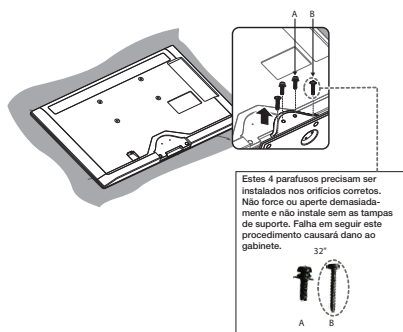

Tamanho da tela do TV (polegadas)	Suporte para parede compatível com VESA (milímetros) (Largura x Altura)	Tipo de parafuso
LC-32SV202B	200 x 100 milímetros	Métrico 4 x 14 milímetros
LC-32SV302B	200 x 100 milímetros	Métrico 6 x 14 milímetros

NOTA

- Para fixar a haste do suporte, execute os passos na ordem inversa.
- Não aperte demasiadamente os parafusos e não instale o televisor sem a tampa do suporte.
- No momento da compra do suporte para parede, verifique se há espaço suficiente entre o suporte para parede e os terminais do TV para a conexão do terminal.

REFERÊNCIA RÁPIDA

Sugestões para Instalação Rápida

■ LC-42SV32B

- 1 Conecte sua antena na parte traseira do televisor. (Ver página 14)
- 2 Use o cabo AC fornecido para conectar o TV na tomada elétrica AC.
- 3 Ligue a televisão pela primeira vez.
 - A) O televisor ligará automaticamente
 - B) O indicador POWER frontal se acende em VERDE.

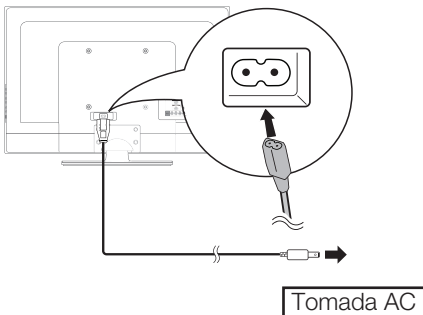

- Coloque o TV perto da tomada elétrica AC, e mantenha o plugue de alimentação dentro do alcance.

NOTA

- PARA PREVENIR O RISCO DE CHOQUE ELÉTRICO, NÃO TOQUE NAS PARTES NÃO ISOLADAS DOS CABOS QUANDO O CABO AC ESTIVER CONECTADO.

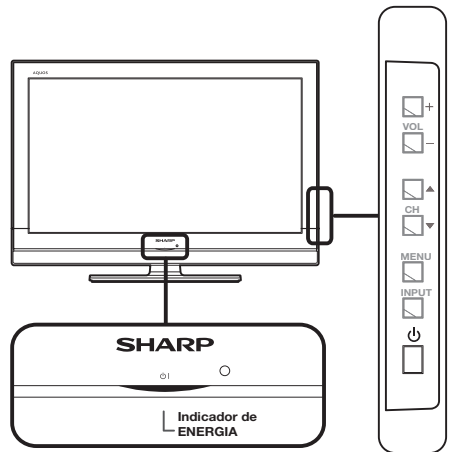

NOTA

- Alto-falantes não podem ser separados da TV.

REFERÊNCIA RÁPIDA

■ LC-32SV202B/LC-32SV302B

- 1 Conecte sua antena na parte traseira do televisor. (Ver página 14)
- 2 Use o cabo AC fornecido para conectar o TV na tomada elétrica AC.

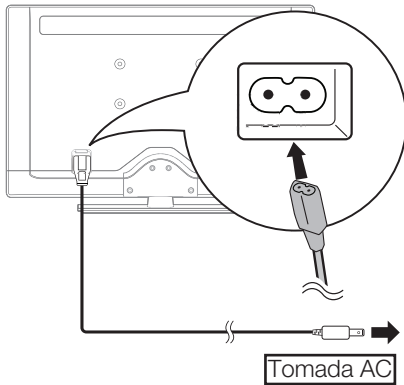

- Coloque o TV perto da tomada elétrica AC, e mantenha o plugue de alimentação dentro do alcance.

NOTA

- PARA PREVENIR O RISCO DE CHOQUE ELÉTRICO, NÃO TOQUE NAS PARTES NÃO ISOLADAS DOS CABOS QUANDO O CABO AC ESTIVER CONECTADO.

- 3 Ligue a televisão pela primeira vez.
 - A) O televisor ligará automaticamente.
 - B) O indicador POWER frontal se acende em BRANCO.

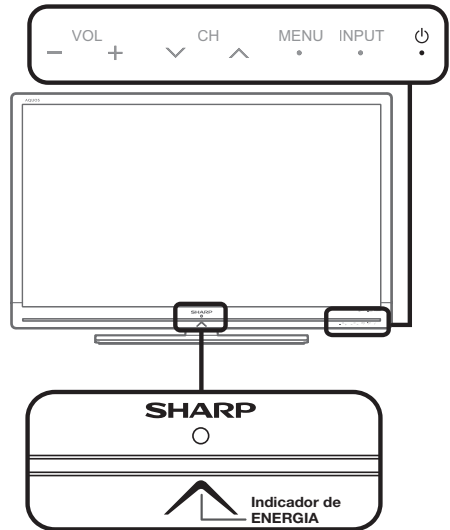

NOTA

- Alto-falantes não podem ser separados da TV.

REFERÊNCIA RÁPIDA

Usando o Controle Remoto

Use o controle remoto apontando na direção do sensor para controle remoto na TV. Objetos entre o controle remoto e o sensor para controle remoto do TV podem interferir no funcionamento correto.

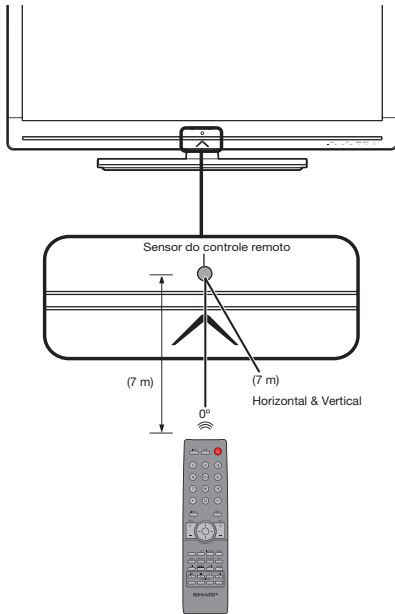

■ Cuidados com respeito ao controle remoto

- Não exponha o controle remoto a choques. Além disso, não exponha o controle remoto aos líquidos, e não coloque em área com alta umidade.
- Não instale ou coloque o controle remoto sob a luz direta do sol. O calor pode causar deformação no controle remoto.
- O controle remoto pode não funcionar corretamente se o sensor para controle remoto na TV estiver sob a luz direta do sol ou iluminação forte. Em tais casos, mude o ângulo de iluminação ou do TV, ou opere o controle remoto mais proximalmente ao sensor para controle remoto.

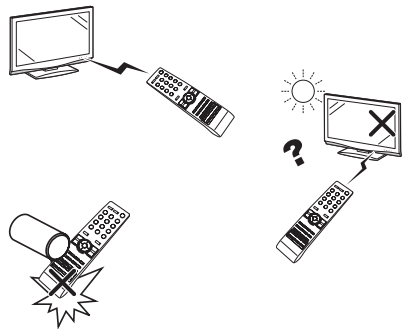

NOTA

- Se o televisor não houver reação quando estiver usando o controle remoto, favor ajuste a posição de uso do controle remoto.

IMPORTANTE:

Se o indicador POWER na televisão não acender ainda, pressione **⏻ (Power)** no controle remoto para ligar a energia.

IMPORTANTE:

SE O TELEVISOR AINDA NÃO LIGAR - DESCONECTE A TOMADA DO TELEVISOR DA REDE ELÉTRICA E REPITA OS PASSOS DE INSTALAÇÃO.

SE ENCONTRA AINDA SEM LIGAR, VISITE NOSSA WEBSITE NO WWW.SHARPBR.NET. PARA CONTACTAR-NOS.

Preparação

Antenas

Para desfrutar de uma imagem mais nítida, use uma antena externa. A seguir está uma explicação breve dos tipos de conexões que são usados para um cabo coaxial. Se a sua antena externa usa um cabo coaxial de 75-ohm com um conector tipo-F, conecte-o no terminal de antena atrás do televisor.

- 1 Um sistema de 75-ohm é geralmente um cabo arredondado com conector tipo-F que pode ser fixado facilmente a um terminal sem ferramentas (Comercialmente disponível)
- 2 Um sistema de 300-ohm é um cabo achatado "dois fios" que pode ser anexado a um terminal de 75-ohm através de um adaptador de 300/75-ohm (Comercialmente disponível).

NOTA

Ao conectar o cabo RF no TV, não aperte o conector tipo-F com ferramentas.

Se ferramentas forem usadas, poderão causar dano ao seu televisor. (A quebra do circuito interno, etc.)

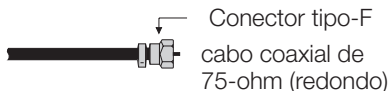

Preparação

Conectando a Antena

- Conecte o cabo da antena no TV usando um dos métodos na ilustração como mostrado abaixo (①, ②, ③ ou ④).

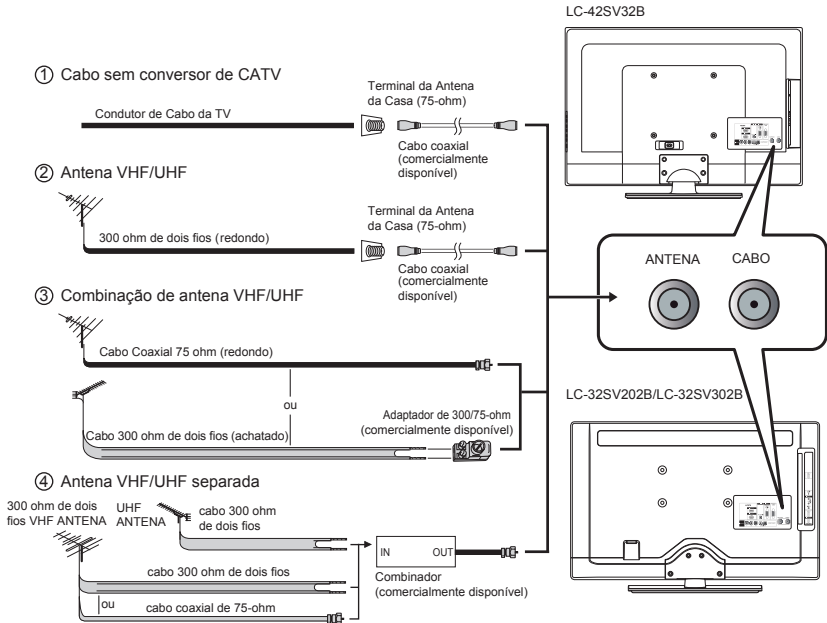

No terminal da antena de TV

Preparação

Instalando Pilhas no Controle Remoto

Se o controle remoto falha ao operar as funções de TV, substitua suas pilhas.

- 1 Remova o compartimento de pilha do controle remoto.
- 3 Feche a tampa da pilha.

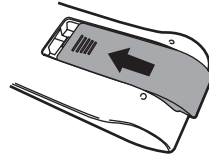
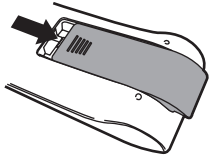

- 2 Insira duas pilhas "AAA" (fornecidas com o produto).

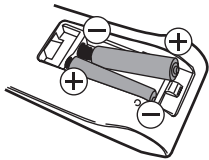

- Coloque as pilhas com os terminais delas correspondentes às indicações (+) e (-) no compartimento de pilha.

CUIDADO

Uso impróprio de pilhas pode resultar em vazamento químico ou explosão. Certifique-se de seguir as instruções abaixo:

- Não misture pilhas de tipos diferentes. Tipos de pilhas diferentes têm características diferentes.
- Não misture pilhas antigas e novas. Mistura de pilhas antigas e novas pode encurtar a vida das pilhas novas ou causar vazamento químico de pilhas antigas.
- Remova as pilhas assim que ficarem descarregadas. Substâncias químicas que vazam das pilhas e entram em contato com a pele podem causar erupções cutâneas. Se encontrar algum vazamento químico, limpe-o completamente com um pano.
- As pilhas fornecidas com este produto podem ter uma vida útil mais curta devido suas condições de armazenamento.
- Se não for usar o controle remoto por um longo período de tempo, remova suas pilhas.
- As pilhas (pilhas instaladas) não deverão ser expostas ao calor excessivo tal como luz do sol, fogo ou algo similar.
- As pilhas e baterias fornecidas com os produtos Sharp estão em conformidade com as normas vigentes brasileiras. Informamos que as pilhas e baterias que acompanham os produtos deverão ser removidas dos mesmos quando estas forem inutilizadas e sua destinação deverá ser feita adequadamente. A mesma regra deverá ser observada para as pilhas e baterias que chegarem ao término de sua vida útil. Para dúvidas e outras informações, consulte o nosso SAC.

Nomes das Partes

TV (Frente)

④ LC-42SV32B

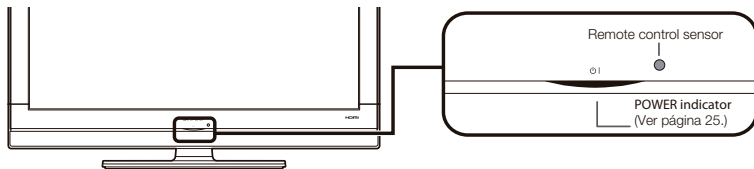

④ LC-32SV202B/LC-32SV302B

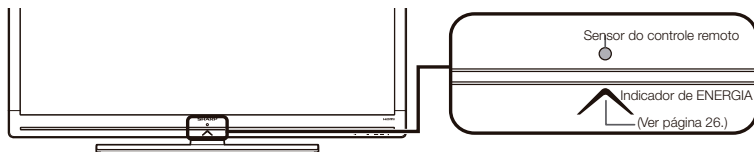

TV (Lado/Traseira)

④ LC-42SV32B

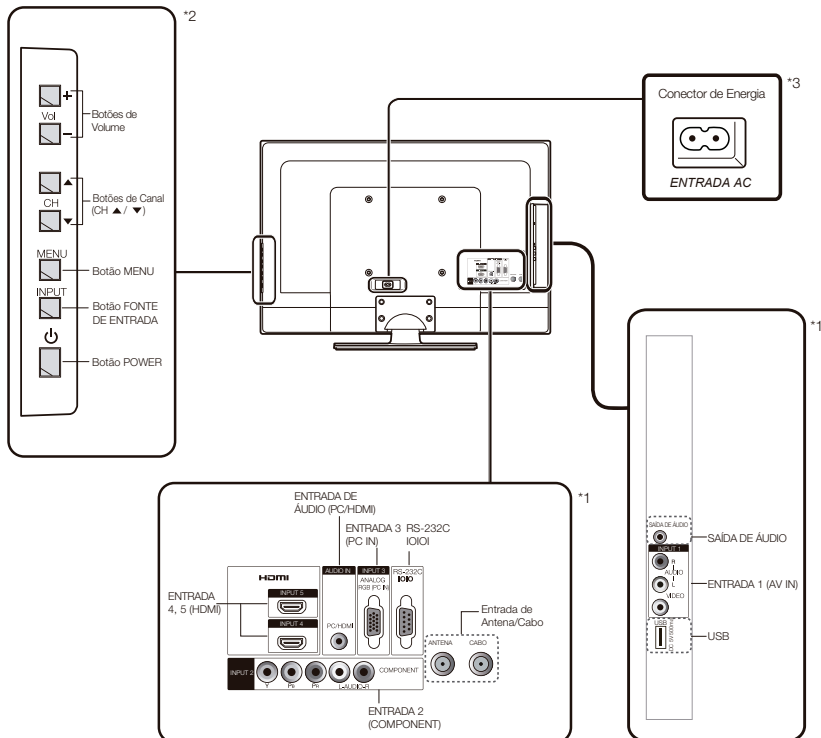

Nomes das Partes

■ LC-32SV202B/32SV302B

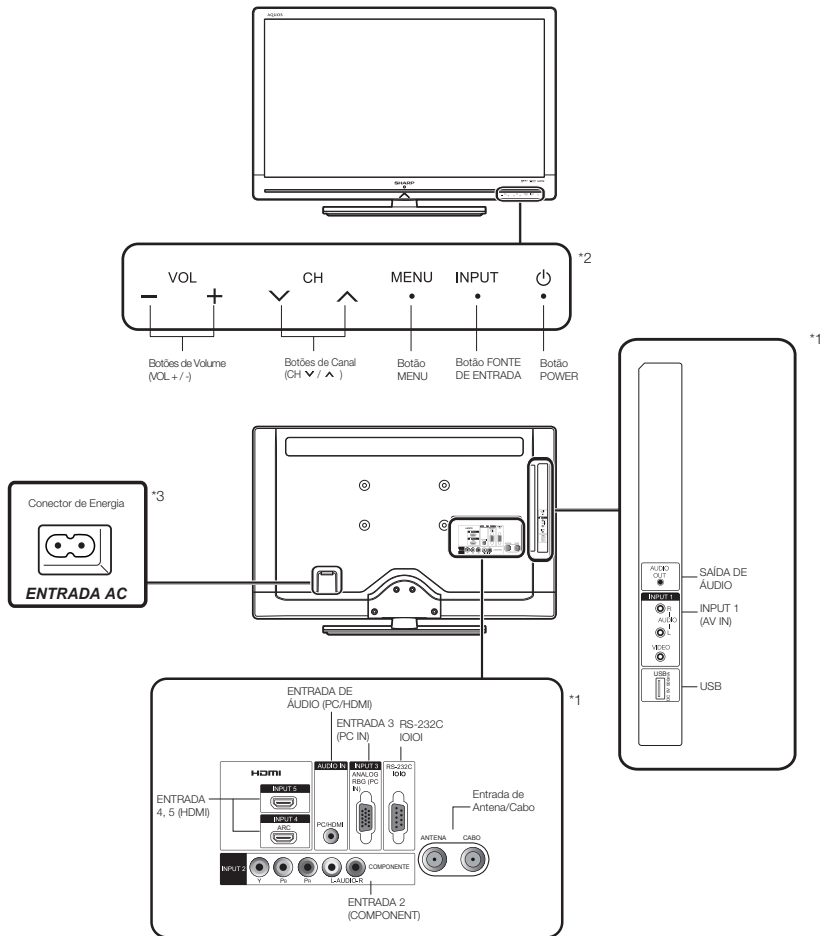

*1: Veja as páginas 22, 23, 23 e 23 para a conexão de equipamento externo.

*2: Veja a página 26 e 37 para as operações de botão.

*3: Veja a página 11 e 12 para a conexão do cabo AC.

NOTA

- As ilustrações neste manual de operação são oferecidas com o propósito de explicação e podem variar ligeiramente dos acessórios atuais.

Nomes das Partes

Controle Remoto

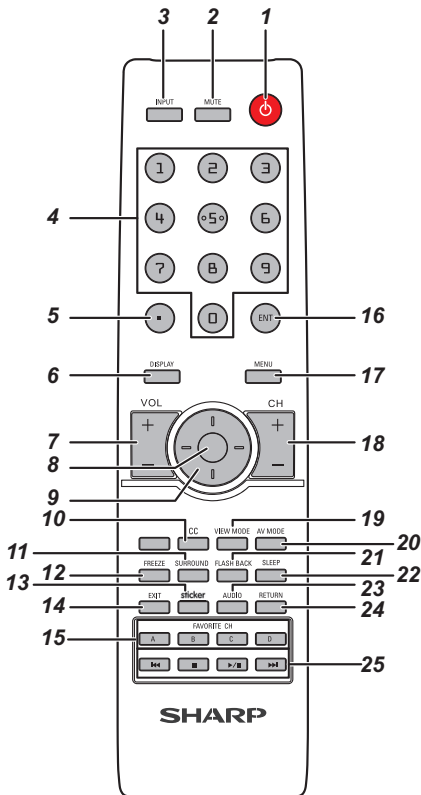

NOTA

- Ao usar o controle remoto, aponte-a na direção de TV.

- 1** **⏻ (Power):** Liga a energia ou entra no modo standby. (Ver a página 26)
- 2** **MUTE:** Coloca o som em mudo. (Ver página 29.)
- 3** **INPUT:** Seleciona a fonte de entrada da TV (Ver página 29.)
- 4** **0-9:** Configura o canal.
- 5** **• (PONTO):** (Ver página 29.)
- 6** **DISPLAY:** Mostra a informação do canal atual (ou fonte de entrada) na tela.
- 7** **VOL +/-:** Ajusta o volume (Ver página 29.)
- 8** **⏻ (Enter):** Confirma um item selecionado.
- 9** **Botões de navegação:** Seleciona um item desejado na tela.

- 10** **CC:** Exibe legendas quando estiver na fonte closed-caption. (Ver a página 31 e 44.)
- 11** **SURROUND:** Exibe o menu de configuração de som envolvente. (Ver a página 30.)
- 12** **FREEZE:** Seleciona imagem fixa. Pressione novamente para retornar para a tela normal.
- 13** **Sticker:** Sem função
- 14** **EXIT:** Desliga tela do menu.
- 15** **FAVORITE CH:**
A, B, C, D: Seleciona 4 canais favoritos pré-definidos em 4 categorias diferentes. (Ver a página 42 para obter detalhes.) Durante a visualização, você pode alternar os canais selecionados pressionando A, B, C e D.
- 16** **ENT:** Salta para um canal depois de selecionar com os botões 0-9.
- 17** **MENU:** Exibe a tela do menu.
- 18** **CH +/-:** Seleciona o canal. (Ver página 29.)
- 19** **VIEW MODE: Seleciona o Modo Imagem.** (Ver página 33.)
- 20** **AV MODE:** Seleciona as configurações de uma imagem ajustada. (**Padrão, Filme, Economizador de Energia, Usuário, Dinâmico**) (Ver página 30.)
- 21** **FLASHBACK:** Pressione para retornar ao canal anterior ou o modo de entrada externa
- 22** **SLEEP:** Permite ajustar a hora desejada para que a TV passe automaticamente para standby. Esta exibição desaparecerá após alguns segundos, e o temporizador de suspensão começará a contagem automaticamente. (Ver página 30.)
 - Se quiser ajustar o temporizador de suspensão novamente, você pode pressionar este botão repetidamente e em seguida mudar o ajuste de hora.
 - A TV entrará no modo standby quando o tempo remanescente alcançar zero.
- 23** **AUDIO:** Exibe o menu de configuração MTS/SAP. (Ver página 31.)
- 24** **RETURN:** Retorna para a tela do menu anterior.
- 25** **I<</>/I<>/I<>>:** (Ver página 51-52.)

Introdução às Conexões

Ocorrência de Imagens HD

Um TV HDTV sem uma fonte HD é apenas uma TV comum. Para desfrutar das imagens HD na TV, você deve obter programação HD da seguinte maneira:

- Transmissão aérea via antena de qualidade HD.
- Subscrição de cabo/satélite HD
- Equipamento externo compatível HD

NOTA













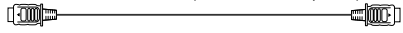

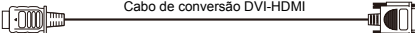

- Solicite ao seu provedor de serviço de cabo/satélite por maiores informações sobre a atualização para programação HD.

Tipos de Conexão

- As ilustrações dos terminais são oferecidas com o propósito de explicação e podem variar ligeiramente dos produtos atuais.



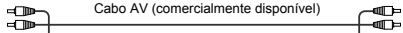

■ Conectando ao equipamento de vídeo ou PC

Qualidade de imagem difere dependendo do terminal usado. Para desfrutar de imagens mais nítidas, verifique os terminais de saída do seu equipamento externo e use seus terminais apropriados para obter imagens com qualidade superior.

Qualidade de Imagem	Terminal na TV	Cabo	Terminal no equipamento externo
 Qualidade Padrão	ENTRADA 4, 5 	Cabo HDMI-certificado (comercialmente disponível) 	HDMI 
	ENTRADA DE ÁUDIO PC/HDMI 	Cabo com mini conector estéreo de Ø 3,5 mm 	ÁUDIO 
	ENTRADA 4, 5 	Cabo de conversão DVI-HDMI 	DVI OUT 
	ENTRADA 2 (COMPONENT) 	Cabo de vídeo componente (comercialmente disponível) 	Y P _B P _R COMPONENT 
	ENTRADA 1 (AV IN) 	Cabo AV (comercialmente disponível) 	L R ÁUDIO VIDEO 

Introdução às Conexões

■ Conectando ao equipamento de áudio

Terminal na TV	Cabo	Terminal no equipamento externo
SAÍDA DE ÁUDIO 	mini conector estéreo Ø 3.5 mm para cabo de áudio RCA 	R  L  ENTRADA DE ÁUDIO ANALÓGICO

Conectando ao Equipamento Externo

Você pode conectar muitos tipos de equipamento externo à sua TV como leitor de disco Blu-ray, leitor de HD-DVD, leitor de DVD, VCR, equipamento HDMI, console de jogo ou câmera de vídeo. Para ver imagens de fonte externa, selecione a fonte de entrada a partir do **INPUT** no controle remoto ou do **INPUT** na TV. (Ver a página 29)

CUIDADO

- Para proteger o equipamento, sempre desligue o TV antes de conectar a qualquer equipamento externo.
- Por favor leia o manual de operação relevante (Leitor de disco Blu-ray, etc) cuidadosamente antes de fazer as conexões.

Conectando um Leitor de Disco Blu-Ray / HD-DVD / DVD

■ Ao usar cabo HDMI

O terminal HDMI (High Definition Multimedia Interface) é uma interface de áudio-vídeo que permite uma conexão para os sinais de áudio e vídeo usando um cabo único. O terminal HDMI suporta entrada de vídeo de alta resolução.

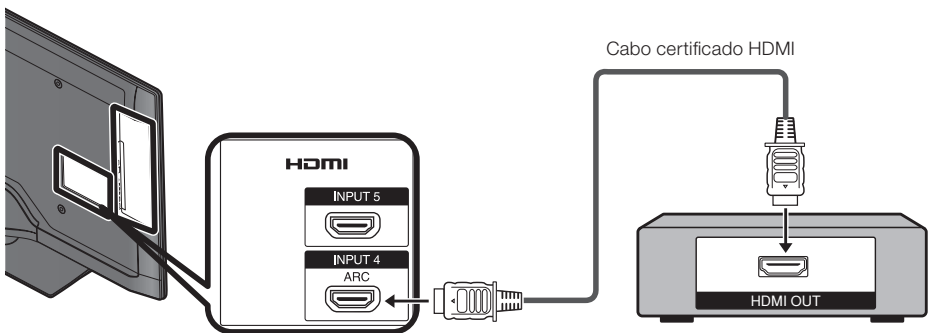

NOTA

- Para desfrutar da capacidade de exibição 1080p, conecte seu equipamento externo usando um cabo HDMI-certificado ou um cabo componente e configure o equipamento para saída de 1080p. (Somente LC-42SV32B/LC-32SV302B)
- Formato de Áudio Suportado: PCM Linear, taxa de amostragem 32/44,1/48 kHz.
- Saída de Áudio Digital não pode ser usada para todas as entradas HDMI.
- Ao usar um cabo de conversão HDMI-DVI, insira o sinal de áudio para terminal PC/HDMI de AUDIO IN.
- Os exemplos usados neste manual são baseados no modelo LC-32SV302B.

Conectando ao Equipamento Externo

■ Ao usar cabo de conversão DVI-HDMI

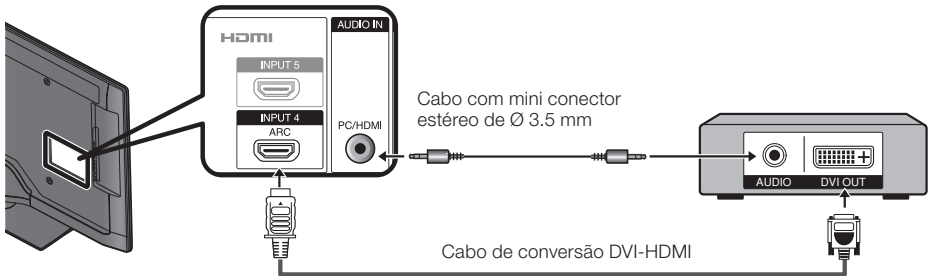

NOTA

- Ao usar um cabo de conversão DVI-HDMI, você deve fazer uma conexão de áudio analógica. Neste caso, além de conectar um cabo de conversão DVI-HDMI ao terminal INPUT 4 e INPUT 5, conecte um cabo com mini conector estéreo de Ø 3.5 mm ao terminal PC/HDMI de AUDIO IN.
- Os exemplos usados neste manual são baseados no modelo LC-32SV302B.

■ Ao usar cabo Componente

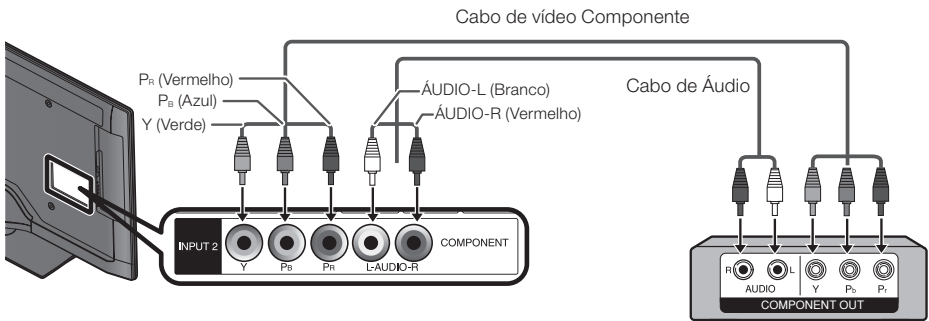

NOTA

- Para desfrutar da capacidade de exibição 1080p, conecte seu equipamento externo usando um cabo HDMI-certificado ou um cabo componente e configure o equipamento para saída de 1080p. (Somente LC-42SV32B/LC-32SV302B)
- Ver página 22 para conexão de um leitor de disco Blu-ray, leitor de HD-DVD, ou leitor de DVD ao terminal HDMI.
- Os exemplos usados neste manual são baseados no modelo LC-32SV302B.

Conectando ao Equipamento Externo

Conectando um VCR, Console de Jogo ou Câmera de Vídeo

■ Ao usar cabo Composto

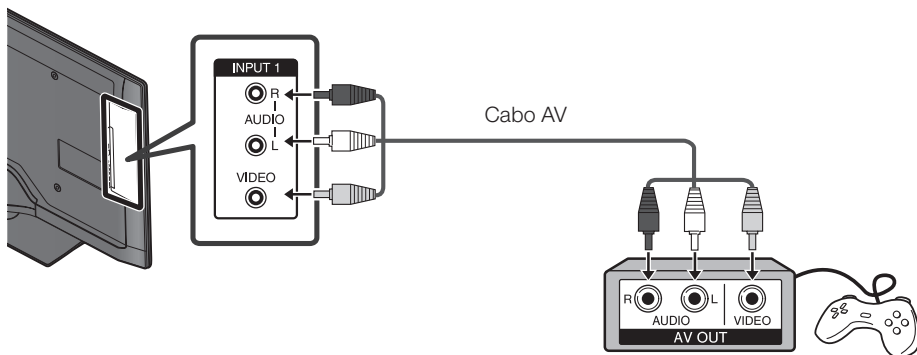

Conectando um PC

■ Ao usar cabo HDMI

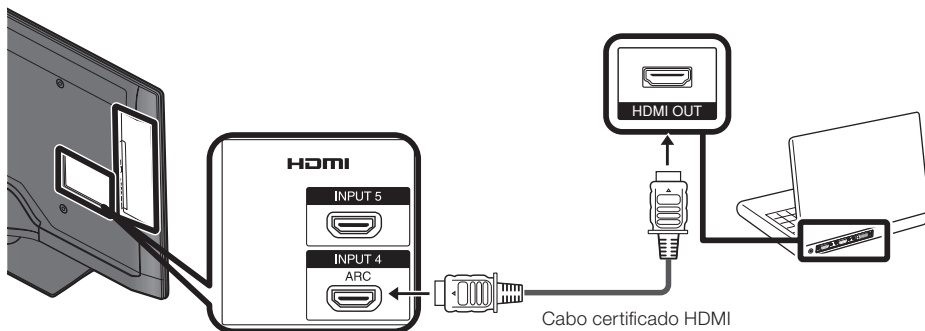

NOTA

- Os terminais HDMI somente suportam sinal digital.
- Consultar a página 54 para obter uma lista de sinais de PC compatíveis com a TV.
- Ao usar um cabo de conversão HDMI-DV1, insira o sinal de áudio para terminal PC/HDMI de AUDIO IN.
- Os exemplos usados neste manual são baseados no modelo LC-32SV302B.

Conectando ao Equipamento Externo

■ Ao usar cabo de conversão DVI-HDMI

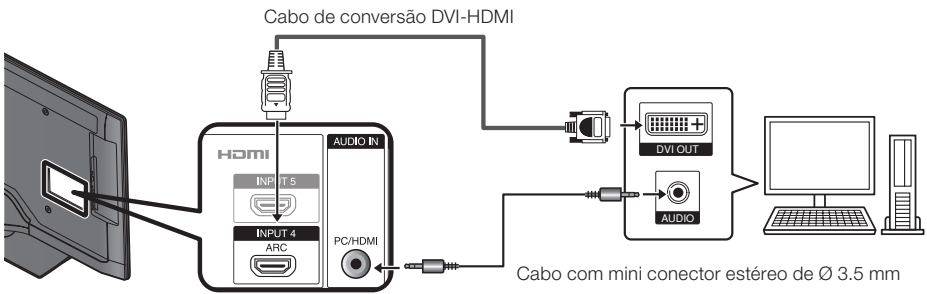

NOTA

- Ao usar um cabo de conversão DVI-HDMI, você deve fazer uma conexão de áudio analógica. Neste caso, além de conectar um cabo de conversão DVI-HDMI ao terminal INPUT 4 e INPUT 5, conecte um cabo com mini conector estéreo de Ø 3.5 mm ao terminal PC/HDMI de AUDIO IN.
- Os exemplos usados neste manual são baseados no modelo LC-32SV302B.

■ Ao usar cabo RGB analógico

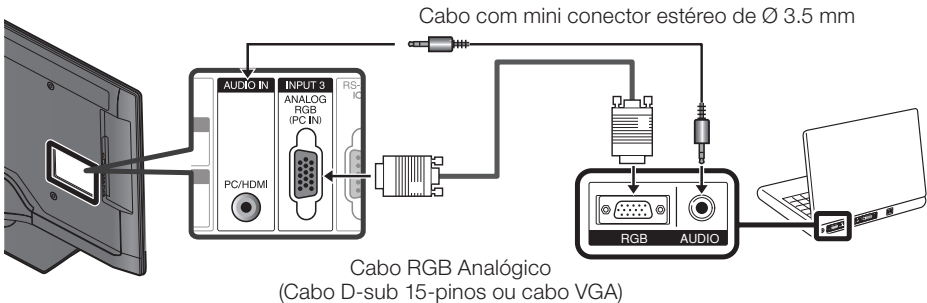

NOTA

- Ao usar um cabo de conversão RGB, entre o sinal de áudio para terminal PC/HDMI de AUDIO IN.
- Os exemplos usados neste manual são baseados no modelo LC-32SV302B.

Assistindo o TV

Ligando/Desligando a Energia

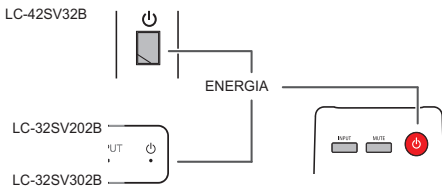

Pressione no TV, ou (**Power**) no controle remoto para ligá-lo.

- LC-42SV32B:
Indicador POWER (VERDE): O TV está ligado.
- LC-32SV202B/LC-32SV302B:
Indicador POWER (Branco): O TV está ligado.

Pressione no TV, ou (**Power**) novamente no controle remoto para desligá-lo.

- O TV entra em standby e a imagem na tela desaparece.

NOTA

- Se você não utilizar o TV por um longo período de tempo, certifique-se de remover o cabo AC da rede elétrica.
- Uma pequena quantidade de energia elétrica é ainda consumida mesmo quando o TV está em standby.
- Se não houver nenhuma entrada de sinal por 15 minutos, o televisor passará ao modo standby automaticamente.

Instalação Inicial

Quando você liga o TV pela primeira vez, a Instalação Inicial lhe guiará através do processo de instalação. Execute os seguintes passos antes de pressionar (**Power**) no controle remoto.

- 1 Insira as pilhas no controle remoto. (Ver a página 16)
- 2 Conectar o cabo da antena no TV. (Ver a página 14)
- 3 Conecte o cabo AC na tomada elétrica. (Ver a página 11)

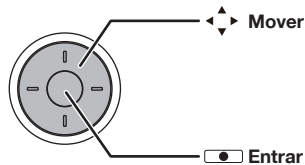
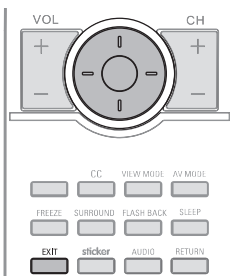

Assistindo o TV

1 Instalação Inicial

- A tela Instalação Inicial aparece no primeiro uso. Pressione **○ (Enter)** para iniciar a instalação inicial.

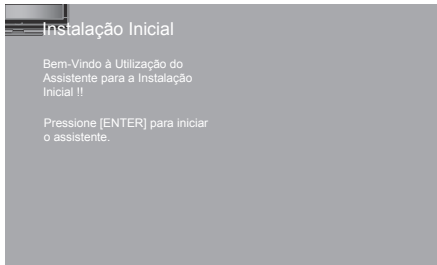

2 Configuração de Idioma

- Selecionar o idioma do menu a partir do Inglês, Português ou Espanhol.
- Pressione **▲/▼** para selecionar o idioma desejado listado na tela, e em seguida pressione o botão **○ (Enter)** para ir ao passo seguinte.

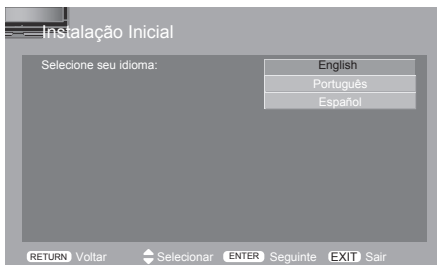

3 Configuração de local

- Pressione **▲/▼** para selecionar "Casa" ou "Loja" e pressione **○ (Enter)** para ir ao passo seguinte.

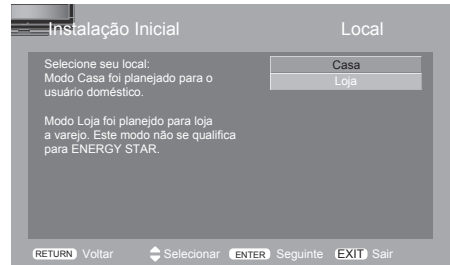

4 Configuração do Sintonizador

- Certifique-se do tipo de conexão feita em seu TV ao selecionar "Ar" ou "Cabo".
- Pressione **▲/▼** para selecionar "Ar" ou "Cabo" e pressione **○ (Enter)** para ir ao passo seguinte.

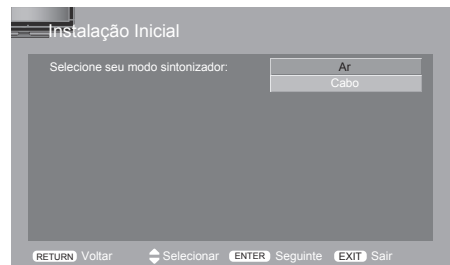

Assistindo o TV

5 Configuração de busca do canal

- Pressione ▲/▼ para selecionar "Busca" ou "Saltar Busca" e pressione ● (Enter) para continuar.

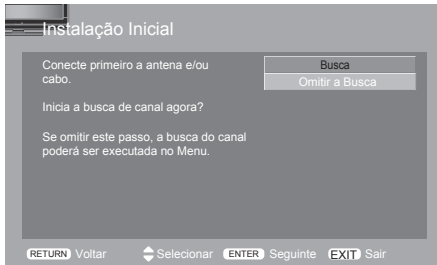

6 Iniciar busca do canal

- Espere até completar a busca do canal.
- Se você pressionar **EXIT**, o processo retornará ao passo anterior.
- Se omitir este passo, a busca do canal poderá ser executada no Menu de TV. (Ver a página 41)

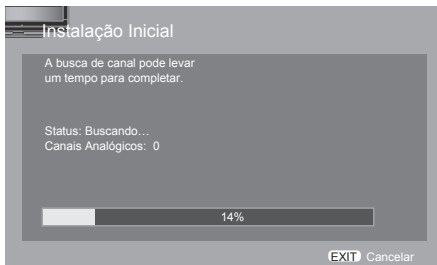

7 Instalação inicial completada

- Pressionar ● (Enter) para sair do assistente de instalação.

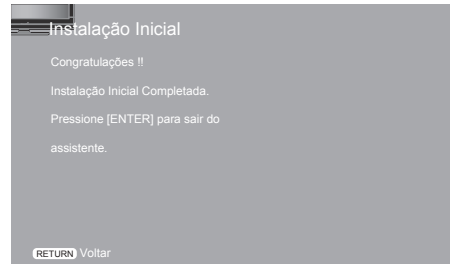

NOTA

- Programação automática pode levar mais de 20 minutos para completar. Espere até ver a mensagem de Programação automática completa. A TV irá automaticamente para o primeiro canal encontrado.

Operação Direta de Botões

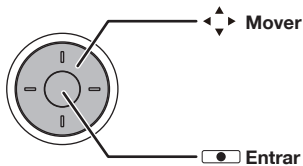
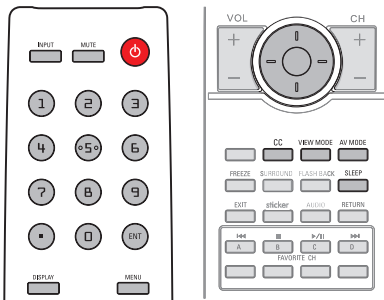

Mudando Canais

Você pode mudar os canais pressionando **CH +/–**, **0-9**, ou **• (DOT)**.

Exemplos:

- Para selecionar um número de canal com 1 ou 2 dígitos (por ex. Canal 5):
Pressione **5** → **ENT**.
- Para selecionar um número de canal com 3 dígitos (por ex., Canal 115):
Pressione **1** → **1** → **5** → **ENT**.
- Para selecionar um número de canal com 4 dígitos (por ex., Canal 22.1):
Pressione **2** → **2** → **• (DOT)** → **1** → **ENT**.

NOTA

- Ao selecionar um número de canal com 1 dígito, não é necessário pressionar **0** antes do número.

Mudando o Volume

Você pode mudar o volume pressionando **VOL+/-** no TV ou no controle remoto.

- Para aumentar o volume, pressione **VOL+**.
- Para reduzir o volume, pressione **VOL–**.

INPUT

Para ver imagens de fonte externa, selecione a fonte de entrada usando **INPUT** no controle remoto ou **INPUT** no TV.

- 1 Pressione **INPUT**.
 - Uma lista de fontes selecionáveis aparece.
- 2 Pressione **INPUT** novamente para selecionar a fonte de entrada.
 - Uma imagem da fonte selecionada aparece automaticamente.
 - Cada vez que **INPUT** é pressionado, a fonte de entrada se alterna.
 - Se você pressionar **▲/▼** para selecionar a fonte de entrada, pressione **○ (Enter)** para confirmar sua seleção.

NOTA

- Veja a página 22 - 25 para ver a conexão de equipamento externo.

MUTE

Emudece a saída de som atual.
Pressione **MUTE**.

NOTA

- Emudecimento pode ser desativado usando o método abaixo.
Emudecimento será desativado se você pressionar **VOL+/-** ou **MUTE**.

Operação Direta de Botões

SLEEP

Permite ajustar a hora desejada para que a TV passe automaticamente para standby.

Pressione **SLEEP**.

- O tempo remanescente aparece quando o temporizador de suspensão for ajustado.
- Cada vez que você pressiona **SLEEP**, o tempo remanescente se alterna como mostrado a seguir. Desligado, 10 Minutos, 20 Minutos, 30 Minutos, 40 Minutos, 50 Minutos, 60 Minutos, 90 Minutos, 120 Minutos
- Quando ajustado, a hora começa a contagem automaticamente.
- Se quiser ajustar o temporizador de suspensão, você pode pressionar **SLEEP** duas vezes e mudar em seguida o ajuste de hora.
- Um minuto antes de completar o tempo, o tempo remanescente é exibido a todo segundo.

NOTA

- Selecionar **Desligar** pressionando **SLEEP** para desativar o temporizador de suspensão.
- A TV entrará no modo standby (Indicador de energia se desliga) quando o tempo remanescente alcançar zero.

FLASHBACK

Pressione **FLASHBACK** para alternar ao canal sintonizado anteriormente ou à entrada selecionada anteriormente.

- Pressione **FLASHBACK** novamente para retornar ao canal sintonizado atualmente ou à entrada selecionada.

SURROUND

A função surround produz efeito de som envolvente nos alto-falantes. Cada vez que você pressiona **SURROUND**, o modo muda entre **Ligar** e **Desligar**.

- **Ligar**: Torna possível desfrutar de som envolvente, natural e realista.
- **Desligar**: Produz som normal.

NOTA

- Você pode ter as mesmas configurações escolhendo **Som Surround** nos itens do menu. (Ver a página 40)

FREEZE

Permite capturar e congelar uma imagem em movimento que você está assistindo.

Pressione **FREEZE**.

- Uma imagem em movimento é capturada.
- Pressione **FREEZE** novamente para cancelar a função.

AV MODE

AV MODE lhe oferece diversas opções de visualização para escolher a melhor combinação do ambiente envolvente do TV, que pode variar devido aos fatores como luminosidade, tipo de programa assistido ou o tipo de entrada de imagem do equipamento externo.

Pressione **AV MODE**. Visualizações Atuais do AV MODE.

- Pressione **AV MODE** novamente antes que o modo exibido na tela desapareça.

Operação Direta de Botões

AUDIO

■ Modo estéreo MTS/SAP

O TV tem um recurso que permite a recepção de som que não seja o áudio principal do programa. Este recurso é chamado Multi-channel Television Sound (MTS) O TV com MTS pode receber som mono, som estéreo e Secondary Audio Programs (SAP). O recurso SAP permite que uma estação de TV transmita outra informação, que pode ser áudio em outro idioma ou algo completamente diferente como informações meteorológicas..

Você pode desfrutar de som estéreo Hi-Fi ou transmissões SAP quando disponíveis.

- **Transmissões estéreo:** Ver programas como eventos esportivos ao vivo, shows e concertos em som estéreo dinâmico.
- **Transmissões SAP:** Recebe transmissões de TV em som MAIN ou SAP.
Som MAIN: A trilha sonora do programa normal (em mono ou estéreo).
- **Som SAP:** Escute uma segunda linguagem, comentário complementar ou outra informação. (SAP é som mono.)

Se o som estéreo é difícil de escutar.

- Obtenha um som mais claro alternando manualmente ao modo de som mono fixo.

Você pode mudar o MTS como mostrado abaixo para corresponder ao sinal de transmissão da televisão.

Pressione **AUDIO** para alternar entre os modos de áudio.

Exemplos: Ao receber MTS e SAP

Modo MAIN + SAP: MAIN \longleftrightarrow SAP

Modo MONO: MONO

■ Modo de áudio para transmissão digital

Os tipos de áudio transmitidos em uma transmissão digital incluem SURROUND e também MONO e ESTÉREO. Além disso, é possível que múltiplas trilhas de áudio acompanhem uma trilha única de vídeo.

Pressione a tecla "AUDIO" para alternar entre os modos de áudio.

Exemplo: ao receber transmissão Digital

ESTÉREO (Áudio1) \rightarrow ESTÉREO (Áudio 2)
 \leftarrow SURROUND (Áudio3) \leftarrow

NOTA

- MTS somente opera quando em modo TV.

Closed Captions (CC)

Sua TV está equipada com um decodificador Closed Caption (Legendas) interno. Ele permite ver conversas, narrações e efeitos de som como legendas na sua TV. Closed Captions (Legendas) está disponível em alguns programas de TV e algumas fitas de vídeo VHS segundo o critério do provedor do programa.

O serviço Closed Caption Digital é um novo serviço disponível apenas em programas de TV digital (também à critério do provedor do serviço). Este é um sistema mais flexível do que o sistema Closed Caption original, porque este acompanha variedades de tamanhos e tipos de estilos de fontes. Quando o Idioma Closed Caption Digital está em uso, irá aparecer Idioma 1 ~ Idioma 8.

Nem todos os programas e fitas de vídeo VHS oferecem legendas.

Operação Direta de Botões

No sistema Closed Caption, pode haver mais de um serviço de legenda proporcionado. Cada um é identificado por seu próprio número. Os serviços "CC1" a "CC4" mostram legendas de programas de TV sobrepostas sobre a imagem do programa.

No sistema Closed Caption, os serviços "TEXT1" a "TEXT4" mostram texto que não é relacionado ao programa sendo visto (ex., meteorologia ou noticiário). Estes serviços são sobrepostos sobre o programa atualmente assistido.

Pressione **CC**.

- Isto exibirá a informação da legenda atual. Pressione **CC** para ajustar Closed Caption em **Ligado**, **Desligado**, ou **Mute Ligado**.

NOTA

- Exibição de legenda não funcionará ao assistir uma entrada 480i, 480p, 720p, 1080i ou 1080p via COMPONENTE: Entradas Y-PbPr ou HDMI.
- A disponibilidade e conteúdo das legendas dependem da transmissora.

Operação Direta de Botões

MODO DE VISUALIZAÇÃO (VIEW MODE)

Você pode selecionar o tamanho da tela.

Pressione **VIEW MODE (MODO DE VISUALIZAÇÃO)**.

- Você pode selecionar um modo de visualização em sequência que tenha sua própria taxa de aspecto.
- Pressione **VIEW MODE (MODO DE VISUALIZAÇÃO)** para alternar entre Extender, Barra Lateral, Extensão Inteligente, Ampliar, Ponto por Ponto, ou Automático.

■ Para programas 4:3

Exemplo: Imagens com tamanho da tela

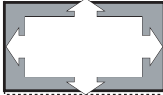
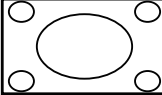
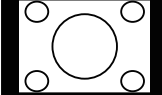
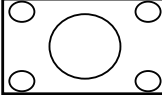
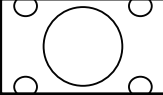
Automático	Extender	Barra Lateral	Extensão Inteligente	Zoom (Ampliar)
 <p>Apropriado para a visualização de legendas e ampliação automática de imagens para preencher a tela.</p>	 <p>Este modo é útil para 1.78:1 DVDs. Ao assistir 1.85:1 DVDs, o modo extensão mostrará ainda faixas pretas bem finas em cima e embaixo da tela.</p>	 <p>Apropriado para visualização de programas 4:3 convencionais em seus formatos normais.</p>	 <p>Apropriado para extender programas 4:3 para que preencham a tela.</p>	 <p>Apropriado para visualização dos DVDs anamórficos panorâmicos 2:35:1 em tela inteira.</p>

■ Para entrada PC

Exemplo: Imagens com tamanho da tela

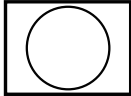
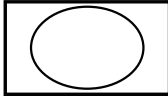
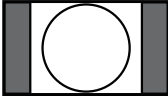
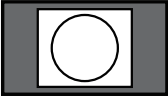
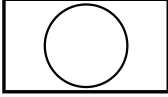
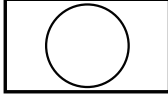
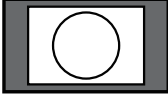
<p>Sinal de entrada</p>  <p>4:3</p>	<p>Extender</p>  <p>Uma imagem preenche completamente a tela.</p>	<p>Barra Lateral</p>  <p>Apropriado para visualização de programas 4:3 convencionais em seus formatos normais.</p>	<p>Ponto por Ponto</p>  <p>Detecta a resolução do sinal e exibe uma imagem com o mesmo número de pixels na tela.</p>
<p>Sinal de entrada</p>  <p>16:9</p>	<p>Extender</p>  <p>Uma imagem preenche completamente a tela.</p>	<p>Ponto por Ponto</p>  <p>Detecta a resolução do sinal e exibe uma imagem com o mesmo número de pixels na tela.</p>	

Menu Exibido na Tela

Itens do Menu

Modo TV

Menu de Vídeo

Modo AV.....	38
Luz de Fundo	38
Brilho	38
Contraste.....	38
Saturação	38
Tonalidade.....	38
Nitidez.....	38
Temperatura da Cor.....	38
Quente.....	38
Normal.....	38
Frio.....	38
Usuário.....	38
Vídeo Avançado.....	39
C.M.S.-Tonalidade.....	39
C.M.S.-Saturação.....	39
C.M.S.-Valor.....	39
Redução de Ruído Digital.....	39
Contraste Ativo.....	39
Modo de Filme.....	39
Extensão Azul.....	39
Ajuste de Gama.....	39
Modo de Jogo.....	39
Iluminação de Fundo Ativa.....	39

Menu de Áudio

Modo Som.....	40
Equalizador 100Hz (Graves).....	40
Equalizador 300Hz (Tenor)	40
Equalizador 1KHz (Neutro).....	40
Equalizador 3KHz (Agudos).....	40
Equalizador 10KHz (Soprano).....	40
Balanço.....	40
Som Surround	40
Alto-Falante.....	41
Controle de Volume Automático.....	41

Menu TV

Modo Sintonia.....	41
Procura Automática de Canais.....	42
Atualizar Canais.....	42
Saltar Canal.....	42
Editar Nome de Canal Analógico.....	42
Sintonização de Canal Digital.....	42
Modo de Áudio.....	42
Dual Mono Digital	42
Canais Favoritos	42
Configurações de GINGA	43
Aplicação.....	43
Lista de Aplicativos.....	43

Menu de Configuração

Idioma.....	43
Modo de visualização (VIEW MODE).....	33
Automático.....	33
Extender.....	33
Barra Lateral.....	33
Extensão Inteligente.....	33
zoom.....	33
Silêncio Azul.....	44
Definição de Hora.....	44
Hora.....	44
Temporizador.....	44
Configuração de Legendas.....	44
Legendas (CC).....	44
Legenda Analógico.....	44
Legenda Digital.....	45
Estilo de Legenda Digital.....	45
Local.....	45
Introduzir Etiqueta.....	45
Exibir Título do Programa.....	45
Configuração do Acendimento do Ícone.....	45
Controle de Energia.....	45
Somente Áudio.....	45
Nenhum sinal.....	46
Economia de Energia.....	46
Nenhuma Operação de Temporizador.....	46
Informação de Versão.....	46
Reset.....	46

Parental

Bloqueio de Canais.....	47
Classificação Digital.....	47
Ativar Classificação.....	47
Classificação Idade.....	47
Classificação Conteúdo.....	47
Bloquear Entrada.....	47
Alterar Senha.....	47
Limpar Todos.....	47

Menu de Opção

Registro DivX®.....	48
Desativação DivX®.....	48
Configuração de CEC.....	48
Função CEC.....	48
Auto desligar.....	48
Multimídia.....	49

NOTA

- Alguns itens de menus podem não ser exibidos dependendo da fonte de entrada selecionada.

Menu Exibido na Tela

Itens do Menu

Modo PC

Menu de Vídeo

Modo AV	38
Luz de Fundo	38
Brilho	38
Contraste	38
Saturação	38
Tonalidade	38
Temperatura da Cor	38
Quente	38
Normal	38
Frio	38
Usuário	38
PC	39

Menu de Áudio

Modo Som	40
Equalizador 100Hz (Graves)	40
Equalizador 300Hz (Tenor)	40
Equalizador 1KHz (Neutro)	40
Equalizador 3KHz (Agudos)	40
Equalizador 10KHz (Soprano)	40
Balanço	40
Som Surround	40
Alto-Falante	41
Controle de Volume Automático	41

Menu de Configuração

Idioma	43
Modo de visualização (VIEW MODE)	33
Extender	33
Barra Lateral	33
Ponto por Ponto	33
Silêncio Azul	44
Definição de Hora	44
Hora	44
Temporizador	44
Local	45
Introduzir Etiqueta	45
Exibir Título do Programa	45
Configuração do Acendimento do Ícone	45
Controle de Energia	45
Somente Áudio	45
Nenhum sinal	46
Economia de Energia	46
Nenhuma Operação de Temporizador	46
Informação de Versão	46
Reset	46

Parental

Bloquear Entrada	47
Alterar Senha	47
Limpar Todos	47

Menu de Opção

Registro DivX®	48
Desativação DivX®	48
Configuração de CEC	48
Função CEC	48
Auto desligar	48
Multimídia	49

Menu Exibido na Tela

Operação do Menu Exibido na Tela

Exemplo:



A barra acima é um guia operacional para o controle remoto. A barra mudará de acordo com cada tela de configuração do menu.

- ① Pressionar ◀/▶ para entrar o item desejado ou retornar ao menu do nível superior.
- ② Pressionar ▲/▼ para selecionar o item desejado.
- ③ Pressionar ◀/▶ para selecionar o item desejado.

Exemplo:



- ① Item exibido em amarelo
 - Isto indica o item atualmente selecionado.
 - Pressione **Enter** para ir para a tela de ajuste deste item.
- ② Item exibido em branco
 - Isto indica que o item pode ser selecionado.
- ③ Item exibido em cinza
 - Isto indica que o item não pode ser selecionado.

Existem várias razões para que os itens não possam ser selecionados, mas as razões principais são as seguintes:

 - Nada está conectado ao terminal de entrada selecionado.
 - A função não é compatível com o sinal de entrada atual.
- ④ Item exibido na caixa
 - Isto indica o item atualmente selecionado.

NOTA

- Opções do menu diferem dos modos de entrada selecionados, mas os procedimentos de operação são os mesmos.

Menu Exibido na Tela

Botão de Operação do Menu

Usando o controle remoto

Use os seguintes botões no controle remoto para operar o menu.

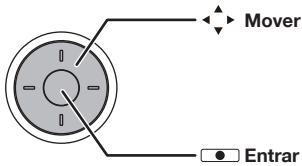
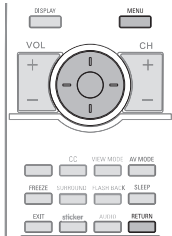

MENU Pressione para abrir ou fechar a tela do menu.

▲/▼/◀/▶ Pressione para selecionar um item desejado na tela ou para ajustar o item selecionado.

● (Enter) Pressione para ir ao passo seguinte ou para completar a configuração.

RETURN (RETORNAR) Pressione para retornar ao passo anterior.

Usando o painel de controle da unidade principal

Você também pode operar o menu com o painel de controle da unidade principal. Operações de botão no painel de controle correspondem às operações no controle remoto como mostrado abaixo.

■ LC-42SV32B

	VOL+/-	Cursor ◀/▶ no controle remoto.
	CH ▲/▼	Cursor ▲/▼ no controle remoto.
	MENU	MENU no controle remoto ou EXIT (SAIR) no controle remoto enquanto o menu estiver ligado.
	INPUT	ENTER no controle remoto.

■ LC-32SV202B/LC-32SV302B

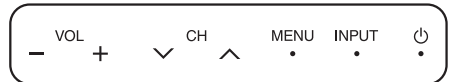

VOL+/- Cursor ◀/▶ no controle remoto.

CH ▲/▼ Cursor ▲/▼ no controle remoto.

MENU **MENU** no controle remoto ou **EXIT (SAIR)** no controle remoto enquanto o menu estiver ligado.

INPUT **ENTER** no controle remoto.

Menu Exibido na Tela

Menu de Vídeo

Ajusta a imagem conforme a sua preferência e com as seguintes configurações de imagem.

Exemplo:

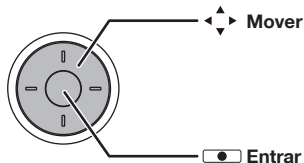
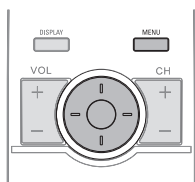
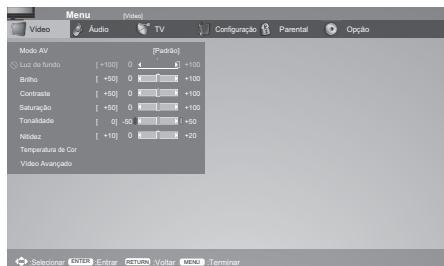

- 1 Pressione **MENU** para exibir a tela do MENU, em seguida pressione ◀/▶ para selecionar "Vídeo" e pressione ● (Enter) para entrá-lo.
- 2 Pressione ▲/▼ para selecionar um item de ajuste específico e pressione ● (Enter) para entrar na configuração.
- 3 Pressione os ◀/▶ para ajustar a configuração.
- 4 Pressione **MENU** para sair.

Item selecionado	Botões ◀	Botões ▶
Luz de Fundo	Para fundo mais escuro	Para fundo mais claro
Brilho	Para luminosidade menor	Para luminosidade maior
Contraste	Para menos contraste	Para mais contraste
Saturação	Para intensidade de cor menor	Para intensidade de cor maior
Tonalidade	Tons da pele se tornam avermelhadas	Tons da pele se tornam esverdeadas
Nitidez	Para menor nitidez	Para maior nitidez

NOTA

- Controle da luz de fundo é desativado quando a Iluminação de Fundo Ativa estiver em "Ligado".

Modo AV

Ajuste a melhor aparência da imagem selecionando o valor pré-definido entre **Padrão**, **Filme**, **Economizador de Energia**, **Dinâmico**, ou **Usuário**.

Temperatura da Cor

Para um balanço de branco melhor, use a correção da temperatura de cor.

Quente Branco com tom avermelhado
Normal ↓
Frio Branco com tom azulado

Usuário

Balanço de branco pode ser ajustado manualmente através do Ganho R/G/B entre um máximo de +100 e um mínimo de -100 para cada temperatura de cor.

Menu Exibido na Tela

Vídeo Avançado

Proporciona várias funções avançadas para o aperfeiçoamento da qualidade da imagem.

C.M.S.-Tonalidade

Isto é um padrão para ajustar a cor para mais avermelhado ou mais azulado na tonalidade.

C.M.S.-Saturação

Aumenta ou reduz a saturação de uma cor selecionada.

C.M.S.-Valor

Um valor mais alto torna a imagem mais clara. Um valor mais baixo torna a imagem mais escura.

Redução de Ruído Digital

DNR (Digital Noise Reduction) permite de "suavizar" a representação da tela de um sinal fraco para reduzir o efeito do ruído. Selecionar graus de efeito entre

Baixo, Médio, Forte, Automático, ou **Desligado.** A configuração padrão é **Médio.**

Contraste Ativo

Ajusta automaticamente a luminosidade e o contraste depois de analisar o sinal de entrada. Esta função enriquece as cores e a profundidade da imagem.

Modo de Filme

Detecta automaticamente uma fonte baseada em filme (codificada originalmente a 24 quadros/segundo), analisa-a e em seguida recria cada quadro de filme estático para dar qualidade de imagem de alta definição.

Extensão Azul

Quando a Extensão Azul for selecionada, a parte mais clara da tela será balanceada para reduzir a saturação.

Ajuste de Gama

Ajusta a diferença das tonalidades da imagem entre as partes claras e as partes escuras. Selecionar entre **Escuro, Médio,** ou **Brilhante.**

Modo de Jogo

O Modo de Jogo intensifica a experiência de jogo reduzindo a demora do controlador de jogo.

Modo HDMI

Modo HDMI somente exibe e é disponível quando o dispositivo HDMI está conectado. Selecionar entre **Automático, Gráfico,** ou **Vídeo.**

NOTA

- **Automático:** O tempo da entrada HDMI é configurado ao modo Vídeo ou modo Gráfico automaticamente.
- **Gráfico:** O tempo da entrada HDMI configurado ao modo Gráfico (PC). A imagem ocupa a área toda.
- **Vídeo:** O tempo da entrada HDMI configurado ao modo Vídeo. A imagem está na área sobressalente.
- Modo HDMI somente funciona para Vídeo HDMI & tempo Progressivo como se segue:
1920 x 1080p, 1280 x 720p, 720 x 480p, 720 x 576p.

Iluminação de Fundo Ativa

Quando a Iluminação de Fundo Ativa é ativada, ela balanceará automaticamente os níveis de iluminação de fundo para cenas escuras.

PC

O ajuste do PC é disponível somente quando a fonte de entrada é PC e sua TV está recebendo um sinal de computador. Selecione **Auto Ajuste** para ajustar as configurações automaticamente, ou selecione **Posição H., Posição V., Fase,** ou **Relógio** e use ◀ ou ▶ para ajustar para a sua preferência.

Menu Exibido na Tela

Menu de Áudio

Ajusta a qualidade do som conforme a sua preferência e com as seguintes configurações.

Exemplo:

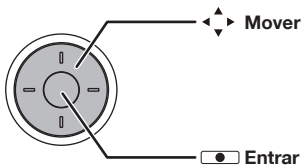
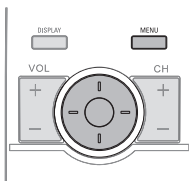
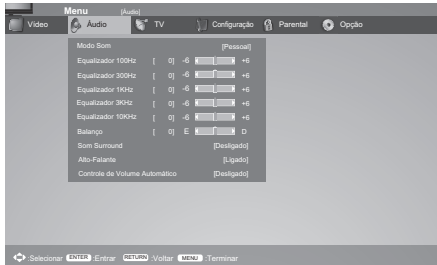

- 1 Pressione **MENU** para exibir a tela MENU, e em seguida pressione os **◀/▶** para selecionar "Áudio" e pressione **○ (Enter)** para entrá-lo.
- 2 Pressione **▲/▼** para selecionar um item de ajuste específico e pressione **○ (Enter)** para entrar a configuração.
- 3 Pressione os **◀/▶** para ajustar a configuração.
- 4 Pressione **MENU** para sair.

Modo Som

Selecione o Modo Som pré-definido a partir de **Pessoal, Rock, Pop, Ao Vivo, Dança, Techno, Clássica, Suave.**

Equalizador 100Hz (Graves)

Ajustar a intensidade de graves.

Equalizador 300Hz (Tenor)

Ajustar a intensidade de tenor.

Equalizador 1KHz (Neutro)

Ajustar a intensidade de neutro.

Equalizador 3KHz (Agudos)

Ajustar a intensidade de agudos.

Equalizador 10KHz (Soprano)

Ajustar a intensidade de soprano.

Balanço

Configura o balanço dos alto-falantes esquerdos e direitos para adaptar melhor à sua posição de escuta.

Som Surround

A função surround produz efeito de som envolvente nos alto-falantes

Ligado: Torna possível desfrutar de som envolvente, natural e realista.

Desligado: Produz som normal.

- Você pode escolher Som Envolvente **SURROUND** no controle remoto. (Ver a página 30)

Menu Exibido na Tela

Alto-Falante

Os sinais de saída de áudio não se desligarão mesmo que o alto-falante da TV esteja desligado.

Ligado: Liga o alto-falante interno da TV.

Desligado: Desliga o alto-falante interno da TV.

Automático (CEC):

Se você conectar um dispositivo compatível HDMI-CEC ARC ao INPUT 4 (HDMI ARC) na sua TV, o alto-falante interno da TV se emudecerá automaticamente e produzirá áudio de TV pelo dispositivo compatível HDMI-CEC ARC.

NOTA

- A função Automático (CEC) está disponível apenas para os modelos (LC-32SV202B/LC-32SV302B)

Controle de Volume Automático

Escolha **Ligado** ou **Desligado** para ajustar o volume de modo que seja automaticamente consistente nos programas e canais.

Menu TV

Exemplo:

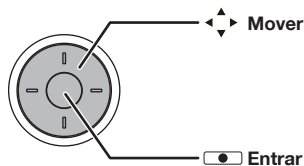
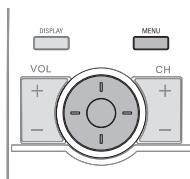
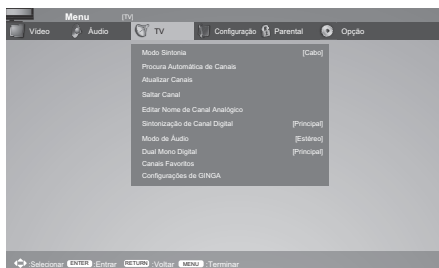

- Pressione **MENU** para exibir a tela do MENU, em seguida pressione **◀/▶** para selecionar "TV" e pressione **○ (Enter)** para entrá-lo.
- Pressione **▲/▼** para selecionar um item de ajuste específico e pressione **○ (Enter)** para entrar a configuração.
- Pressione os **◀/▶** para ajustar a configuração.
- Pressione **MENU** para sair.

Modo Sintonia

Selecione sinal de fonte de TV entre **Antena** (antena) ou **Cabo** (CATV).

Menu Exibido na Tela

Procura Automática de Canais

Se a instalação inicial não memorizar todos os canais, siga as instruções abaixo para memorizar manualmente os canais.

Antena/Cabo: Certifique-se do tipo de conexão feita com a sua TV ao selecionar Antena/Cabo

- Quando o Ar é selecionado, o TV detecta sinais de antena. Ele procura por canais modulados NTSC, PAL-M, PAL-N, ISDB, e QAM disponíveis na sua área.
- Quando o Cabo é selecionado, o TV detecta sinais fornecidos pelo cabo. Ele procura por canais modulados NTSC, PAL-M, PAL-N, ISDB, e QAM disponíveis na sua área.

Atualizar Canais

Busca por canais novos que não estejam na lista de programa.

Saltar Canal

Para prevenir que certos programas sejam assistidos pressione os botões **CH + / -** no controle remoto, e o canal que foi selecionado não será exibido.

NOTA

- O canal selecionado não será encontrado pressionando os botões **CH + / -** mas poderá ser acessado pressionando botões numéricos diretamente.

Editar Nome de Canal Analógico

Para mudar o nome de um canal analógico.

Sintonização de Canal Digital

Cada número de canal digital é composto de um número principal e um sub-canal, por exemplo 4.1, 4.2, 5.1,...etc.

Selecione **Principal** para exibir somente canais com o número principal ao rolar canais com **CH + / -**. (ex. 4.1→5.1)

Selecione **Principal & Secundário** para exibir ambos o canal principal e o sub-canal. (ex.4.1→4.2→5.1)

Modo de Áudio

Selecione o modo de áudio entre **Estéreo, SAP** ou **Mono**.

Dual Mono Digital

Selecione o Dual Mono Digital entre **Principal, Sub** ou **Principal + Sub**.

NOTA

- Dual Mono Digital se desativa quando não houver entrada de sinais Dual Mono.

Canais Favoritos

Esta função permite programar 4 canais favoritos, em 4 categorias diferentes. Através da configuração de canais favoritos antecipadamente, você pode selecionar seus canais favoritos facilmente.

Para registrar seu canal favorito:

- 1 Pressione **MENU** no controle remoto e selecione "TV"/"Canais Favoritos".
- 2 Pressione **▲/▼** para selecionar a categoria em que você deseja armazenar seu canal favorito.
- 3 Pressione **▲/▼** para selecionar seu canal desejado e pressione o botão **○ (Enter)** para confirmar.

Para excluir seu canal favorito:

- 1 Pressione **MENU** no controle remoto e selecione "Canais de TV"/"Favoritos".
- 2 Pressione **▲/▼** para selecionar "Limpar todos os dados" e pressione **○ (Enter)** para começar o apagamento de todos os dados dos seus canais favoritos.

NOTA

- Durante a visualização, você pode alternar os canais selecionados pressionando o botão **A, B, C,** e **D** no controle remoto.

Menu Exibido na Tela

Configurações de GINGA

GINGA é um middleware para o Sistema Brasileiro de TV Digital (SBTVD).

NOTA

- Configurações GINGA se desativam quando Close Caption estiver em "Ligado".

Aplicação

Aplicação GINGA é uma interface interativa que oferece muitos tipos de interatividade e entretenimento.

Ligado: Ativa o recurso Ginga.

Desligado: Desativa o recurso Ginga.

Lista de Aplicativos

Lista de aplicação da tela GINGA.

NOTA

- A função de Configurações GINGA está disponível somente para os modelos (LC-32SV202B/LC-32SV302B).

Menu de Configuração

Exemplo:

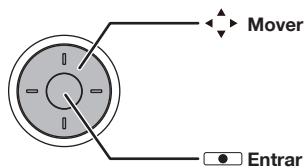
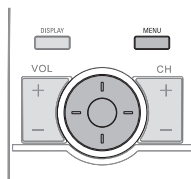
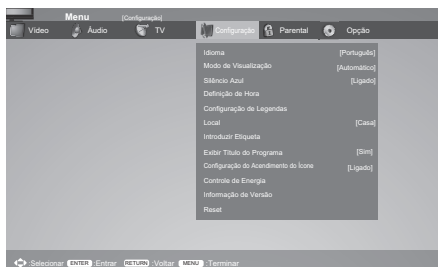

- 1 Pressione **MENU** para exibir a tela do MENU, em seguida pressione **◀/▶** para selecionar "Configuração" e pressione **○ (Enter)** para entrá-lo.
- 2 Pressione **▲/▼** para selecionar um item de ajuste específico e pressione **○ (Enter)** para entrar a configuração.
- 3 Pressione os **◀/▶** para ajustar a configuração.
- 4 Pressione **MENU** para sair.

Idioma

Selecione o idioma de exibição do menu. (Inglês/Português/Espanhol)

Menu Exibido na Tela

Modo de Visualização

Mude o formato da imagem. (Ver a página 33)

NOTA

Modo de visualização será ocultado quando não houver nenhum sinal de vídeo.

Silêncio Azul

Quando Silêncio Azul for selecionado, a tela se tornará azul e o som se emudecerá quando nenhum sinal for recebido.

Definição de Hora

Configurar a hora atual.

Hora

- **Sincronização Automática:**
Selecione **Ligado** para configurar a data e hora automaticamente, ou selecione **Desligado**, para configurar a hora manualmente.
 - **Data:** Configurar a data manualmente.
 - **Hora** Configurar a hora manualmente.

Temporizador

Permite ajustar a hora desejada para que o TV passe automaticamente para standby. (Ver a página 30)

Configuração de Legendas

Legendas

Este permite ativar ou desativar a legenda.

Selecione a função de legenda entre **Ligado**, **Desligado**, ou **Mute Ligado**.

Legenda Analógico

Este permite selecionar os níveis de serviço de Legenda da transmissão analógica a serem exibidos.

A Legenda permite ler o conteúdo de voz dos programas de televisão na tela do TV. Planejado para auxiliar indivíduos com problemas auditivos, este recurso usa "caixas de texto" sobre a tela para mostrar os diálogos e conversações enquanto o programa de TV estiver em curso. Legendas aparecerão na tela durante as transmissões com legendas.

- **CC1, CC2, CC3, ou CC4**
Diálogos (e descrições) de programas legendados aparecem na tela. Geralmente CC1 é o mais usado. CC2 pode ser usado para linguagens alternativas se elas forem transmitidas.
- **TEXTO1, TEXTO2, TEXTO3, ou TEXTO4**
Frequentemente usado para guia de canal, programações, informação de anúncios para programas com legendas, noticiários, boletim meteorológico ou relatórios do mercado de ações. Nem todos os serviços de Legenda são necessariamente usados por um canal de TV durante a transmissão de um programa com Legenda.

Menu Exibido na Tela

Legenda Digital

Este permite configurar a maneira como você deseja ver a legenda digital. Selecione um dos canais de serviço digital disponíveis pelo provedor de legenda. Existem oito serviços padrões.

Estilo de Legenda Digital

Este permite modificar o modo como as legendas digitais são exibidas no seu TV. Selecione a partir das seguintes opções para mudar as características visuais da legenda digital do TV

- **Estilo de Fonte:** Selecione o estilo de fonte da legenda digital.
- **Cor de Fonte:** Escolha a cor do texto para exibição de legenda.
- **Cor de Fundo:** Escolha a cor de fundo do carácter para a exibição de legenda.
- **Opacidade do Fundo:** Escolha uma das opções de opacidade do fundo.

Local

Selecione entre modo **Loja** ou **Casa**. Modo Loja é recomendado para exibição em área de vendas de lojas, e modo Casa é recomendado para uso em casa normal para economizar energia.

Introduzir Etiqueta

Permite-lhe de configurar o terminal de entrada mostrado ao usar a lista de fonte de entrada ou exibição de canal. Pressione ▲/▼/◀/▶ para selecionar o novo nome para o modo de entrada.

- Usando o teclado de software, você pode entrar até 11 caracteres para texto.

Exibir Título do Programa

Selecione a exibição de CH ao mudar de canais para a Transmissão de Programa.

- **Sim:** "Informação de Programa" é exibido.
- **Não:** "Informação de Programa" não é exibido.

Configuração do Acendimento do Ícone

Quando esta função é configurada para **Ligado**, o LED na parte frontal da TV se acende.

NOTA

- **Ligado** é o valor pré-definido pela fábrica. Se quiser desligar o LED, configure a função para **Desligado**.

Controle de Energia

Configuração do Controle de Energia permite de economizar energia.

Somente Áudio

Ao escutar música de um programa musical, você pode desligar a tela e simplesmente desfrutar do áudio.

- **Ligado:** Áudio é produzido sem imagem na tela.
- **Desligado:** Ambas as imagens da tela e do áudio são produzidas.

NOTA

- A imagem da tela retornará ao normal quando um botão (exceto aqueles para ajuste de áudio, tal como **VOL**, **MUTE**) for pressionado.

Menu Exibido na Tela

Nenhum sinal

Esta função permite que o TV se desligue automaticamente quando nenhum sinal for recebido.

- **Ativar:** A energia se desligará automaticamente se não houver nenhum sinal por 15 minutos.
- **Desativar:** Esta função não irá funcionar.

NOTA

- Quando um programa de TV termina, esta função pode ficar inoperante.

Economia de Energia

Esta função permite configurar o nível de Economia de Energia a fim de reduzir o consumo de energia e aumentar a vida útil da luz de fundo.

- **Ligado:** Para ativar a Economia de Energia.
- **Desligado:** Esta função não irá funcionar.

Nenhuma Operação de Temporizador

Esta função permite que a TV entre automaticamente no modo standby quando não houver nenhuma operação.

- Selecione de **1 Hora**, **2 Horas**, **4 Horas**, ou **Desligado** para desligar esta função.

Informação de Versão

Exibe a informação do Software.

Reset

Restaura todas as configurações ao valor padrão.

Parental

Antes de entrar no sub-menu do Controle Parental, o usuário deve digitar a senha primeiro. Após entrar no sub-menu parental, o usuário pode modificar a tabela restrita. Ao sair do sub-menu, a função de controle parental é ativada.

Entre com uma senha de 4 dígitos com os botões numéricos no controle remoto.

NOTA

- A senha padrão é 0000.

Exemplo:

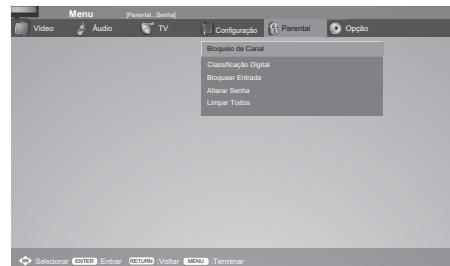
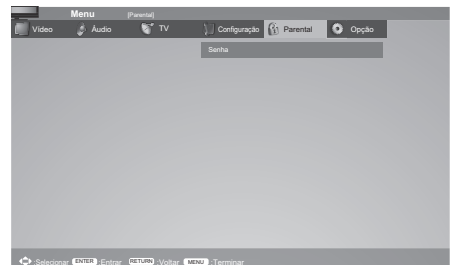

Menu Exibido na Tela

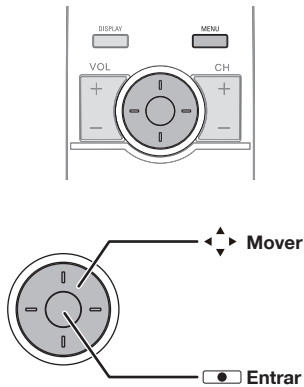

- 1 Pressione **MENU** para exibir a tela do MENU, em seguida pressione ◀▶ para selecionar "Parental" e pressione **(Enter)** para acessá-lo.
- 2 Digite a senha principal "0000".
- 3 Pressione ▲/▼ para selecionar um item de ajuste específico e pressione **(Enter)** para acessar a configuração.
- 4 Pressione **MENU** para sair.

Bloqueio de Canais

Esta função previne que as crianças assistam a certos canais.

NOTA

- Reinicie o TV para que a mudança tome efeito.
- Se você acessar os canais bloqueados a partir dos números numéricos, uma tela aparecerá para pedir que você inclua a sua senha atual.

Classificação Digital

Seu TV permite controlar o acesso a programas individuais baseados na classificação por idade e por conteúdo. Os dados de censura quanto ao conteúdo do programa são enviados pela transmissora ou pelo provedor do programa.

Bloqueia certos programas para prevenir as crianças de assistirem.

Ativar Classificação

Configura a Ativação da Classificação para **Ligado** para ativar o sistema de classificação de programa.

Classificação Idade

Configura a sua TV para exibir somente programas com classificação etária menor do que a idade da sua criança.

Classificação Conteúdo

Configura sua TV para bloquear programas que não sejam apropriados para a sua criança.

Bloquear Entrada

Desativa os sinais de entrada externa específica.

Alterar Senha

- 1 Insira uma Senha Nova de 4 dígitos com os botões numéricos no controle remoto.
Se você perder a sua senha, digite o código principal 0000.
- 2 Digite sua nova senha de 4 dígitos novamente para confirmar.

Limpar Todos

Restaurar todos os bloqueios parentais para as configurações padrões.

Menu Exibido na Tela

Menu de Opção

Exemplo:

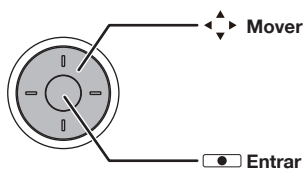
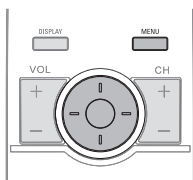
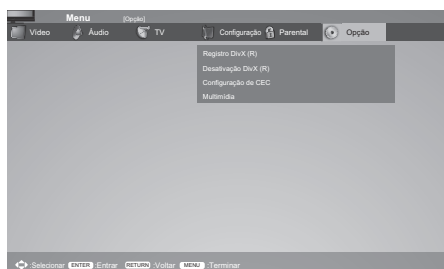

- 1 Pressione **MENU** para exibir a tela do MENU, em seguida pressione ◀/▶ para selecionar "Opção" e pressione ○ (**Enter**) para entrá-lo.
- 2 Pressione ▲/▼ para selecionar um item de ajuste específico e pressione ○ (**Enter**) para configurar o item.
- 3 Pressione os ◀/▶ para ajustar a configuração.
- 4 Pressione **MENU** para sair.

Registro DivX®

Você pode encontrar seu código de registro neste menu. Você precisa registrar o TV no <http://vod.divx.com> antes de reproduzir o conteúdo DivX®.

Desativação DivX®

Você pode encontrar seu código de desativação neste menu. Você precisa desativar o TV no <http://vod.divx.com> para liberar o registro.

Configuração de CEC

Você pode usar o controle remoto para controlar dispositivos compatíveis HDMI-CEC que estejam conectados através do HDMI à sua TV.

Função CEC

Você pode controlar dispositivos compatíveis HDMI-CEC com o controle remoto.

Auto desligar

Desliga dispositivos compatíveis HDMI-CEC automaticamente quando o TV é desligado ou está no modo standby.

Menu Exibido na Tela

Multimídia

Este TV está instalada com um conector USB que lhe permite ver fotos, ver texto, tocar música e reproduzir vídeo que estão armazenados em um dispositivo de armazenamento USB.

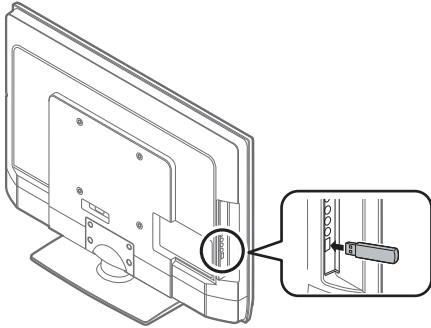

- 1 Pressione **MENU** para exibir a tela do MENU, em seguida pressione ◀/▶ para selecionar "Opção" e pressione **(Enter)** para acessá-lo.
- 2 Pressione ▲/▼ para selecionar "Multimídia" e pressione **(Enter)** para configurar o item.
- 3 Para sair do menu USB, pressione **INPUT** para selecionar outras fontes.

NOTA

- Você também pode pressionar **INPUT** para selecionar USB da lista de entrada.
- Alguns dos dispositivos de armazenamento USB podem não ser suportados para esta função.
- Arquivos de formato JPEG progressivo não são suportados;
- Todos os arquivos no dispositivo USB com capacidade pode não ser reproduzidos apropriadamente;
- Operações com o uso de hubs USB não são garantidos;
- Cabos usado para estender o dispositivo USB devem ter certificados USB 2.0.
- Reprodução de vídeos via dispositivo USB pode não ser possível ou a qualidade de reprodução pode ser afetada se a velocidade de transferência de dados do dispositivo for muito baixa.

- Dispositivo com mais de 1000 arquivos pode não ser reconhecidos;
- Rápida operação entre play/pause/fast forward/rewind;
- O vídeo pode ter trepidações ou falhas quando USB read/write speed está abaixo do requerido (alguns formatos Full HD);
- Arquivos em dispositivos USB 1.1 pode não ser reproduzidos apropriadamente;
- Alguns formatos de arquivos de vídeo pode não ser reproduzidos dependendo do seu formato.
- Veja a página 5 para saber da compatibilidade do dispositivo de armazenamento USB.

Procurar a pasta de arquivo

- 1 Pressione **MENU** no controle remoto e selecione "Opção"/"Multimídia". O navegador miniatura USB aparece.

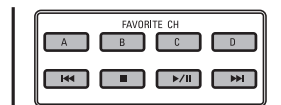

Menu Exibido na Tela

- 2 Pressione **MENU** para exibir o sub-menu. Você pode manusear os arquivos pelas seguintes opções.
 - Selecionar
 - Tipo de mídia
 - Tamanho de imagem em miniatura
 - Copiar
 - Colar
 - Apagar
 - Análise recursiva
 - Quadro de foto

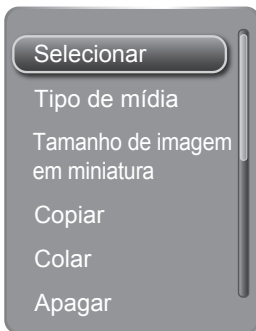

NOTA

- Você pode também usar as teclas diretas no controle remoto e seguir as instruções da tela para operar.
 - **CH + / -**: Página acima/Página abaixo.
 - **▲/▼/◀/▶**: Para movimento normal.

Ver Fotos

- 1 No navegador de miniatura de foto, pressione **▲/▼/◀/▶** para selecionar uma foto ou um álbum de fotografias.



- 2 Pressionar **○ (Enter)** para ver uma imagem em tela inteira. Inicia-se a apresentação de slides.

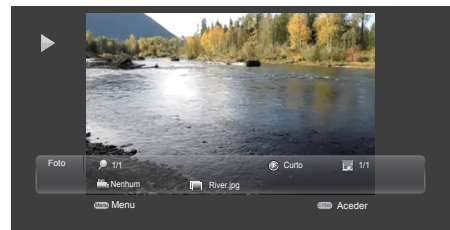

Menu Exibido na Tela

- 3 Pressione **MENU** para exibir o sub-menu. Você pode selecionar as seguintes opções para exibir as fotos.
 - Reproduzir/Pausar
 - Repetir
 - Misturar
 - Duração
 - Efeito
 - Mostrar informação
 - Moldurar Imagem

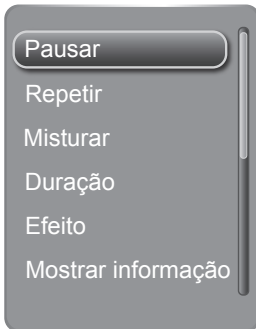

- 4 Pressione tecla **EXIT (SAIR)** ou **RETURN** para retornar para a página anterior ou sair do menu de opção.

NOTA

- Você pode também usar as teclas diretas no controle remoto e seguir as instruções da tela para operar.
 - **Enter**: Reproduzir/Pausa.
 - **CH + / - (◀◀ / ▶▶)**: Ir para a foto anterior/seguinte.
 - **DISPLAY**: Exibe a informação.
- Quando ocorre pausa na apresentação de slides você pode selecionar **Ampliar** e **Girar**.

Tocar Áudio

- 1 No navegador de miniatura do arquivo, pressione **▲/▼/◀/▶** para selecionar um arquivo de música.
- 2 Pressione **Enter** para reproduzir o arquivo de música.
- 3 Pressione **MENU** para exibir o sub-menu e selecionar as seguintes opções de operação.
 - Reproduzir/Pausar
 - Parar
 - Repetir
 - Misturar
 - Mostrar informação
 - Ocultar espectro/Mostrar espectro
 - Somente áudio

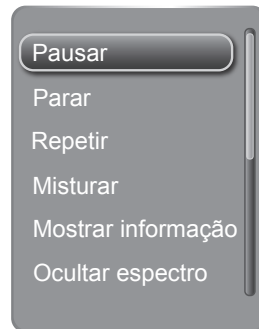

NOTA

- Você pode usar também as teclas diretas no controle remoto para operar.
 - **Enter**: Reproduzir/Pausa.
 - **CH + / - (◀◀ / ▶▶)**: Trilha Anterior/Seguinte.
 - **DISPLAY**: Exibe a informação.
 - **◀/▶**: Procura Para Frente/Para Trás
 - **▶/||**: Reproduzir/Pausa.
 - **■**: Parar.

Menu Exibido na Tela

Reproduzir Vídeo

- 1 No navegador de miniatura do arquivo, pressione **▲/▼/◀/▶** para selecionar um arquivo de vídeo.
- 2 Pressione **○ (Enter)** para reproduzir o arquivo de vídeo.
- 3 Pressione **MENU** para exibir o sub-menu e selecionar as seguintes opções de operação.
 - Reproduzir/Pausar
 - Repetir
 - Mostrar informação
 - Modo AV
 - Título
 - Edição
 - Capítulo
 - Modo de Visualização
 - Última Memória



NOTA

- Você pode usar também as teclas diretas no controle remoto para operar.
 - **○ (Enter)**: Reproduzir/Pausa.
 - **CH + / - (◀◀ / ▶▶)**: Capítulo Anterior/Seguinte.
 - **DISPLAY**: Exibe a informação.
 - **◀/▶**: Procura Para Frente/Para Trás
 - **▶/||**: Reproduzir/Pausa.
 - **■**: Parar.

Ver texto

- 1 No navegador de miniatura do arquivo, pressione **▲/▼/◀/▶** para selecionar um arquivo de texto.
- 2 Pressione **○ (Enter)** para reproduzir o arquivo de texto.
- 3 Pressione **MENU** para exibir o sub-menu e selecionar as seguintes opções de operação.
 - Reproduzir/Pausar
 - Repetir
 - Misturar
 - Fonte
 - Mostrar informação

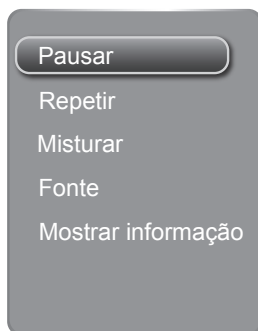

NOTA

- Você pode usar também as teclas diretas no controle remoto para operar.
 - **○ (Enter)**: Reproduzir/Pausa.
 - **CH + / - (◀◀ / ▶▶)**: Arquivo Anterior/Seguinte.
 - **DISPLAY**: Exibe a informação.
 - **◀/▶**: Página Anterior/Seguinte.
 - **▲/▼**: Linha Anterior/Seguinte.

Apêndice

Resolução de Problemas

Problema	Possível Solução
<ul style="list-style-type: none">Sem energia	<ul style="list-style-type: none">Verifique se você pressionou ⏻ (Power) no controle remoto. (Ver a página 26) Se o indicador na TV não acende, pressione ⏻ no TV.O cabo AC está desconectado? (Ver a página 11-12)A energia foi ligada? (Ver a página 26)
<ul style="list-style-type: none">Unidade não pode ser operada.	<ul style="list-style-type: none">Influências externas tais como trovoadas, eletricidade estática, podem causar operação imprópria. Neste caso, opere a unidade depois de desligar primeiro a energia do TV ou desconectando o cabo AC e reconectando-o depois de 1 ou 2 minutos.
<ul style="list-style-type: none">O controle remoto não opera.	<ul style="list-style-type: none">O controle remoto está posicionado corretamente? Posicione-o em direção ao televisor.As pilhas estão inseridas com polaridade (+, -) alinhada? (Ver página 16.)As pilhas estão gastas? (Substitua por pilhas novas.)Você está usando-a sob iluminação forte ou fluorescente?A luz fluorescente está iluminada perto do sensor do controle remoto?
<ul style="list-style-type: none">Imagem está cortada/com barra lateral na tela.	<ul style="list-style-type: none">Os ajustes de modo de tela tal como tamanho de imagem foram feitos corretamente? (Ver a página 33)
<ul style="list-style-type: none">Cor estranha, cor clara ou irregularidade de cor	<ul style="list-style-type: none">Ajustar a tonalidade da imagem. (Ver a página 38-39)A sala está muito clara? A imagem pode parecer escura em uma sala que seja muito clara.
<ul style="list-style-type: none">Energia foi desligada repentinamente.	<ul style="list-style-type: none">O temporizador de suspensão está configurado? (Ver a página 30)A temperatura interna da unidade aumentou. Remova qualquer objeto que esteja bloqueando a abertura de ventilação.
<ul style="list-style-type: none">Sem imagem	<ul style="list-style-type: none">A conexão a outros componentes está correta? (Veja a página 22-25.)O tipo de entrada foi selecionado corretamente? (Ver a página 29)O ajuste da imagem está correto? (Ver a página 38-39)
<ul style="list-style-type: none">Sem som	<ul style="list-style-type: none">O volume está muito baixo? (Ver a página 29)Você pressionou MUTE no controle remoto (Ver página 29.)
<ul style="list-style-type: none">Às vezes a TV faz um ruído estranho.	<ul style="list-style-type: none">Isto não é um mal-funcionamento. Isto ocorre quando o gabinete se expande ligeiramente e se contrai de acordo com a mudança na temperatura. Isto não afeta a performance do TV.

Cuidados com relação ao uso em ambientes de alta e baixa temperatura.

- Quando o produto é utilizado em um espaço de baixa temperatura (por ex., sala, escritório), a imagem pode deixar trilhas ou parecer ligeiramente demorada. Isto não é um mal-funcionamento, e a unidade se recuperará quando a temperatura voltar ao normal.
- Não deixe o produto em um local quente ou frio. Além disso, não deixe-o em um local exposto à luz direta do sol ou perto de um aquecedor, porque isto pode causar deformação do gabinete e o Painel de Cristal Líquido pode funcionar irregularmente. Temperatura de armazenamento: -4°F a +140°F (-20°C a +60°C)

Apêndice

Tabela de Compatibilidade do PC

É necessário configurar o PC corretamente para exibir sinal XGA e WXGA. Consultar a página 24 para configurar sinais de entrada do PC.

PC	Resolução		Frequência Horizontal	Frequência Vertical	Padrão VESA
PC	VGA	720 x 400	31,469 kHz	70,087 Hz	—
		640 x 480	31,469 kHz	59,940 Hz	○
			37,861 kHz	72,809 Hz	○
			37,500 kHz	75,000 Hz	○
	SVGA	800 x 600	35,156 kHz	56,250 Hz	○
			37,879 kHz	60,317 Hz	○
			48,077 kHz	72,188 Hz	○
			46,875 kHz	75,000 Hz	○
	XGA	1024 x 768	48,363 kHz	*60,004 Hz	○
			56,476 kHz	70,069 Hz	○
60,023 kHz			75,029 Hz	○	
WXGA	1280 x 768	47,396 kHz	59,995 Hz	○	
SXGA	1280 x 1024	63,981 kHz	60,020 Hz	○	
WXGA	1360 x 768	47,712 kHz	60,015 Hz	○	
HDMI	Resolução		Frequência Horizontal	Frequência Vertical	Frequência do Relógio de Pixel
HDMI	VGA	640 x 480	31,469 kHz	60,000 Hz	25,175 MHz
	SVGA	800 x 600	37,879 kHz	60,000 Hz	40,000 MHz
	XGA	1024 x 768	48,363 kHz	60,000 Hz	65,000 MHz
	WXGA	1280 x 768	47,712 kHz	60,000 Hz	85,500 MHz
	1080P	1920 x 1080P	67,500 kHz	60,000 Hz	148,500 MHz
	720P	1280 x 720P	45,000 kHz	60,000 Hz	74,250 MHz
	1080i	1920 x 1080i	33,750 kHz	60,000 Hz	74,250 MHz
	480P	720 x 480P	31,500 kHz	60,000 Hz	27,030 MHz
480i	720 x 480i	15,750 kHz	60,000 Hz	13,510 MHz	
Componente	Resolução		Frequência Horizontal	Frequência Vertical	Frequência do Relógio de Pixel
Componente	720P	1280 x 720P	45,000 kHz	60,000 Hz	74,250 MHz
	1080i	1920 x 1080i	33,750 kHz	60,000 Hz	74,250 MHz
	480P	720 x 480P	31,500 kHz	60,000 Hz	27,030 MHz
	480i	720 x 480i	15,750 kHz	60,000 Hz	13,510 MHz

*1

DDC é uma marca registrada de Video Electronics Standard Association.

*1 Somente modelo selecionado suporta 1080P

As conexões HDMI ou Vídeo Componente (YPbPr) é necessário visualizá-lo em formatos de vídeo 480i, 576i, 576p, 720p, 1080i e 1080p. 1080/24p está disponível apenas na conexão HDMI.

Apêndice

Aplicação USB

Dispositivo USB 2.0	Memória USB, leitor de cartão USB, HDD (classe de Armazenamento em Massa)
Sistema de arquivo	FAT / FAT32
Formato de arquivo de foto	JPEG (*.JPG), PNG
Formato de arquivo de música	MPEG1 (*.MP3) Taxa de bit: 32k, 64k, 96k, 128k, 192k, 256k, 320kbps Frequência de amostragem: 32k, 44.1k, 48kHz
Formato de arquivo de Vídeo	MPEG1 (*.AVI, *.MPG, *.MPEG) MPEG2 (*.AVI, *.MPG, *.MPEG, *.TS) MPEG4 (*.AVI, *.MP4, *.MOV, *.MKV) H.264 (*.AVI, *.MP4, *.MOV, *.MKV, *.TS) DivX (*.AVI) XviD (*.AVI)
Formato de arquivo de texto	*.txt

Apêndice

Especificações da Porta RS-232C

■ Controle do TV pelo PC

- Anexe um cabo RS-232C tipo-cruzado (comercialmente disponível) a entrada Din/D-Sub RS-232C.

NOTA

- Este sistema de operação deve ser usado por uma pessoa que tenha experiência no uso de computadores.

■ Condições de comunicação

Fazer as configurações de comunicação do RS-232C no PC para corresponder com as condições de comunicação do TV. As configurações de comunicação do TV são as seguintes:

Taxa de Transmissão de Dados:	9,600 bps
Comprimento de dados:	8 bits
Bit de paridade:	Nenhum
Bit de parada:	1 bit
Controle de fluxo:	Nenhum

■ Procedimento de comunicação

Enviar os comandos de controle do PC via conector RS-232C.

O TV opera de acordo com o comando recebido e envia uma mensagem de resposta ao PC.

Não envie múltiplos comandos ao mesmo tempo.

Esperar até que o PC receba a resposta OK antes

de enviar o próximo comando.

■ Formato do comando

Oito códigos ASCII + CR

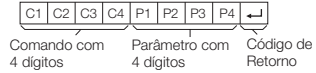

Comando com 4 dígitos: Comando. O texto de quatro caracteres.

Parâmetro com 4 dígitos: Parâmetro 0-9, x, em branco, ?

■ Parâmetro

Digite os valores do parâmetro, alinhando à esquerda, e preencha com branco no restante. (Assegure-se de que 4 valores são digitados para o parâmetro.)

Quando o parâmetro da entrada não está dentro do limite ajustável, "ERR" retorna. (Consultar "Formato do código de resposta")

Qualquer valor numérico pode substituir o "x" na tabela.

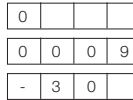

Quando "?" é digitado para alguns comandos, valor de configuração atual responde.

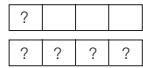

■ Formato do código de resposta

Resposta normal



Código de Retorno (ODH)

Resposta do problema (erro de comunicação ou comando incorreto)



Código de Retorno (ODH)

■ Controle do TV pelo PC

- Comandos não indicados aqui não são garantidos de operar.

ITEM DE CONTROLE	COMANDO	PARÂMETRO	CONTEÚDO DE CONTROLE
CONFIGURAÇÃO DO COMANDO DE ATIVAÇÃO	R : S : P : W	0	- Desligado
		1	- Ligado
CONFIGURAÇÃO DE ALIMENTAÇÃO	P : O : W : F : R	0	- Desligar
		1	- Ligar
ENTRADA SELEÇÃO A	ALTERNAR	T : T : G : D : x	- Alternar
	TV	T : T : V : D : 0	- Alternar
ENTRADA 1-6	I : A : V : D	*	- Digitar número do terminal (1-6)
			- Digitar número do terminal (1-6)
SELEÇÃO DO MODO AV	A : V : M : D	*	- D: (Alternar, 1: Usuário, 2: Dinâmico, 3: Padrão, 4: Filme, 5: Economizador de Energia)
VOLUME	V : O : L : M	* * * *	- Volume (0-100)
POSIÇÃO	Posição H.	H : P : O : S	* * * * - Posição H. (0 - 100) (PC)
	Posição V.	V : P : O : S	* * * * - Posição V. (0 - 100) (PC)
	Relógio	C : L : C : K	* * * * - Somente modo PC. (0-255)
	Fase	P : H : S : E	* * * * - Somente modo PC. (0-31)
MODO DE VISUALIZAÇÃO	W : I : D : E	*	- D: (Alternar [AV], 1: Automático (AV), 2: Extender (AV), 3: Barra Lateral (AV), 4: Extensão Inteligente (AV), 5: Ampliar (AV))
			- 6: Ponto por Ponto (AV), 7: Extender (PC), 8: Ponto por Ponto (PC)
MUTE (EMUDECEER)	M : U : T : E	*	- D: (Alternar, 1: Ligado, 2: Desligado)
Som Surround	A : C : S : U	*	- D: (Alternar, 1: Ligado, 2: Desligado)
SELEÇÃO DE ÁUDIO	A : C : H : A	x	- Alternar
Temporizador	O : F : T : M	*	- D: Desligado, 1: Temporizador 10 Minuto, 2: Temporizador 20 Minutos, 3: Temporizador 30 Minutos, 4: Temporizador 40 Minutos, 5: Temporizador 50 Minutos, 6: Temporizador 60 Minutos, 7: Temporizador 90 Minutos, 8: Temporizador 120 Minutos
CANAL	CANAL DIRETO ANALÓGICO	D : C : C : H	* * * * - D número de canal da TV (1-135)
	CANAL DIRETO DIGITAL	D : A : Z : P	* * * * * - 0100-9999
	CH CIMA	C : H : U : P	x
CH BAIXO	C : H : D : W	x	- D número de canal da TV -1
CC	C : L : C : P	x	- Alternar

NOTA

- Se um sublinhado (_) aparecer na coluna do parâmetro, introduza um espaço.
- Se um asterisco (*) aparecer, introduza um valor no limite indicador entre parênteses sob CONTEÚDOS DE CONTROLE.
- Qualquer valor numérico pode substituir o "x" na tabela.

Apêndice

Informação Sobre a Licença do Software para Este Produto

■ Composição de software

O software incluído neste produto é composto de vários componentes de software cujos direitos autorais são de propriedade da SHARP ou de terceiros.

■ Software desenvolvido pela SHARP e software de fonte aberta

Os direitos autorais para os componentes de software e os vários documentos relevantes incluídos com este produto que foram desenvolvidos ou escritos pela SHARP são de propriedade da SHARP e são protegidos pela Lei dos Direitos Autorais, tratados internacionais, e outras leis relevantes. Este produto também faz uso do software gratuitamente distribuído, e dos componentes de software cujos direitos autorais são de propriedade de terceiros. Estes incluem componentes de software cobertos por uma GNU General Public License (aqui reconhecido como GPL), um GNU Lesser General Public License (aqui reconhecido como LGPL) ou outro acordo de licença.

■ Obtendo código fonte

Alguns licenciadores de software de fonte aberta requerem que o distribuidor proporcione o código fonte com os componentes de software executável. GPL e LGPL incluem requisitos similares. Para informação sobre a obtenção do código fonte para o software de fonte aberta e para a obtenção de GPL, LGPL, e outra informação acordo de licença, visite a seguinte website:

<http://www.sharppusa.com/gpl>

Não podemos responder a nenhuma questão sobre o código fonte para o software de fonte aberta. O código de fonte para os componentes de software cujos direitos autorais são de propriedade da SHARP não é distribuído.

■ Reconhecimentos

Os seguintes componentes do software de fonte aberta estão incluídos neste produto:

- linux kernel/busybox/uClibc/zlib/libpng/libjpeg

APAGANDO O NÚMERO SECRETO

Se você esquecer do número secreto, apague o número secreto usando o seguinte procedimento.

- 1 Pressione **MENU** para exibir a tela do MENU, em seguida pressione **◀/▶** para selecionar "Parental" e pressione **○ (Enter)** para entrá-lo.
- 2 Pressione 0000 como código principal, e em seguida pressione **os ▲/▼** para selecionar "Mudar Senha" e pressione **○ (Enter)** para entrá-lo.
- 3 Introduza um novo PIN. (Ver a página 47)

O número secreto é

--	--	--	--

NOTA

- Como medida de precaução, anote o seu número secreto acima, corte-o deste manual, e guarde-o em um lugar seguro.

MARCAS COMERCIAIS

- HDMI, o logo HDMI e High-Definition Multimedia Interface são marcas comerciais ou registradas de HDMI Licensing LLC nos Estados Unidos e outros países.

- Fabricado sob licenciamento da Dolby Laboratories. Dolby e o símbolo duplo D são marcas comerciais da Dolby Laboratories.

- DivX[®], Certificado DivX[®], DivX Plus[®] HD e logos associados são marcas comerciais da Rovi Corporation ou de suas subsidiárias e são usados sob licença.

- **SOBRE O VÍDEO DIVX:** DivX[®] é um formato de vídeo criado pelo DivX, LLC, uma subsidiária da Rovi Corporation. Este é um dispositivo oficial Certificado DivX[®] que reproduz vídeo DivX. Visite divx.com para maiores informações e ferramentas de software para converter seus arquivos para vídeos DivX.
- **SOBRE DIVX VIDEO-ON-DEMAND:** Este dispositivo Certificado DivX[®] deve ser registrado para reproduzir filmes comprados de DivX Video-on-Demand (VOD). Para obter seu código de registro, localize a seção DivX VOD no menu de instalação do seu dispositivo. Vá ao vod.divx.com para maiores informações sobre como completar o seu registro.



AstroTV é um sistema de software desenvolvido pela TQTVD, que compreende uma implementação completa do Middleware Ginga Padrão, em conformidade com a Norma Brasileira SBTVD nº6 (Vols 1, 2, 3 e 4 - ver referências abaixo). AstroTV Middleware reconhece o uso das seguintes bibliotecas internamente:

- Boost - <http://www.boost.org>
- Libxml2v - <http://www.xmlsoft.org/>
- Webkit / OWB - <http://www.sand-labs.org/owb>
- Libjpeg - <http://www.ijg.org/>
- Lua - <http://www.lua.org/>
- OpenSSL - <http://www.openssl.org/>
- SWIG - <http://www.swig.org>
- LuaJava - <http://www.keplerproject.org/luajava>
- LibCURL - <http://curl.haxx.se>
- SBTVD - <http://www.forumsbtvd.org.br/>



Especificações

CCFL

Item		LC-42SV32B	
Tamanho da tela LCD		42" Classe (42" Diagonal)	
Resolução		2,073,600 pixels (1,920 x 1,080)	
Função de TV	Sistema Receptor		Sistema SBTVD / NTSC / PAL-M / PAL-N Padrão
	Canal Receptor	VHF/UHF	VHF 2-13ch, UHF 14-69ch
		CATV	1-135ch (somente canal não-codificado)
		Transmissão Terrestre Digital (ISDB-T)	7-69ch
Áudio multiplex (A/D)		Sistema MTS/AAC	
Saída de áudio		8W x 8W	
Terminais	Traseira	ANTENA CABO	75 Ω Desequilíbrio, Tipo Fx 1 para Analógico (VHF/UHF/CATV) e Digital (AR/CABO)
		INPUT 2	Entrada COMPONENTE, Entrada ÁUDIO
		INPUT 3	Mini conector fêmea D-sub 15 pinos
		INPUT 4	Entrada HDMI com HDCP
		INPUT 5	Entrada HDMI com HDCP
		ENTRADA DE ÁUDIO	Entrada de Áudio PC/HDMI (conector Ø 3.5mm)
	Lateral	RS-232C	D-sub 9 pinos para uso em serviço
		SAÍDA DE ÁUDIO	Saída de áudio (conector estéreo Ø 3.5 mm)
		INPUT 1	Entrada AV, Entrada ÁUDIO
USB		Uso em Multimídia, atualização de software	
Idioma do OSD		(Inglês/Português/Espanhol)	
Requisito de Alimentação		110-240V @ 50/60Hz	
Consumo de Energia		170 W (< 1 W Standby com AC 120 V)	
Peso	TV + suporte	40,8 lbs / 18,5 kg	
	Somente TV	34,2 lbs / 15,5 kg	
Dimensão ¹ (Largura / Altura / Profundidade)	TV + suporte	1,015 x 706 x 270 (milímetros)	
	Somente TV	1,015 x 655 x 97 (milímetros)	
Temperatura de Operação		32°F a + 104°F (0°C a + 40°C)	

Especificações

LED

Item		LC-32SV202B	LC-32SV302B	
Tamanho da tela LCD		32" Classe (31 1/2" Diagonal)	32" Classe (31 1/2" Diagonal)	
Resolução		1,049,088 pixels (1,366 x 768)	2,073,600 pixels (1,920 x 1,080)	
Função de TV	Sistema Receptor	Sistema SBTVD / NTSC / PAL-M / PAL-N Padrão	Sistema SBTVD / NTSC / PAL-M / PAL-N Padrão	
	Canal Receptor	VHF/UHF	VHF 2-13ch, UHF 14-69ch	VHF 2-13ch, UHF 14-69ch
		CATV	1-135ch (somente canal não-codificado)	1-135ch (somente canal não-codificado)
		Transmissão Terrestre Digital (ISDB-T)	7-69ch	7-69ch
Áudio multiplex (A/D)		Sistema MTS/AAC	Sistema MTS/AAC	
Saída de áudio		5W x 5W	5W x 5W	
Terminais	Traseira	ANTENA CABO	75 Ω Desequilíbrio, Tipo Fx 1 para Analógico (VHF/UHF/CATV) e Digital (AR/CABO)	75 Ω Desequilíbrio, Tipo Fx 1 para Analógico (VHF/UHF/CATV) e Digital (AR/CABO)
		INPUT 2	Entrada COMPONENTE, Entrada ÁUDIO	Entrada COMPONENTE, Entrada ÁUDIO
		INPUT 3	Mini conector fêmea D-sub 15 pinos	Mini conector fêmea D-sub 15 pinos
		INPUT 4	Entrada HDMI com HDCP	Entrada HDMI com HDCP
		INPUT 5	Entrada HDMI com HDCP	Entrada HDMI com HDCP
		ENTRADA DE ÁUDIO	Entrada de Áudio PC/HDMI (conector Ø 3.5mm)	Entrada de Áudio PC/HDMI (conector Ø 3.5mm)
	Lateral	RS-232C	D-sub 9 pinos para uso em serviço	D-sub 9 pinos para uso em serviço
		SAÍDA DE ÁUDIO	Saída de áudio (conector estéreo Ø 3.5 mm)	Saída de áudio (conector estéreo Ø 3.5 mm)
		INPUT 1	Entrada AV, Entrada ÁUDIO	Entrada AV, Entrada ÁUDIO
USB		Uso em Multimídia, atualização de software	Uso em Multimídia, atualização de software	
Idioma do OSD		(Inglês/Português/Espanhol)		
Requisito de Alimentação		110-240V @ 50/60Hz	110-240V @ 50/60Hz	
Consumo de Energia		65 W (< 1 W Standby com AC 120 V)	70 W (< 1 W Standby com AC 120 V)	
Peso	TV + suporte	21,4 lbs / 9,7 kg	21,6 lbs / 9,8 kg	
	Somente TV	18,7 lbs / 8,5 kg	19,2 lbs / 8,7 kg	
Dimensão ¹ (Largura / Altura / Profundidade)	TV + suporte	760 x 525 x 222 (milímetros)	760 x 525 x 222 (milímetros)	
	Somente TV	760 x 482 x 78 (milímetros)	760 x 482 x 78 (milímetros)	
Temperatura de Operação		32°F a + 104°F (0°C a + 40°C)		

*1 Os desenhos dimensionais são mostrados na parte interna da tampa traseira.

- Como parte da política de melhoramento contínuo, SHARP reserva o direito de fazer mudanças de design e especificação para a melhoria do produto sem prévio aviso. Os números da especificação de performance indicados aqui são valores nominais das unidades de produção. Podem haver alguns desvios destes valores em unidades individuais.

Parabéns por adquirir um produto Sharp

Este termo garante a qualidade dos serviços oferecidos a todos os produtos da marca Sharp.

TERMO DE GARANTIA

Este produto é garantido somente no território brasileiro e nos seguintes termos pela Sharp Brasil Comércio e Distribuição de Artigos Eletrônicos Ltda, empresa responsável pela distribuição de produtos da marca Sharp no Brasil, doravante denominada simplesmente SBCD

1 Condições Gerais da Garantia

- 1.1 A SBCD garante o produto contra qualquer defeito de material ou processo de fabricação, desde que, a critério de seus técnicos autorizados, se constate que o referido defeito ocorre em condições normais e adequadas de instalação, uso e conservação, nos termos do Manual do Usuário que acompanha este produto.
- 1.2 A reposição de peças defeituosas e execução dos serviços decorrentes desta garantia, somente serão prestados nas localidades do território brasileiro onde a SBCD mantiver Serviço Autorizado, local este onde o produto deverá ser levado para verificação do defeito e conserto, conforme o caso.
- 1.3 As despesas de transporte, frete, e seguro para que o produto seja levado até um Serviço Autorizado, correrão por conta do cliente.
- 1.4 Esta garantia somente será válida se acompanhada da via original da respectiva nota fiscal de compra.

2 Prazo da Garantia

- 2.1 O prazo de validade desta garantia é de 3 (três) meses (garantia legal), e, após este prazo, mais 9 (nove) meses (garantia adicional), totalizando 1 (um) ano de garantia.
- 2.2 O prazo de garantia é contado da data de emissão da nota fiscal de compra ao primeiro adquirente do produto. A transferência do produto a terceiros não exclui a validade desta garantia, desde que sejam mantidas as condições especificadas neste certificado.
- 2.3 A execução de um serviço em garantia não causa prorrogação ou reinício do prazo de garantia.

3 Exclusões da Garantia

- 3.1. Esta garantia não se aplicará nas seguintes hipóteses:
 - a) Término do prazo total de garantia especificado neste termo;
 - b) Instalação e/ou guarda e/ou acondicionamento de forma inadequada para o tipo de aparelho, nos termos do Manual do Usuário;
 - c) Instalação do aparelho em rede elétrica que esteja fora dos padrões adequados de funcionamento e/ou que apresente variações excessivas de voltagem e/ou amperagem;
 - d) Mau uso e/ou uso inadequado e/ou em desacordo com o Manual do Usuário e com as especificações e natureza do produto;
 - e) Danos causados por agentes naturais como enchente, maresia, descarga elétrica, raio, humidade, calor, dentre outros;
 - f) Utilização do produto em ambiente sujeito a gases corrosivos, umidade, ou locais com temperaturas demasiadamente altas ou baixas;

- g) Danos causados por acidentes de qualquer natureza;
 - h) Limpeza inadequada e/ou aplicação de produtos abrasivos ou não indicados para o produto;
 - i) Para troca de peças e componentes sujeitos a desgaste normal de utilização ou por dano de uso;
 - j) Para serviços de instalação, regulagens externas e limpeza;
 - k) Para eliminação de interferências externas ao produto que prejudiquem seu desempenho, bem como dificuldades de recepção inerentes ao local ou devido ao uso de antenas, decoders, transponders e quaisquer outros receptores inadequados;
 - l) Danos decorrentes do transporte ou embalagem inadequada, utilizados pelo cliente;
 - m) Apresentação de sinais e/ou indícios de que o produto foi aberto, ajustado, consertado ou modificado por pessoa ou empresa não autorizada pela SBCD;
 - n) Defeitos e danos causados pelo uso de software e/ou hardware não compatíveis com as especificações deste produto;
 - o) Quando o produto tiver seu número de série e/ou qualquer de seus lacres removidos, aduterados ou tornado ilegíveis;
 - p) Apresentação de rasuras ou modificações neste termo de garantia.
- 3.2 A SBCD, nem qualquer de seus distribuidores, revendedores, Serviço Autorizado, oferecem (e nem podem oferecer) qualquer garantia adicional ou condição diferente do que consta neste certificado.
- 3.3 Este termo de garantia é válido exclusivamente para os produtos fabricados, importados e distribuídos pela SBCD no Brasil

4 Limitação de Responsabilidade

- 4.1. As soluções constantes neste termo de garantia são as únicas e exclusivas oferecidas pela SBCD. Sob nenhuma hipótese a SBCD será responsável por quaisquer danos diretos ou indiretos, inclusive lucros cessantes, especiais, incidentais ou consequenciais.
- 4.2. A SBCD não assume custos ou responsabilidade relativos à pessoas e/ou entidades que venham a oferecer garantia sobre produtos Sharp, além das aqui descritas.
- 4.3. As despesas decorrentes e consequentes da instalação de peças que não pertençam ao produto são de responsabilidade única e exclusiva do comprador.

ASSISTÊNCIA TÉCNICA

Para se obter a relação da Rede de Serviço para produtos SHARP, entre em contato com o nosso SAC.

SAC SHARP

(0xx11) 2137-3799 – São Paulo

0800-725-3799 – Outras regiões

www.sharpbr.net

Desenhos Dimensionais

LC-42SV32B

Unidade: (mm)
Unidad: (mm)
Unit: (mm)

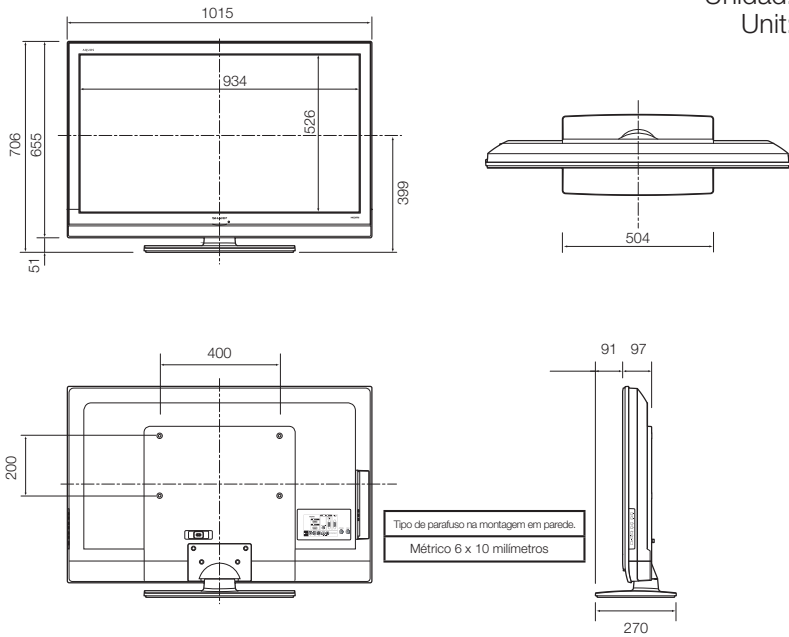

LC-32SV202B

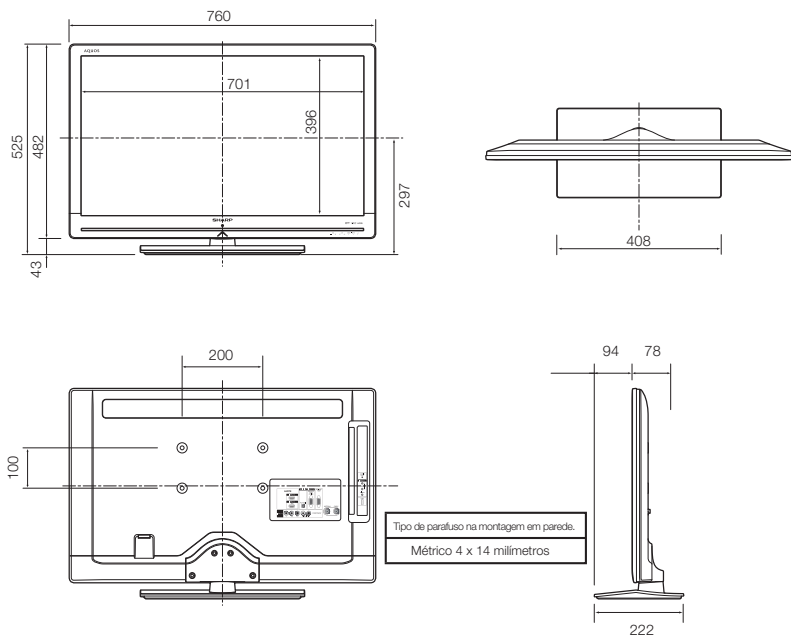

Desenhos Dimensionais

LC-32SV302B

Unidade: (mm)
Unidad: (mm)
Unit: (mm)

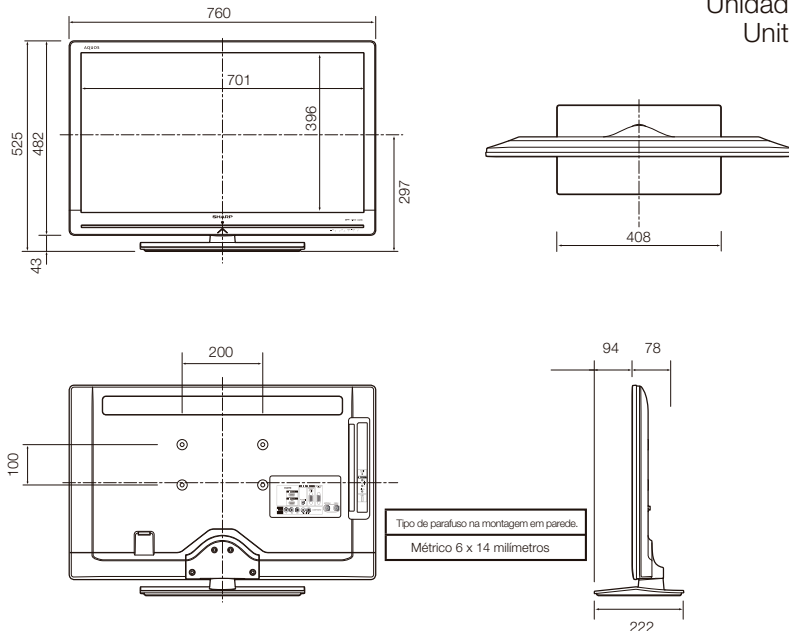

NOTA

- No momento de adquirir um suporte de parede, verifique se existe espaço suficiente entre o suporte e os conectores da TV para as conexões.

Informações Adicionais

Evite o uso prolongado do aparelho com volume alto (potência superior à 85 decibéis), pois isto poderá prejudicar a sua audição (Lei Federal nº 11.291/06). A seguir, incluímos uma tabela com os níveis de intensidade sonora em decibéis e os exemplos de situações correspondentes para a sua referência.

Nível de Decibéis	Exemplos
30	Biblioteca silenciosa, sussurros leves
40	Sala de estar, refrigerador, quarto longe do trânsito
50	Trânsito leve, conversação normal, escritório silencioso
60	Ar condicionado a uma distância de 6 m, máquina de costura
70	Aspirador de pó, secador de cabelos, restaurante ruidoso
80	Tráfego médio de cidade, coletor de lixo, alarme de despertador a uma distância de 60 cm
OS RUÍDOS ABAIXO PODEM SER PERIGOSOS EM CASO DE EXPOSIÇÃO CONSTANTE	
90	Metró, motocicleta, tráfego de caminhão, cortador de grama
100	Caminhão de lixo, serra elétrica, furadeira pneumática
120	Show de banda de rock em frente às caixas acústicas, trovão
140	Tiro de arma de fogo, avião a jato
180	Lançamento de foguete

Descarte de Pilhas e Baterias

Após o uso, as pilhas e/ou baterias poderão ser entregues ao estabelecimento comercial ou rede de assistência técnica autorizada.



SHARP®

SAC SHARP
(0XX11) 2137 3799 — Grande São Paulo
0800 7253799 — Demais Regiões
www.sharpbr.net

PRODUZIDO
NO PÓLO INDUSTRIAL
DE MANAUS



CONHEÇA A AMAZÔNIA

Impresso na China



X41G42MV84301A

Produzido sob encomenda por:
Envision Indústria de Produtos Eletrônicos Ltda.
CNPJ:04.176.689/0001-60
Av. Torquato Tapajós, 7503, galpão 2, bloco B, 69041-025 Manaus- AM.
Comercializado por:
Sharp Brasil Comércio e Distribuição de Artigos Eletrônicos Ltda.
CNPJ:08.934.045/0001-45
Avenida Paulista, 9º andar, São Paulo - SP