



ATENÇÃO:

• GUARDAR ESTE MANUAL DE INSTRUÇÕES PARA EVENTUAIS CONSULTAS.

- CERTIFIQUE-SE DE QUE A CRIANÇA ESTEJA DEVIDAMENTE AFASTADA AO ABRIR, FECHAR OU EXECUTAR QUALQUER OPERAÇÃO COM O CARRINHO - RISCO DE CORTES E FERIMENTOS GRAVES.
- CERTIFIQUE-SE DE QUE A CRIANÇA NÃO ESTEJA EM CONTATO COM AS PARTES MÓVEIS DO CARRINHO.
- NUNCA OPERE O CARRINHO QUANDO ESTIVER EM USO.
- ASSEGURE-SE DE QUE TODOS OS DISPOSITIVOS DE TRAVAMENTO ESTEJAM ACIONADOS ANTES DO USO.
- CERTIFIQUE-SE DE QUE ESTEJA COMPLETAMENTE TRAVADO ANTES DE ACOMODAR A CRIANÇA.
- NUNCA PERMITA QUE UMA CRIANÇA OPERE O CARRINHO.
- UTILIZE SEMPRE O CINTO DE SEGURANÇA.
- NUNCA MODIFIQUE A CONSTRUÇÃO, MATERIAL E O CINTO DE SEGURANÇA.
- NUNCA RETIRE OS ADESIVOS DO CARRINHO.
- NUNCA DEIXE A CRIANÇA SOZINHA SEM A SUPERVISÃO DE UM ADULTO.
- NUNCA DEIXE A CRIANÇA FICAR DE PÉ NO CARRINHO.
- NUNCA PENDURE SACOLAS OU OBJETOS NO CABO OU NAS LATERAIS. O CARRINHO PODE FICAR INSTÁVEL E VIRAR.
- NUNCA DEIXE AS CRIANÇAS BRINCAREM OU SE PENDURAREM NO CARRINHO.
- ACIONE OS FREIOS DO CARRINHO QUANDO NÃO ESTIVER EM MOVIMENTO.
- UTILIZE O CARRINHO EM ÁREA LIVRE DE OBSTÁCULOS E PASSAGEM, ONDE A CRIANÇA NÃO POSSA EMPURRAR COM OS PÉS E ONDE NÃO EXISTAM OBJETOS QUE POSSAM CAIR SOBRE ELE.
- NUNCA UTILIZE O CARRINHO EM ESCADAS, ESCADAS ROLANTES, SUPERFÍCIES ACIDENTADAS OU EM DECLIVE EXCESSIVO, ARENASAS ETC.
- NUNCA ESTACIONE O CARRINHO EM SUPERFÍCIE INCLINADA MESMO COM OS FREIOS ACIONADOS.
- NUNCA UTILIZE O CARRINHO EM LOCAIS ÚMIDOS, MOLHADOS, FRIOS OU MUITO QUENTES POR LONGO PERÍODO DE TEMPO.
- MANTENHA O CARRINHO SECO.
- NUNCA UTILIZE O CARRINHO PRÓXIMO AO FOGO OU CALOR INTENSO.
- NUNCA DEIXE O CARRINHO SOB O SOL, AS PEÇAS PLÁSTICAS PODERÃO AQUECER-SE E CAUSAR SÉRIAS QUEIMADURAS, ALÉM DE SUA DESINTEGRAÇÃO.
- VERIFIQUE PERIODICAMENTE SE O ASSENTO, O ENCOSTO E CINTO DE SEGURANÇA ESTÃO DEVIDAMENTE FIXOS À ESTRUTURA.
- ESTE CARRINHO DEVE SER UTILIZADO SOMENTO PARA O NÚMERO DE CRIANÇAS PARA O QUAL FOI PROJETADO.
- NUNCA TRANSPORTE MAIS QUE UMA CRIANÇA NO CARRINHO.
- NÃO ADICIONE UM COLCHÃO COM ESPESURA MAIOR QUE (X) MM
- CARGA MÁXIMA: 15 kg + 2 kg NO CESTO.

PROCEDIMENTOS DE LIMPEZA

ESTRUTURA:

- Limpe as partes metálicas com um pano úmido e seque-as em seguida.
- Limpe as partes plásticas apenas com um pano úmido em água e sabão neutro.
- Revise periodicamente, verificando partes soltas ou gastas.

ESTOFADO:

- A lona não é removível - a limpeza pode ser feita sem tirá-la da estrutura.
- Limpe a lona apenas com um pano úmido em água e sabão neutro.
- Verifique periodicamente se os parafusos de fixação do assento e encosto estão apertados.
- Não use máquina de lavar ou secar, ou lavagem a seco.

carrinho techno II 896

- carrinho berço e passeio
- estrutura em alumínio
- toldo retrátil com visor
- encosto reclinável em 3 posições
- cinto de segurança de 5 pontos
- rodas dianteiras giratórias com suspensão e trava de direção
- rodas traseiras fixas com suspensão e freio
- extensão do assento reclinável
- cesto porta-objetos
- bandeja de refeição removível
- acolchoado removível

dimensões:



peso:
6,275 kg



Importado por Lenox Indústria e Comércio Ltda.
Rod. Régis Bittencourt, Km 272 nº 3666
CEP 06793-000 - Taboão da Serra - SP - Brasil
Tel: (11) 4787-0744 - Fax: (11) 4787-0096
sac@lenox.com.br | www.lenox.com.br



manual de instruções carrinho techno II 896



ASSISTÊNCIA TÉCNICA

componentes do carrinho techno II 896

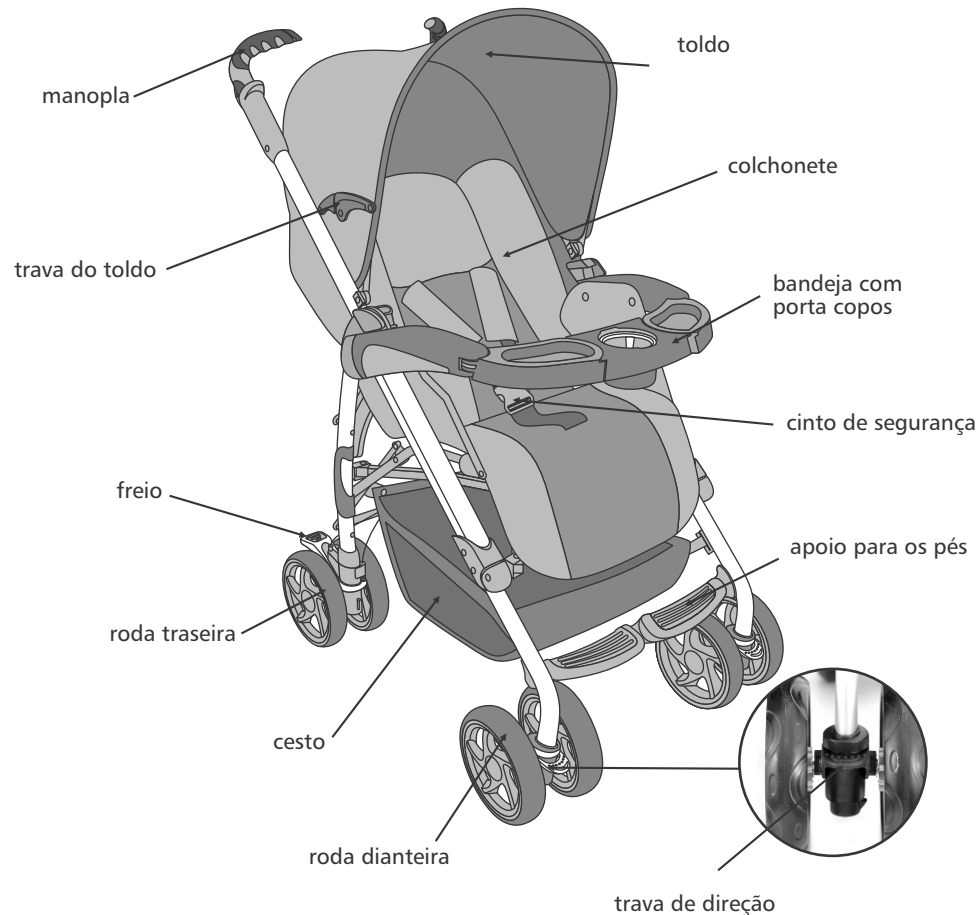

AMAZONAS

MANAUS
Cirene Araújo Batista
Rua Miranda de Leão, 103 - sl. 203
CEP 69005-040 - Centro
tel. (92) 3622-0319 - fax (92) 3233-5973
cel. (92) 9114-8674
e-mail: cirene.r@terra.com.br

BAHIA

VITÓRIA DA CONQUISTA
Unibras Com. de Roupas Ltda.
Rua Francisco Santos, 02
CEP 45015-110 - Centro
tel. (77) 3422-3213
e-mail: baby.shopp@ig.com.br

DISTRITO FEDERAL

BRASÍLIA - DF
S.O.S Brinquedos
Carlos Emilio Helmer
SCLN 313 - Bloco A - Loja 41 - Asa Norte
CEP 70766-530
tel. (61) 3274-6060

ESPÍRITO SANTO

VILA VELHA
Giotto Peças Ltda.
Rua Luciano das Neves, 947
CEP 29100-200 - Centro
tel. (27) 3229-8942

GOIÁS

GOIÂNIA
Hospital dos Brinquedos
Rua 4 a, 144
CEP 74020-070 - Centro
tel. (62) 3223-3460

MINAS GERAIS

BELO HORIZONTE
Camping Baby Car Ltda.
Rua Tenente Brito Melo, 63
CEP 30180-070 - Bairro Preto
tel. (31) 3295-2239

Marco Jorge da Silva
Rua Conde Monte Cristo, 202
CEP 31160-410 - Ipiranga
tel. (31) 3426-1705

UBERLÂNDIA

Belarmino Grama
Rua Goiás, 584 / 588
CEP 38400-064 - Centro
tel. (34) 3234-0425

PERNAMBUCO

RECIFE
Babytrupe Com. Representações Ltda.
Rua Joseph Tourton, 162 - Apto.1203
CEP 52051-110 - Bairro Tamarineira
tel. (81) 3072-3375 - 9931-7446
e-mail: babytrupe@ig.com.br

PARANÁ

CASCABEL
Cleverson L. Galdino - ME
Rua Paraná, 3628
CEP 85810-000 - Centro
tel. (45) 3224-2703 - cel. (45) 9966-6511

PARANÁ

CURITIBA
Marinho Com. Consertos Aparelhos Elétricos
Ltda.
Rua Brigadeiro Franco, 1745
CEP 80420-200 - Centro
tel. (41) 3224-2416

LONDRINA

Hospital de Brinquedos Snoopy Ltda.
Rua Pará, 1869
CEP 86020-400 - Centro
tel. (43) 3324-1251 - 3324-5949
e-mail: hbs@sercomtel.com.br

MARINGÁ

S.O.S. Comércio e Manutenção de Brinquedos
Nana Nene Ltda.
Rua Santos Dumont, 1933
CEP 87013-050 - Centro
tel. (44) 3227-3389

Gente Miúda
Av. Mandacaru, 122 - Loja 1
CEP 87080-000 - Jd. Monte Belo
tel. (44) 3225-3811

RIO GRANDE DO SUL

PORTO ALEGRE
Dimacilo Distr. Máquina Ciclo P. Ltda.
Av. Farrapos, 104 - Apto 203
CEP 90220-000 - Centro
tel. (51) 3225-1320

Vulcanizadora Veber
Rua Cel. Claudino, 633 B
CEP 91910-670 - Bairro Camaquã
tel. (51) 3241-6542 - cel. (51) 9966-0955

SANTA CATARINA

FLORIANÓPOLIS
Casa dos Fogões Com. de Peças Ltda.
Rua Conselheiro Mafrá, 556
CEP 88010-102 - Centro
tel. (48) 3225-1170 - 3225-0592 - 3028-8170
e-mail: casadosfogoes@yahoo.com.br

GASPAR

N. D. Eletro Eletrônico
Rua Antilóquio Nunes Pires, 4440
CEP 89110-000 - Bairro Bela Vista
tel. (47) 3397-3082

JOINVILLE

Oficina Urbanski Ltda.
Av. Paulo Schroeder, 221
CEP 89235-060 - Bairro Ibitinga
tel. (47) 3465-0049

SÃO PAULO

AMERICANA
Ciclo Loja
Rua Carioba, 160
CEP 13465-000 - Centro
tel. (19) 3406-5996 - (19) 3601-6700
e-mail: cicloloja@aol.com

CAÇAPAVA

Loja Gropon Ltda.
Rua Prudente de Moraes, 80
CEP 12281-640 - Centro
tel. (12) 3652-5829

SÃO PAULO

CAMPINAS
Nova Oficina Especializada
Av. Marechal Carmona, 916
CEP 13014-311 - Vila João Jorge
tel. (19) 3232-6369

FRANCA

Eduardo Sanches
Rua João Trendino Viller, 2290
CEP 14403-131 - Progresso
tel. (16) 3702-5003

JUNDIAÍ

Baby e Acessórios
Rua Joaquim Marques de Lisboa, 385
CEP 13302-170 - Vila Progresso
tel. (11) 4816-5696 - cel. 9419-4061

MARÍLIA

André Sadao Matsumoto Marília ME (All-Baby)
Rua Bandeirantes, 298
Rua Joaquim Barbosa
tel. (14) 3413-4826
e-mail: all.baby@terra.com.br

SANTOS

Mariland Maia Martins ME
Av. Senador Feijó, 91
CEP 11015-504 - Centro
tel. (13) 3232-6205

SÃO JOSÉ DO RIO PRETO

S.O.S. do Bebê
Rua Moisés Miguel Haddad, 445
CEP 15030-130 - Pq. Industrial
tel. (17) 3231-1770

SÃO JOSÉ DOS CAMPOS

Milton Takahiko Fukuda - ME
Rua Vilaça, 157
CEP 12210-000 - Centro
tel. (12) 3921-7061

SÃO PAULO - CAPITAL

Baby King Com. Artigos Infantis Ltda. - ME
Rua Tuiuti, 2618
CEP 03307-000 - Bairro Tatuapé
tel. (11) 2091-2766

Baby King Com. Artigos Infantis Ltda. - ME
Rua Turiassu, 1218
CEP 05005-001 - Bairro Perdizes
tel. (11) 3673-7357

IdéiaFix Impressões e Serviços
DV Impressões Ltda. - ME
Rua Pedroso da Silva, 88 A
CEP 08080-040 - Pq. Paulistano
tel. (11) 2956-6743 / 3462-1540
e-mail: docerqueira@hotmail.com

SOROCABA

Cantinho do Bebê
Av. Dr. Afonso Vergueiro, 2372
CEP 18040-000 - Jd. Costa Dias
tel. (15) 3221-7018

RIBEIRÃO PRETO

Henn's Baby Confecções Ltda.
Rua Goiás, 1688
CEP 14085-460 - Campos Eliseos
tel. (16) 3625-4849
e-mail: maria@hennsbaby.com.br

10

PARA FECHAR O CARRINHO
ATENÇÃO - CERTIFIQUE-SE DE QUE A CRIANÇA ESTEJA DEVIDAMENTE AFASTADA AO ABRIR, FECHAR OU EXECUTAR QUALQUER OPERAÇÃO COM O CARRINHO - RISCO DE CORTES E FERIMENTOS GRAVES.

Coloque o encosto na posição sentada (fig. U) e feche o toldo (fig. V).

Destrave o pedal acionando-o para cima. Puxe a trava de segurança localizada no cabo do carrinho e empurre-o para baixo para destravar (fig. X). Certifique-se de que as rodas dianteiras estejam voltadas para dentro da estrutura do carrinho. Puxe a alça de fechamento cuidadosamente para cima (fig. W) até o carrinho fechar totalmente. Certifique-se que esteja travado.

Obs.: após fechar e travar o carrinho, o carrinho pode ficar na posição de pé (fig. Y).

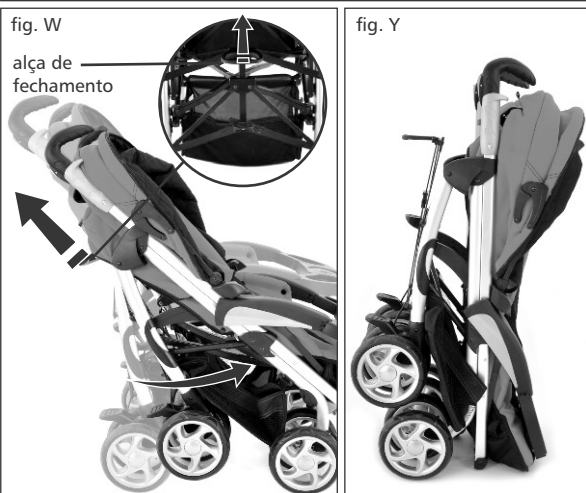
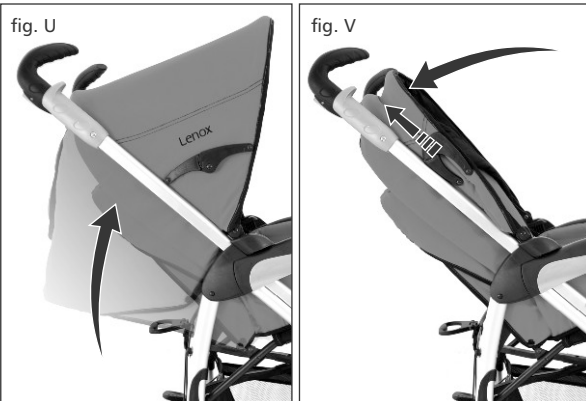

manual de instruções
 carrinho techno II 896

1

PARA ABRIR O CARRINHO

Retire todos os componentes da caixa e remova as proteções e embalagens plásticas. Separe as rodas, bandeja e toldo do carrinho (fig. A).

ATENÇÃO - CERTIFIQUE-SE DE QUE A CRIANÇA ESTEJA DEVIDAMENTE AFASTADA AO ABRIR, FECHAR OU EXECUTAR QUALQUER OPERAÇÃO COM O CARRINHO - RISCO DE CORTES E FERIMENTOS GRAVES.

Coloque a estrutura no chão e na posição de pé (fig. B). Desloque para cima a trava de segurança localizada na parte superior do cabo (fig. C) e puxe o cabo para cima.

Pressione o pedal para baixo (fig. D) até travar, após ouvir o clique. Verifique se os encaixes estão alinhados e travados (fig. E). Certifique-se que esteja travado.

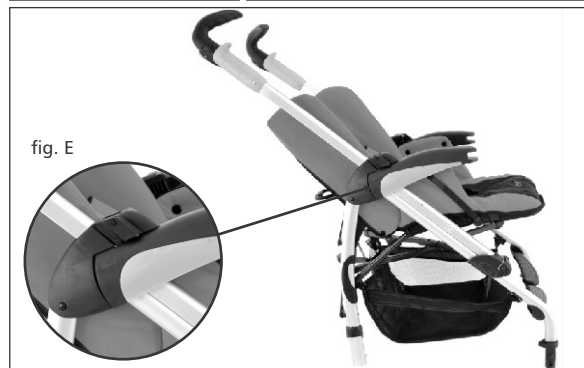
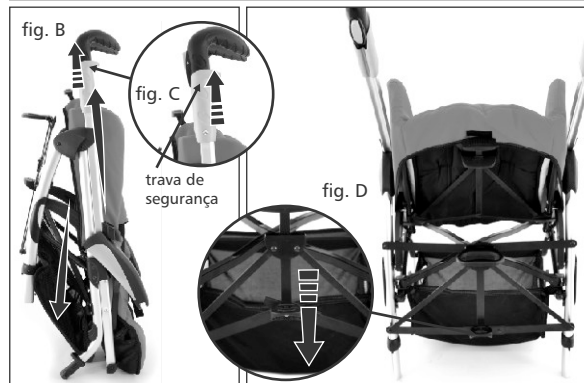

2 PARA INSTALAR E UTILIZAR AS RODAS TRASEIRAS

Verifique a posição correta das rodas; lado esquerdo e lado direito (os cabos do freio devem ficar na parte interna da estrutura). Encaixe os conjuntos de rodas traseiras pressionando contra o pino até travar (fig. F). Certifique-se de que esteja travada. As rodas traseiras são fixas - acione o freio do mancal para baixo para travar (fig. G). Certifique-se de que esteja travado. Para destravar a roda, proceda inversamente.

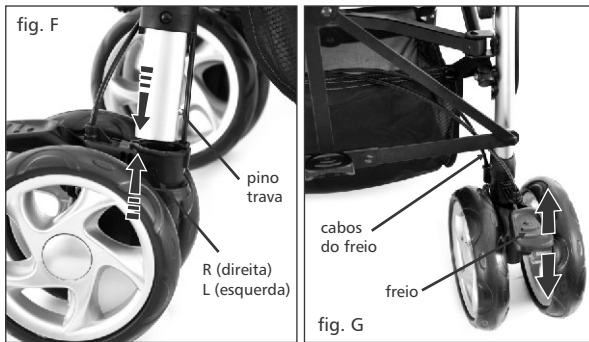

3 PARA INSTALAR E UTILIZAR AS RODAS DIANTEIRAS

Encaixe os conjuntos de rodas dianteiras pressionando contra o pino até travar (fig. H). Certifique-se de que estejam travados. Para travar a direção das rodas, pressione o mancal para cima (fig. I). Para destravar, empurre-a para baixo. Obs.: para manobrar o carrinho, as rodas devem estar destravadas.

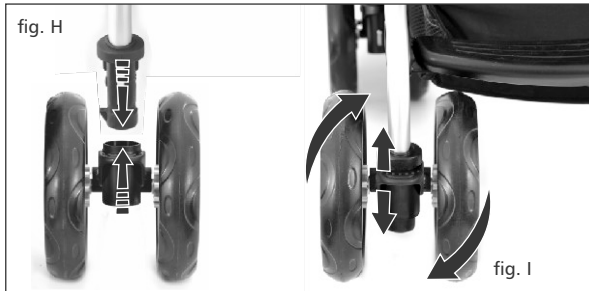

4 PARA INSTALAR A BANDEJA DE REFEIÇÃO

Encaixe o conjunto da bandeja pressionando contra o braço do carrinho até travar (fig. J). Certifique-se de que esteja travado. Para retirar a bandeja, pressione os botões abaixo do braço do carrinho.

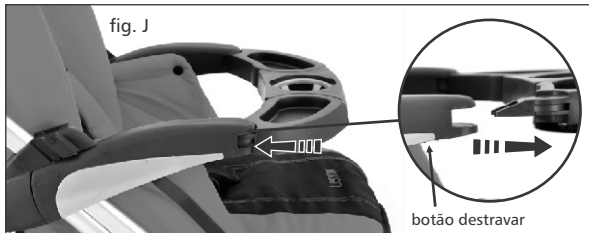

5 PARA INSTALAR E ABRIR O TOLDO

Conecte os suportes do toldo nos respectivos alojamentos da estrutura (fig. K). Articule o toldo (fig. L) e pressione as travas laterais (fig. M) até travar. Prenda os fechos velcro do toldo e encosto. Para retirar o toldo, proceda inversamente. Para utilizar a viseira, recline o toldo, desprenda os fechos velcro, enrole a tampa e fixe-a no grampo com elástico (fig. M).

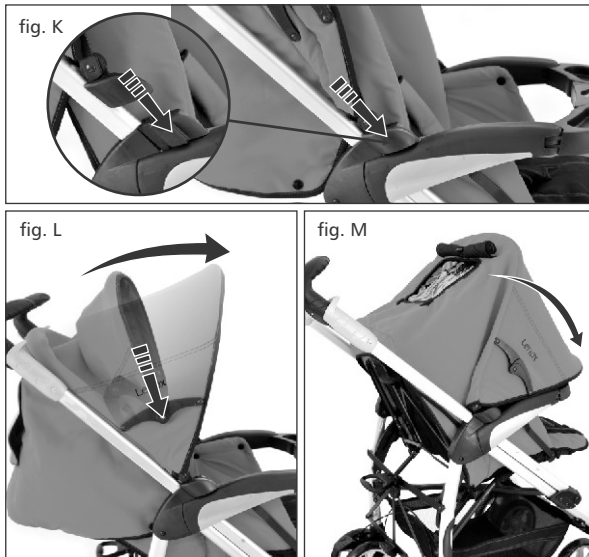

6 PARA RECLINAR O ENCOSTO

Segure o manípulo localizado atrás do encosto, pressione a trava de reclinção e puxe-a até a posição desejada e solte-a (fig. N). Certifique-se de que esteja travado.

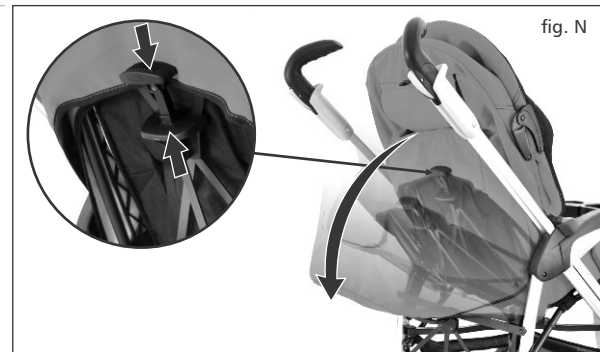

7 PARA AJUSTAR A EXTENSÃO DO ASSENTO

Para prolongar o assento, ajuste o apoio de pé na posição desejada pressionando as duas travas laterais (fig. O). A extensão irá travar automaticamente após ouvir o click. Obs.: utilize a extensão do assento levantada somente quando o encosto estiver na posição deitada.



8 PARA AJUSTAR O CABO

Pressione as travas do ajuste do cabo e posicione para aumentar ou reduzir sua altura (fig. P). Solte as travas até travar após ouvir o clique.

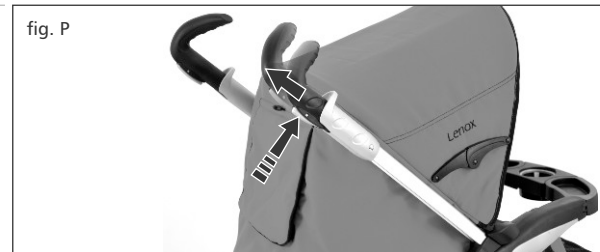

9 PARA USAR O CINTO DE SEGURANÇA

ATENÇÃO - ANTES DE COLOCAR A CRIANÇA NO CARRINHO, VERIFIQUE SE ESTE ESTÁ BEM TRAVADO, SE TODAS AS OPERAÇÕES ANTERIORES FORAM EXECUTADAS E SE OS FREIOS ESTÃO ACIONADOS.

Assegure-se de que todos os dispositivos de travamento estejam acionados antes do uso. Para liberar o cinto, pressione as travas laterais e puxe os engates das tiras dos ombros (fig. Q). Ajuste a tira entre pernas, as tiras abdominais e as tiras dos ombros com folga máxima de 2cm. Para fechar, passe o fecho do cinto de segurança entre as pernas da criança, as tiras superiores sobre os ombros da criança e conecte ambos os engates das tiras abdominais (fig. R) e encaixe-o no fecho (fig. S). até travar após ouvir o clique. Certifique-se de que esteja travado.

