



# LG



## Manual de Instruções

Mini Hi-Fi System

Modelos: CM4320

CM4420

CM4520

CM4620

**SAC** serviço de atendimento  
ao consumidor

**4004 5400** Capitais e Regiões Metropolitanas

\***0800 707 5454** Demais localidades

\*Somente chamadas originadas de telefone fixo

**WWW.LGE.COM.BR**

EM CASO DE DÚVIDA, CONSULTE NOSSO SAC

Antes de ligar seu aparelho, por favor, leia cuidadosamente este manual e mantenha-o para futuras referências. Desenhos e Especificações estão sujeitas a mudanças sem prévio aviso.





# Índice

## Iniciando...

<b>Apresentação</b> .....	<b>3</b>
Meio Ambiente.....	3
Manuais e embalagens.....	3
Pilhas e Baterias.....	3
Produto.....	3
<b>Instruções de Segurança</b> .....	<b>3-4</b>
Cuidados relativos ao Cabo de Força.....	4
Fonte de Alimentação.....	4
Direitos de Cópia.....	4
<b>Notas sobre Discos</b> .....	<b>5</b>
<b>Acessórios</b> .....	<b>5</b>
<b>Requerimentos de Arquivos</b> .....	<b>5</b>
- Requerimentos do arquivo de música MP3/WMA.....	5
- Compatibilidade com dispositivos USB.....	5
- Requerimentos do dispositivo USB.....	5
<b>Controle Remoto</b> .....	<b>6-7</b>
<b>Painel Frontal / Painel Traseiro</b> .....	<b>7</b>

## Operações de Rádio.....11

- Ouvindo estações de Rádio.....11
- Memorizar estações de Rádio.....11
- Deletar todas as estações de rádio memorizadas....11
- Melhorando a má recepção de FM.....11

## Ajuste do Som.....11

- Definindo o modo de Som Surround.....11
- Ajustando o relógio.....12
- Função Timer.....12
- Para verificar ou cancelar o Timer.....12
- Função SLEEP.....12
- Para cancelar a função SLEEP.....12
- Função Dimmer.....12

## Operações Avançadas.....12-13

- Ouvir músicas do dispositivo externo.....12
- Gravando para o dispositivo USB.....12-13
- Gravando uma faixa.....13
- Gravando todas as faixas.....13
- Gravando uma lista de reprodução.....13
- Fazer uma pausa na gravação.....13
- Selecionando a taxa de bits e a velocidade da gravação para o dispositivo USB.....13
- Copiar de USB para USB.....13

## Conectando...

<b>Conexões das Caixas Acústicas</b> .....	<b>8</b>
- Conectando as Caixas Acústicas no aparelho.....	8
<b>Conexão de Equipamentos Opcionais</b> .....	<b>8</b>
- Conexão Auxiliar.....	8
- Conexão USB.....	8
- Conexão das Antenas.....	8

## Operando...

<b>Operações Básicas</b> .....	<b>9</b>
- Reproduzindo CD/USB.....	9
<b>Outras Operações</b> .....	<b>9</b>
- Criando uma Lista de Reprodução.....	9
- Exibindo Informações do arquivo (ID3 TAG).....	9
- Excluindo um arquivo MP3/WMA.....	10
- Função DEMO.....	10
- Reprodução AUTO DJ.....	10

## Anexo...

<b>Solucionando Problemas</b> .....	<b>14</b>
<b>Manuseando o aparelho</b> .....	<b>14</b>
- Transporte do aparelho.....	14
- Manutenção e limpeza da superfície externa.....	14
- Limpeza do aparelho.....	14
- Manutenção do aparelho.....	14
<b>Licenças e Marcas Comerciais</b> .....	<b>14</b>
<b>Especificações Técnicas</b> .....	<b>15</b>
<b>Certificado de Garantia</b> .....	<b>16</b>





## Iniciando...

### APRESENTAÇÃO

#### Prezado Consumidor,

Parabéns e obrigado por adquirir um produto LG. Somos um dos maiores grupos empresariais do mundo, presente em mais de 150 países com fábricas instaladas nos 4 continentes.

No Brasil, a LG instalou-se em 1997 com dois complexos industriais: um em Manaus (AM) e outro em Taubaté (SP), nos quais fabricamos nossa linha completa de eletroeletrônicos e celulares. Comercializamos ainda refrigeradores, drives de CD, CD-ROM, DVD-ROM e monitores de LCD.

#### Meio Ambiente

Preocupados com o meio ambiente, temos o compromisso em promover o aprimoramento ambiental contínuo, procurando desenvolver produtos com o máximo de materiais recicláveis e também contar com sua consciência ambiental para destinar esses materiais de forma adequada.

Siga as dicas abaixo e colabore com o meio ambiente:

#### Manuais e embalagens

Os materiais utilizados nas embalagens (manuais, caixas de papelão, plásticos, sacos e calços de isopor) dos nossos produtos são 100% recicláveis.

Descarte esses produtos preferencialmente em recicladores especializados.

#### 2. Pilhas e Baterias:

As pilhas e baterias fornecidas com nossos produtos, atendem à resolução do Conama nº 257 de 07/1999 e 263 de 11/99. Descarte-as direto no lixo doméstico.

#### 3. Produto:

Para obter o máximo de aproveitamento de materiais recicláveis e destinar corretamente materiais perigosos de nossos produtos (cinescópio, compressor, etc), no fim de sua vida útil, encaminhe às companhias especializadas em reciclagens. Não queime e nem os jogue em lixo doméstico.

#### Instruções de Segurança



**CUIDADO:** PARA REDUZIR O RISCO DE CHOQUE ELÉTRICO, NÃO REMOVA A TAMPA TRASEIRA. NÃO INSIRA OBJETOS DENTRO DO APARELHO. NÃO EXISTEM PEÇAS PARA AJUSTE PELO USUÁRIO. ENCAMINHE-O AO SERVIÇO TÉCNICO AUTORIZADO.



Este símbolo do raio com ponta de seta dentro de um triângulo equilátero alerta o usuário para a existência de tensão perigosa não isolada dentro do gabinete do aparelho, podendo ser de nível suficiente para constituir um risco de choque elétrico para as pessoas.



O ponto de exclamação dentro de um triângulo equilátero chama a atenção do usuário para importantes instruções de funcionamento e manutenção contidas na literatura que acompanha a este produto.

**ADVERTÊNCIA:** PARA EVITAR RISCOS DE INCÊNDIO OU CHOQUE ELÉTRICO, NÃO EXPONHA ESTE APARELHO À CHUVA OU UMIDADE.

**ADVERTÊNCIA:** Não instale este equipamento em locais confinados, tais como estantes de livros ou locais semelhantes.

**CUIDADO:** Não bloqueie as aberturas de ventilação.

Instale de acordo com as instruções do fabricante.

Os vãos e aberturas no gabinete são fornecidos para ventilação, para assegurar uma operação confiável do produto, e para proteger contra aquecimento excessivo. As aberturas jamais devem ser bloqueadas colocando o produto em uma cama, sofá, carpete ou outra superfície similar. Este produto não deve ser colocado em uma instalação embutida, como uma prateleira de livros ou estante, salvo se uma ventilação adequada for fornecida e se as instruções do fabricante forem seguidas.

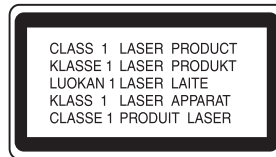

**CUIDADO:** Este produto utiliza um sistema laser.

Para usar este produto de maneira adequada, leia atentamente este manual e guarde-o para posterior consulta. Caso o aparelho precise de manutenção, procure um centro de assistência técnica autorizada.

O uso de controles, ajustes ou procedimentos distintos dos aqui especificados pode ocasionar exposição a radiação perigosa.





## Iniciando...

Para evitar a exposição direta ao raio laser, não tente abrir o gabinete. Se aberto, a radiação laser fica visível. **NÃO OLHE PARA O FEIXE.**

**CUIDADO:** O Aparelho não deve ficar exposto à gotejamento ou esguicho, e nenhum objeto com líquidos deve ser posto sobre ele.

### Cuidados relativos ao Cabo de Força

- Para a maioria dos eletrodomésticos é recomendável que sejam ligados em um circuito dedicado, ou seja, um único circuito elétrico que alimente somente um aparelho e não tenha nenhuma tomada ou circuitos adicionais.
- Não sobrecarregue as tomadas da parede. Tomadas sobrecarregadas, folgadas ou danificadas, extensão, cabos de força estragados pelo tempo ou com o isolamento rachado são perigosos.
- Qualquer uma dessas condições podem resultar em choque elétrico ou risco de incêndio.
- Periodicamente, o cabo de força deve ser verificado. Se sua aparência indicar dano ou deterioração, desligue-o e o substitua por outro, indicado pelo serviço técnico autorizado.
- Proteja o cabo de força de estresse elétrico ou mecânico, por exemplo, ser trançado, torcido, comprimido, imprensado por uma porta, ou pisado.
- Dê atenção especial às tomadas, e o ponto de onde o cabo sai.

### Fonte de Alimentação

O aparelho deverá funcionar somente com o tipo de alimentação indicada na etiqueta. Se você não tem certeza do tipo da rede elétrica de sua residência, contate o revendedor ou a companhia de energia local.

Este equipamento está equipado com bateria portátil ou acumulador.

### A maneira segura de se remover a bateria do equipamento:

Remova a pilha velha ou o cartucho de pilhas, siga os passos na ordem inversa da montagem. Para evitar contaminação do ambiente e acarretar possível dano à saúde humana e animal, as pilhas velhas devem ser colocadas em contêineres apropriados nos locais designados de coleta desse tipo de lixo. É recomendado que seja usado sistemas de reembolso gratuito de pilhas e acumuladores. As pilhas não devem ser expostas a calor excessivo como raios de sol, ao fogo ou serem partidas.

**Evite o uso prolongado do aparelho com volume superior a 85 decibéis pois isto poderá prejudicar a sua audição.**

Para estabelecer um nível de áudio seguro, recomendamos ajustar o volume a um nível baixo e em seguida aumentar lentamente o som até poder ouvi-lo confortavelmente e sem distorções.

Também recomendamos evitar a exposição prolongada a ruídos muito altos.

Para referência, listamos abaixo alguns exemplos, com as respectivas intensidades sonoras em decibéis.

Exemplos	
30	Biblioteca silenciosa, sussurros leves.
40	Sala de estar, refrigerador, quarto longe do trânsito.
50	Trânsito leve, conversação normal, escritório silencioso.
60	Ar condicionado a uma distância de 6 m, máquina de costura.
70	Aspirador de pó, secador de cabelo, restaurante ruidoso.
80	Tráfego médio de cidade, coletor de lixo, alarme de despertador a uma distância de 60 cm.
<b>OS RUÍDOS ABAIXO PODEM SER PERIGOSOS EM CASO DE EXPOSIÇÃO CONSTANTE</b>	
90	Metrô, motocicleta, tráfego de caminhão, cortador de grama.
100	Caminhão de lixo, serra elétrica, furadeira pneumática.
120	Show de banda de rock em frente às caixas acústicas, trovão.
140	Tiro de arma de fogo, avião a jato.
180	Lançamento de foguete.

Informação cedida pela Deafness Research Foundation, por cortesia.

### DIREITOS DE CÓPIA

A realização de cópias não autorizadas, de cópia de material protegido, incluindo programas de computador, arquivos, transmissões e gravações sonoras, pode ser uma violação de direitos autorais e constitui uma ofensa criminal.

Este equipamento não deve ser utilizado para tais fins.

**Seja responsável, respeite os direitos autorais.**





## Iniciando...

### Notas sobre Discos

**Manuseando:** Segure o disco sempre pelas bordas. Evite tocar no lado de reprodução.

Não cole papel ou fitas adesivas no disco.

**Armazenando:** Armazene o disco em seu estojo original. Não exponha à luz solar direta ou fontes de calor. Não cole etiquetas no disco.

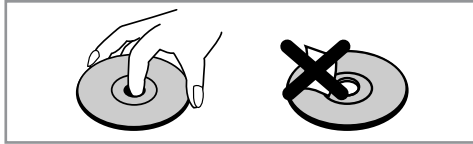

**Limpendo:** Impressões digitais ou sujeiras podem causar má qualidade na reprodução. Limpe o disco usando um pano macio (sem fiapos). Para limpar não use soluções de limpeza disponíveis comercialmente, isto pode danificar o disco.

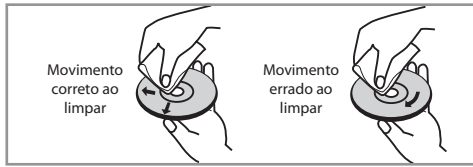

### Acessórios



Controle Remoto (1)

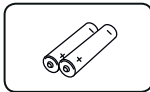

Pilhas (2)



Antena FM (1)



Antena AM (1)

### Requerimentos de Arquivos

#### Requerimentos do arquivo de música MP3/WMA

A compatibilidade dos arquivos MP3/WMA com este aparelho está limitado às seguintes características:

- **Frequência de Amostragem:** dentro de 32 - 48 kHz (MP3), dentro de 32 - 48kHz (WMA);
- **Taxa de bit:** dentro de 32 - 320 kbps (MP3), dentro de 40 - 192 kbps (WMA);
- **Máximo de arquivos:** menor que 999.
- **Extensão dos arquivos:** “.mp3”, / “.wma”
- **Formato do arquivo CD-ROM:** ISO 9660/JOLIET
- Recomendamos que você use-Easy CD Creator, que cria sistema de arquivos ISO 9660.

### Compatibilidade com dispositivos USB:

- **Leitor de MP3:** Leitor de MP3 tipo Flash.
- **Drive USB Flash:** Dispositivos que suportam USB2.0 ou USB1.1.
- A função USB deste aparelho não suporta todos os dispositivos USB.

### Requerimentos do dispositivo USB

- Os dispositivos que requerem a instalação de programas adicionais, quando são conectados a um computador, não são suportados.
- Não retire o dispositivo USB quando estiver em funcionamento.
- Um dispositivo USB com grande quantidade de arquivos armazenados, pode demorar alguns minutos para ser reconhecido.
- Faça um backup para evitar a perda ou danos aos dados.
- Ao conectar um cabo de extensão USB ou HUB, o dispositivo USB não será reconhecido.
- O sistema de arquivos NTFS não será suportado. (Somente será suportado arquivos de sistema FAT(16/32).
- Este aparelho não é suportado quando, o número total de arquivos for 1.000 ou maior.
- A porta USB do aparelho não pode ser conectada ao PC. Este aparelho não pode ser usado como um dispositivo de armazenamento.

### ! Nota

- HD Externo, leitores de cartões, dispositivos bloqueados, ou dispositivos do tipo hard (rígido) USB não são suportados.

## Iniciando...

### Controle Remoto

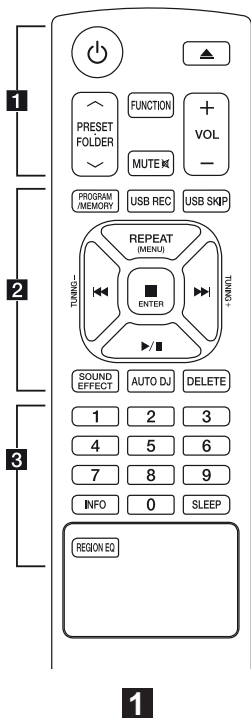

#### (POWER)

Liga e desliga a unidade.

#### (Open/Close)

Abre e fecha a bandeja de disco.

#### PRESET/FOLDER

Quando um CD/USB que contém diversos arquivos MP3/WMA e pastas estiver sendo reproduzido, pressione a tecla **PRESET/FOLDER** e selecione a pasta que deseja reproduzir.

- Seleciona uma estação de rádio previamente memorizada.

#### FUNCTION

Seleciona a função desejada: FM, AM, CD, USB1, USB2, AUX.

#### MUTE (Mudo)

Pressione para emudecer ou restaurar o som.

#### VOLUME +/-

Ajusta o nível do volume das caixas acústicas.

**2**

#### PROGRAM/MEMORY

Memoriza estações (rádio) ou faixas de música.

#### USB REC

Gravação direta para dispositivo USB.

#### USB SKIP

Use para alternar entre USB 1 e USB 2.

#### REPEAT (MENU)

- Ouça músicas repetidamente ou aleatoriamente.

#### TUNING -/+

Busca uma estação de rádio.

#### (SKIP/SEARCH)

- Busca em retrocesso ou avanço rápido.

- Busca por um seção numa faixa.

#### ENTER

Para a reprodução ou gravação.

Cancela a função DELETE (exclusão).

#### (Play/Pause)

Inicia ou pausa a reprodução.

Seleciona o modo STEREO/MONO.

#### SOUND EFFECT

Escolha impressionantes modos de som.

#### AUTO DJ

Seleciona o modo AUTO DJ (mais detalhes ver p.10).

#### DELETE

Apaga arquivos MP3/WMA (mais detalhes ver p. 10 "Excluindo um arquivo MP3/WMA").

**3**

#### Teclas Numéricas (0~9)

Seleciona faixas numeradas, arquivos ou pré-estações.

#### INFO

Os arquivos MP3/WMA normalmente são apresentados com (Tags). As Tags fornecem informações sobre o título, artista, álbum e/ou duração.

#### SLEEP

Desliga o aparelho dentro um determinado intervalo de tempo. Dimmer: o brilho do display diminui pela metade.



## Iniciando...

### REGION EQ

Escolha Equalizações Regionais (Ex: Natural, Funk, Forró, etc..).

### Instalação das pilhas

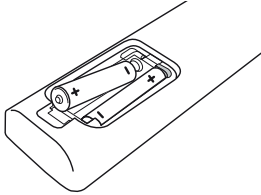

Remova a tampa do compartimento das pilhas na parte traseira de seu controle remoto e insira pilhas do tipo R03 (tamanho AAA) com os pólos + e - corretamente.

### Painel Frontal

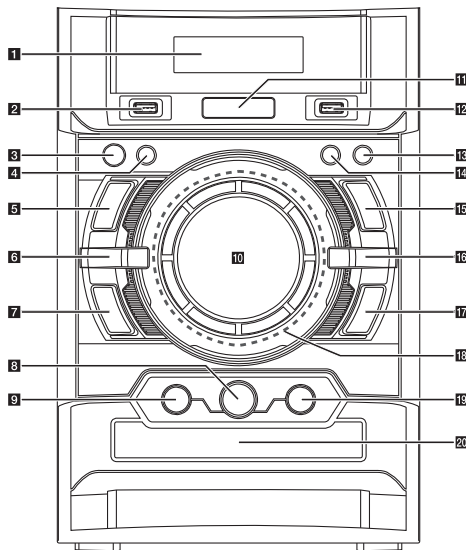

1. Janela do display
2. PORTA USB1: Você poderá reproduzir ou gravar arquivos de sons conectando um dispositivo USB.
3.  $\text{I/II}$  (Power): Liga/Desliga o aparelho.
4. TIMER: Com a função TIMER, você poderá ligar e desligar o aparelho em horários e funções pré-estabelecidas.
5. STOP: Para a reprodução ou a gravação.

6. BASS BLAST: Reforça os efeitos de agudos (Treble), graves (Bass) e Surround.

7.  $\text{I/II}$  (Skip/Search) (Idem ao controle remoto).

8. AUTO DJ: seleciona o modo AUTO DJ (para maiores informações ver página 10).

9. BR EQ: seleciona um dos modos de equalização de som disponível.

10. VOLUME: (Idem ao controle remoto).

11. USB REC: Grava para dispositivo USB.

12. Porta USB 2: (Idem a Porta USB 1).

13. CLOCK: Ajusta o relógio e verifica as horas.

14. SET/DEMO (Alguns modelos): Confirma o ajuste/ Exibe o modo de Demonstração Automática.

15.  $\text{I/II}$ , ST./MO.: Inicia ou pausa a reprodução. Seleciona o modo Mono/Stéreo.

16. FUNC.: (Idem ao controle remoto).

17.  $\text{I/II}$  (Skip/Search) (Idem ao controle remoto).

18. Backlightings

19.  $\text{I/II}$  (Open/Close): (Idem ao controle remoto).

20. Bandeja de disco.

### Painel Traseiro

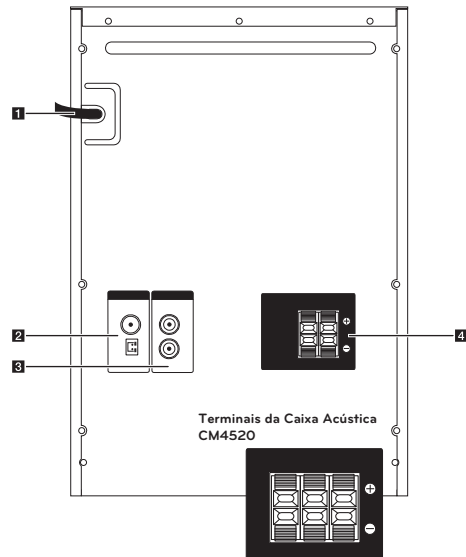

1. Cabo de força
2. Antena (AM/FM)
3. Conexão AUX IN (L/R)
4. Terminais das Caixas Acústicas





## Conectando...

### Conexões das Caixas Acústicas

#### Conectando as Caixas Acústicas no aparelho.

Para conectar os cabos no aparelho, pressione cada uma das aletas de plástico para que a conexão do terminal seja aberta. Em seguida insira o fio e libere a aleta de plástico.

Combine o cabo da caixa acústica ao terminal apropriado no aparelho: Cabo sem identificação de cor (transparente) para o TERMINAL positivo (+) e o cabo com identificação de cor (preto) para o TERMINAL negativo (-). Se os cabos estiverem invertidos, o som ficará distorcido.

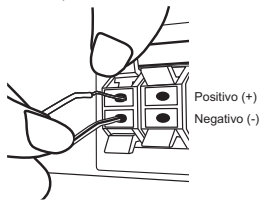

#### ! Cuidado

- Tenha cuidado para que as crianças não coloquem as mãos ou objetos dentro do duto da Caixa Acústica.
- \* **Duto da Caixa Acústica:** Um buraco para a saída de sons graves do gabinete (caixa acústica).
- Os alto-falantes contêm partes magnéticas (ímã), podem ocorrer interferências na tela da TV ou monitor PC. Por favor, use os alto-falantes distante da tela da TV ou do monitor de PC.
- Instale ou mova os alto-falantes com a ajuda de outras pessoas, afim de evitar acidentes.

### Conexão de Equipamentos Opcionais

#### Conexão Aux IN

Conecte a saída auxiliar de um dispositivo a entrada **AUX IN (L/R)** do aparelho.

Se sua TELEVISÃO possui apenas uma entrada para áudio (Mono), conecte a entrada do áudio (branco) no seu aparelho.

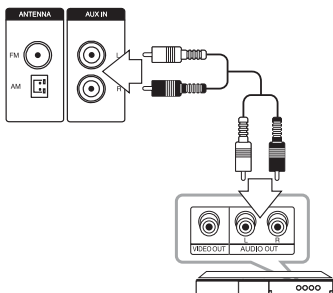

8

### Conexão USB

Conecte seu dispositivo USB (ou MP3, etc) na porta USB na parte frontal do aparelho.

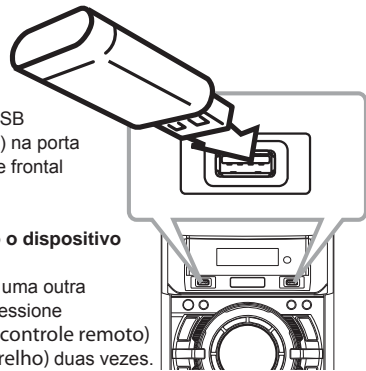

#### Removendo o dispositivo USB

1. Selecione uma outra função ou pressione **ENTER** (controle remoto) ou **□** (aparelho) duas vezes.
2. Remova o dispositivo USB do aparelho.

### Conexão das Antenas

Conecte as antenas FM/AM (fornecidas) para sintonizar emissoras (rádio).

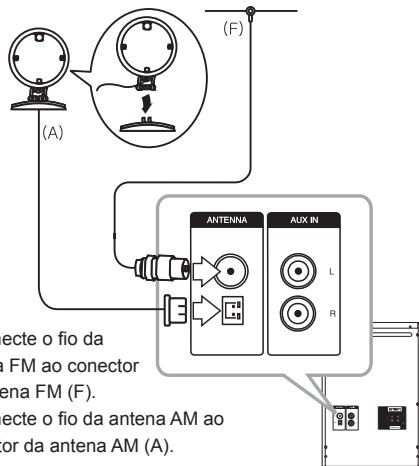

1. Conecte o fio da antena FM ao conector da antena FM (F).
2. Conecte o fio da antena AM ao conector da antena AM (A).

#### ! Nota

- Para prevenir interferências ou ruídos durante a reprodução, mantenha a antena loop (AM) distante de outros aparelhos eletrônicos.
- Assegure-se de esticar completamente o fio da antena FM.
- Após conectar a antena FM, mantenha na posição que ofereça maior qualidade de sinal.





## Operando...

### Operações Básicas

#### Reproduzindo CD/USB

1. Insira o disco pressionando a tecla (**Open/Close**) ou conecte um dispositivo **USB** na porta USB1/2 do aparelho.
2. Selecione a função CD ou USB pressionando a tecla **FUNC.** aparelho ou **F (FUNCTION)** no controle remoto.
3. Selecione um arquivo ou faixa que você deseje reproduzir pressionando **◀◀** ou **▶▶**.

Para	Executar
Parar	Pressione <b>■ ENTER</b> 2x
Reproduzir	Pressione <b>▶ / II</b>
Pausar	Pressione <b>▶ / II</b>
Ativar o modo Busca em retrocesso ou avanço (faixa/arquivo)	Durante a reprodução, pressione <b>◀◀</b> ou <b>▶▶</b> para ir para a próxima faixa/arquivo ou para voltar para o início da faixa/arquivo atual. Pressione <b>◀◀</b> duas vezes brevemente para retornar para a faixa/arquivo anterior.
Procurar por uma seção dentro de uma faixa	Pressione e segure <b>◀◀</b> ou <b>▶▶</b> durante a reprodução, e solte no ponto que você deseje ouvir.
Selecionar arquivos ou faixas diretamente	Pressione as teclas <b>numéricas 0-9</b> no controle remoto para ir ao arquivo ou a faixa desejada, diretamente.
Reproduzir repetidamente ou aleatoriamente	Pressione <b>REPEAT (MENU)</b> no controle remoto para ativar o modo de repetição na seguinte ordem: <b>RPT1</b> → <b>RPT DIR</b> (somente MP3/WMA) (repete todas as faixas da pasta selecionada) → <b>RPT ALL</b> (repete todas as faixas do CD. Em CD's com pastas MP3/WMA, repete todas as músicas) → <b>RANDOM</b> (reproduz as faixas aleatoriamente) → <b>OFF</b> .

### Outras Operações

#### Criando uma Lista de Reprodução

Usando esta função, crie uma lista de reprodução do CD ou dispositivo USB com suas faixas favoritas. Esta lista pode conter no máximo 20 faixas.

1. Insira um CD ou dispositivo USB, se a reprodução iniciar pressione **■ ENTER**.
2. Pressione **PROGRAM/MEMORY**. no controle remoto em modo stop (parado).
3. Pressione **◀◀/▶▶** no controle remoto ou **◀◀ / >>>** no aparelho para selecionar a faixa ou arquivo.
4. Pressione **PROGRAM/MEMORY** novamente para salvar e selecione uma próxima faixa ou arquivo.
5. Pressione **▶/II** Para iniciar a reprodução da sua lista programada.
6. Para apagar a lista de reprodução pressione **■ ENTER** duas vezes.

#### ! Nota

- A lista de reprodução também pode ser apagada quando o disco ou dispositivo USB forem removidos, quando o aparelho for desligado ou quando você mudar de função.

#### Exibindo Informações do arquivo (ID3 TAG)

Arquivos no formato MP3/WMA podem conter informações como Título, Álbum, Artista e etc. Para exibir estas informações, pressione a tecla **INFO** (controle remoto).

#### Procurando por uma Pasta

1. Pressione **PRESET•FOLDER (▲ / ▼)** repetidamente até que uma pasta desejada apareça na janela do display.
2. Pressione **▶/II** reproduzi-lo. O primeiro arquivo da pasta será reproduzido.

#### Desligar o som temporariamente

Pressione **MUTE** para silenciar o aparelho.

Você poderá desligar temporariamente o som do aparelho, por exemplo, para atender ao telefone. A informação **"MUTE"** será visualizada na janela do display.

## Operando...

### Excluindo um arquivo MP3/WMA

Você pode excluir arquivo, pasta ou formatar, pressionando a tecla DELETE. (Somente USB)

1. Pressione a tecla **DELETE** uma vez durante a seleção do arquivo MP3/WMA. Disponível somente em modo stop (parado). O visor muda na seguinte ordem:
  - **DEL FILE**: Exclui o arquivo.
  - **DEL DIR**: Exclui a pasta.
  - **FORMAT**: Formata a unidade USB
2. Para excluir arquivo/pasta ou formatar, pressione **▶/||** no controle remoto ou aparelho.
3. Se você quiser sair do modo atual, pressione **■ ENTER** no controle remoto ou pressione **□** no aparelho.

#### ⚠ Atenção

- Não o retire o dispositivo USB durante a operação. (reproduzir, apagar, etc)
- Backup Regular é recomendado para evitar perdas de dados.
- A função apagar pode não estar disponível dependendo do estado da unidade USB. (tratamento, etc).

### Função DEMO

Pressione a tecla **SET/ DEMO** (no aparelho) no modo standby para que o modo de demonstração automática seja visualizado na janela do display do aparelho. Para cancelar a função, pressione a tecla **SET/ DEMO** novamente.

#### ⚠ Nota

- Este aparelho irá manter o status DEMO, mesmo se você desconectar o cabo de força.
- Você poderá desfrutar de outras funções durante a apresentação da função DEMO. A função demo irá fazer uma pausa temporariamente.
  - Caso o cabo de força seja desplugado da tomada durante a apresentação da função DEMO, plugue o cabo novamente e a função DEMO será habilitada e reproduzida automaticamente.

### Reprodução AUTO DJ

A função AUTO DJ diminui os intervalos entre o fim de uma faixa e o início da próxima faixa. Ela equaliza o volume em faixas de reprodução sem interrupção.

Pressione AUTO DJ no controle remoto ou no aparelho repetidamente, a janela do display muda na seguinte forma:

RANDOM (ALEATÓRIO AUTO DJ) -> RPT (SEQUENTIAL AUTO DJ) -> (OFF AUTO DJ)

Modo	Janela do Display	Descrição
(Desligado) OFF	- (OFF AUTO DJ)	-
(Aleatório) RANDOM	RANDOM (AUTO DJ RANDOM)	A música será reproduzida aleatoriamente neste modo.
(Repetir) REPEAT	RPT (AUTO DJ SEQUENTIAL)	A música será reproduzida repetidamente neste modo

#### ⚠ Nota

- Quando a função AUTO DJ estiver habilitada, a busca por uma seção dentro da faixa, avanço, retrocesso estarão indisponíveis.
- Durante o modo AUTO DJ, as funções **PRESET/ FOLDER**  $\wedge/\vee$  no controle remoto ou **FOLDER** no aparelho não estão disponíveis.
- Se você mudar para outras funções ou interromper a música usando a tecla **□** no aparelho (ou **■ ENTER** no controle remoto) no modo AUTO DJ, esta função será desativada.
- A função AUTO DJ não é suportada em arquivos de música cuja a duração seja menor que 60 segundos.
- Durante a gravação, a função AUTO DJ não está disponível.
- Se você trocar o disco enquanto a função AUTO DJ estiver ligada, esta será desativada.



## Operando...

### Operações de Rádio

#### Ouvindo estações de Rádio

1. Ligue o aparelho e pressione a tecla **FUNCTION** até AM/FM aparecer na janela do display. A última estação recebida será sintonizada.
2. Pressione e segure **TUNING (-/+)** por aproximadamente 2 segundos até que a indicação da frequência comece a mudar, em seguida solte-a. A busca para quando o aparelho sintoniza uma estação.

Ou

Pressione **TUNING (-/+)** repetidamente para ajuste manual.

3. Ajuste a o nível de áudio girando **VOLUME** no painel frontal ou pressione **VOL +/-** no controle remoto repetidamente.

#### Memorizar estações de Rádio

Você poderá pré-ajustar 50 estações para FM/AM.

Diminua o volume ao sintonizar.

1. Ligue o aparelho e pressione a tecla **FUNCTION** até AM/FM aparecer na janela do display.
2. Selecione uma frequência desejada pressionando **TUNING (-/+)**.
3. Pressione **PROGRAM/MEMORY**. Um número pré-selecionado piscará na janela do display.
4. Pressione **FOLDER • PRESET (▲ / ▼)** e selecione o número desejado para a estação.
5. Pressione **PROGRAM/MEMORY**. A estação é memorizada. Repita os passos 2 até 5 para memorizar outras estações.
6. Para ouvir uma estação, pressione **FOLDER • PRESET (▲ / ▼)**.

#### Deletar todas as estações de rádio memorizadas

1. Pressione e segure **PROGRAM/MEMORY** (controle remoto) até "ERASE ALL" piscar na janela do display.
2. Em seguida pressione-a novamente para apagar todas as estações salvas.

#### Melhorando a má recepção de FM

Se uma estação FM estiver com ruídos, pressione **► / ■** ST./MO. (no aparelho) ou **► / ■** (no controle remoto) para mudar o sintonizador de estéreo para mono. O aparelho entrará em modo mono ("MONO" é exibido no display). Pressione-a novamente para restaurar o efeito estéreo. Melhore a recepção reposicionando a antena FM.

### Ajuste do Som

#### Definindo o modo de Som Surround

Este aparelho possui diversos tipos de sons pré-programados.

Selecione o modo de som que desejar pressionando a tecla **BR EQ** (no aparelho) ou **SOUND EFFECT** (no controle remoto).

Os itens exibidos para o equalizador podem ser diferentes, dependendo das fontes e do efeito de som.

Display	Descrição
NATURAL	Você poderá desfrutar do conforto e do som natural.
Regionalmente otimizado efeito de som FUNK, FORRÓ, SAMBA, SERTANEJO, SALSA	Otimização Regional de Efeito de Som.
AUTO EQ (somente em arquivos MP3)	Define o equalizador do som para o modo mais semelhante ao gênero que é incluído no MP3 ID3 tag dos arquivos de música.
POP CLASSIC JAZZ ROCK	Este programa fornece uma atmosfera de entusiasmo para o som. Cria a sensação real de Pop, Rock, Jazz ou Concerto Clássico.
MP3 - OPT	Esta função otimiza arquivos em MP3 que foram comprimidos. Esta opção melhora o som agudo (treble).
BASS	Durante a reprodução, reforçe os efeitos de som dos agudos (treble), graves (bass) e surround.
LOUDNESS	Melhora os graves e agudos do som.
BYPASS	Desfrute do som sem efeito de equalização.

#### ! Nota

- Os efeitos para equalização, podem ser visualizados no display de forma diferente, dependendo da fonte de entrada que estiver utilizando.
- Em alguns modos surround, em algumas caixas acústicas talvez não seja perceptível a equalização, isso irá depender do modo surround e da fonte de áudio. Portanto isto não é defeito.
- Poderá ser necessário redefinir o modo surround após alternar a fonte de entrada, ou após alterar a trilha do som.
- A tecla BASS BLAST no painel frontal do aparelho serve para selecionar diretamente o som BYPASS ou BASS BLAST.



## Operando...

### Ajustando o relógio

1. Ligue o aparelho e pressione **CLOCK** no aparelho. Selecione um ciclo de 12 ou 24 horas usando **I<</>>I** e em seguida pressione **SET/DEMO**.

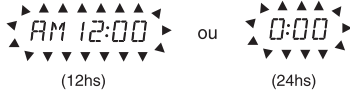

2. Usando **I<</>>I** ajuste as horas e depois os minutos. Para confirmar o ajuste pressione **SET/DEMO**.  
3. Para visualizar a hora atual pressione **CLOCK**.

#### ! Nota

- Para ajustar novamente, ligue o aparelho e mantenha a tecla **CLOCK** pressionada por 2 segundos.
- Pressione a tecla **CLOCK** para visualizar o relógio por alguns segundos no display.

### Função Timer

Ligue e desligue o aparelho todos os dias em um horário específico programando em uma função desejada.

1. Verifique a hora atual.
2. Pressione **TIMER** no (painel frontal). As funções **TUNER** → **CD** → **USB** piscam na janela do display.
3. Pressione **SET/DEMO** (painel frontal) para selecionar uma função desejada.
4. “**ON TIME**” será exibido no display. Pressione as teclas **I<</>>I** para ajustar os valores da hora, minuto e em seguida pressione **SET** para salvar.

**Ex: ON TIME (Ativar despertador): 11:30**

5. “**OFF TIME**” será exibido no display. Pressione as teclas **I<</>>I** para ajustar os valores da hora, minuto e em seguida pressione **SET/DEMO** para salvar.

**Ex: OFF TIME (Desativar despertador): 12:00**

6. Pressione as teclas **I<</>>I** para mudar a intensidade sonora (volume), em seguida pressione **SET/DEMO** para salvar.

7. Pressione  no aparelho ou controle remoto para que a função funcione corretamente.

### Para verificar ou cancelar o Timer

1. Ligue o aparelho e pressione **TIMER** para verificar ou cancelar a função.

#### ! Nota

- Estes ajustes só funcionam corretamente se o aparelho estiver no modo economia de energia.
- Não desligue o aparelho da tomada se a intenção for usar esta função.
- Ao pressionar a tecla **CLOCK**, aparecerá no display o ícone  por alguns segundos informando que o ajuste foi concluído.
- Se você desejar mudar o ajuste atual, mantenha pressionada a tecla **TIMER** por 2 segundos para corrigi-lo. Em seguida siga os passos dos ajustes.

### Função SLEEP

A função **SLEEP** é usada para desligar o aparelho dentro de um determinado intervalo de tempo.

1. Para ativar a função pressione **SLEEP** (no controle remoto) uma ou mais vezes (o display escurece) e será exibido **SLEEP 180**, informando que o aparelho irá desligar após este tempo. A cada acionamento da tecla, o intervalo de tempo muda na ordem: **180** → **150** → **120** → **90** → **80** → **70** → **60** → **50** → **40** → **30** → **20** → **10...**
2. Pressione **SLEEP** para verificar o tempo que resta até o desligamento do aparelho.

### Para cancelar a função SLEEP

Para cancelar a função, pressione **SLEEP** repetidamente até a informação “**SLEEP**” desaparecer do display.

### Função Dimmer

Ao pressionar a tecla **SLEEP**, a função **DIMMER** é acionada, escurecendo a luminosidade da janela do display. Para cancelar esta função, pressione a tecla **SLEEP** novamente até que o brilho do display volte ao seu estado normal.

## Operações Avançadas

### Ouvir músicas do dispositivo externo

Este aparelho poderá ser usado para reproduzir músicas de vários dispositivos externos.

1. Conecte o dispositivo externo no conector **AUX IN** do aparelho e em seguida ligue o aparelho.
2. Selecione a função **AUX** pressionando a tecla **FUNC.** (no aparelho) ou **F (FUNCTION)** (no controle remoto).
3. Ligue o dispositivo externo e inicie a reprodução.

### Gravando para o dispositivo USB

Grave os sinais de áudio de várias fontes no dispositivo **USB**.

1. Conecte o dispositivo à entrada **USB**. Ligue o aparelho e pressione **FUNC.** (no aparelho) ou **F (FUNCTION)** (no controle remoto) para selecionar a



## Operando...

função a ser gravada (CD, AM/FM, AUX).

2. Pressione **USB REC** (no aparelho) ou **USB REC** (no controle remoto). A informação **"CHECKING"** aparecerá no display e a gravação será iniciada.

**Gravando uma faixa:** Durante a reprodução, Pressione **USB REC** (no aparelho) ou **USB REC** (no controle remoto) O aparelho gravará somente a faixa que estiver sendo reproduzida (CDs de Áudio e discos MP3/WMA).

**Gravando todas as faixas:** Para gravar todas as faixas o CD deverá está em modo STOP (parado). Durante a reprodução, se a intenção for gravar todas as faixas, não esqueça de pressionar **STOP** antes de pressionar **USB REC**.

**Gravando uma lista de reprodução:** Após criar uma lista de reprodução, você poderá efetuar a gravação para o dispositivo USB. Para maiores informações sobre lista de reprodução, favor ver **"Criando uma Lista de Reprodução"** (página 9).

3. Inicie a gravação pressionando **USB REC** no aparelho ou **USB REC** controle remoto quando a opção que você desejar gravar (USB1 ou USB2), estiver piscando na janela do display.

4. Pare a gravação pressionando a tecla  no aparelho (ou  **ENTER** no controle remoto) **STOP**.

### Fazer uma pausa na gravação

Durante a gravação, pressione a tecla **USB REC** (no aparelho) ou **USB REC** (no controle remoto) para fazer uma pausa na gravação. Para continuar a gravação, pressione-a novamente (Somente Rádio e AUX).

### Selecionando a taxa de bits e a velocidade da gravação para o dispositivo USB

1. Pressione **USB REC** (aparelho) ou **USB REC** (controle remoto) por mais de 3 segundos para selecionar a taxa de bits (96 → 128 → 192 → 256Kbps).

2. Pressione **⏪ / ⏩** no aparelho ou **⏪ / ⏩** no controle remoto para selecionar a taxa de bits.

3. Pressione **USB REC** (aparelho) ou **USB REC** (controle remoto) para confirmar a seleção e em seguida use as teclas **⏪ / ⏩** ou **⏪ / ⏩** para selecionar a velocidade de gravação (somente CD de Áudio, MP3/WMA).

**X1 SPEED:** Você poderá ouvir música enquanto grava.

**X2 SPEED:** Você apenas poderá gravar o arquivo de música.

4. Pressione **USB REC** (aparelho) ou **USB REC** (controle remoto) para finalizar o ajuste.

## Copiar de USB para USB

Você poderá fazer a duplicação de várias fontes de som de **USB1** para **USB2**, na função **USB**.

1. Conecte um dispositivo USB com som desejado na entrada **USB1**.
2. Conecte um outro dispositivo USB na entrada **USB2**.
3. Pressione **USB REC** no aparelho ou **USB REC** no controle remoto a informação **"CHECKING"** aparecerá no display. A gravação será iniciada.

Quando a gravação for finalizada, a informação **"COMPLETE"** será visualizada no display.

4. Para parar a gravação, pressione  no aparelho ou  **ENTER (2x)** no controle remoto.

### ! Nota

- Você poderá verificar a taxa de porcentagem da gravação no display para o dispositivo USB. (somente CD's MP3/WMA).
- Ao gravar um CD que contenha arquivos MP3/WMA, não será possível ouvir som.
- Se, durante a reprodução, a gravação for interrompida, os dados armazenados até este momento serão gravados (somente CD de áudio).
- Não remova o dispositivo USB ou desligue o aparelho durante a gravação.
- Se a gravação para o dispositivo USB não funcionar, as mensagens "NO USB", "ERROR", "USB FULL" ou "NO REC" poderão aparecer na janela do display.
- Dispositivos como HDD Externo, Multi-Leitor de Cartões não funcionam para a função gravação.
- Para gravações longas o tamanho máximo de um arquivo é 512 Mb.
- Quando parar a gravação durante a reprodução, o arquivo não poderá ser armazenado.
- É possível gravar somente 999 arquivos usando esta função.
- Para o modo rádio ou dispositivo portátil, não será possível ajustar a velocidade da gravação. Os arquivos são armazenados e visualizados (no computador) conforme abaixo:

CD de Áudio	MP3/WMA	Rádio, AUX, etc..
<pre> ■ CD_REC ├── TRK_001 ├── TRK_002 ├── ... </pre>	<pre> ■ FILE_REC ├── ABC(File name) ├── DEF(File name) ├── ... </pre>	<pre> ■ EXT_REC ├── AUDIO_001 ├── AUDIO_002 ├── ... </pre>



## Anexo...

Solucionando Problemas		
Sintoma	Causa	Correção
Não liga	• O cabo de energia está desconectado.	• Conecte o cabo de força na tomada.
	• Verifique se não há problemas com a eletricidade.	• Verifique o estado de funcionamento de outros aparelhos.
Sem Som	• Verifique se você selecionou a função correta.	• Pressione FUNCTION e verifique a função selecionada.
	• Os cabos das caixas acústicas não estão conectados corretamente.	• Conecte os cabos das caixas acústicas corretamente.
O aparelho não inicia a reprodução.	• O disco inserido não reproduz.	• Insira um disco que seja capaz de reproduzir.
	• Nenhum disco está inserido.	• Insira um disco.
	• O disco está sujo.	• Limpe o disco.
	• O disco foi inserido de cabeça para baixo.	• Coloque o disco com a etiqueta ou o lado impresso virado para cima.
As estações de rádio não foram sintonizadas corretamente.	• A antena está mal conectada.	• Conecte a antena de forma segura.
	• A intensidade do sinal da estação de rádio está fraco.	• Sintonize a estação manualmente.
	• Não existem estações memorizadas ou as estações foram deletadas.	• Sintonize algumas estações de rádio.
O controle remoto não funciona corretamente.	• O controle remoto não está apontado para o sensor do aparelho.	• Aponte o controle remoto para o sensor remoto do aparelho.
	• O controle remoto está distante do aparelho.	• A distância máxima para uso do controle é de 7 metros.
	• Há um obstáculo entre o controle remoto e o aparelho.	• Retire o obstáculo.
	• As pilhas estão gastas.	• Troque-as por pilhas novas.

## Manuseando o aparelho

### Transporte do aparelho

Favor guardar a caixa de papelão e o material da embalagem original. Se for necessário despachar o aparelho, para uma máxima proteção, reembale o aparelho como ele foi originalmente embalado na fábrica.

### Manutenção e limpeza da superfície externa

- Nunca usar líquidos voláteis como spray de inseticida perto do aparelho.
- Limpar com força excessiva pode danificar a superfície do aparelho.
- Nunca deixar produtos feitos de plástico ou de borracha por muito tempo em contato com o aparelho.

### Limpeza do aparelho

Na limpeza do aparelho use apenas um pano seco e macio. Caso a superfície esteja extremamente suja, use

um pano macio ligeiramente umedecido com uma solução de detergente suave. Não use solventes fortes como álcool, benzina ou thinner pois isso poderá danificar a superfície do aparelho.

### Manutenção do aparelho

Este é um aparelho de alta tecnologia e um dispositivo de precisão. Se as lentes do carregador óptico e das peças do drive do disco estiverem sujas ou gastas, a qualidade do som pode ser reduzido. Para maiores detalhes, por favor entre em contato como centro de serviços autorizados mais próximo.

### LICENÇAS E MARCAS COMERCIAIS



## Anexo...

Especificações Técnicas	
GERAL	<b>Alimentação:</b> CM4320 / CM4420 / CM4520 / CM4620: 110-240V ~ 50/60Hz <b>Consumo:</b> CM4320: 45W / CM4420: 55W / CM4520: 55W / CM4620: 70W <b>Peso (Aproximado):</b> 2.85 Kg <b>Dimensões Externas - Apróx. (LxAxP):</b> 202 x 300 x 297 mm <b>Condições Operacionais:</b> 5° a 35°C <b>Umidade Operacional:</b> 5% a 90% <b>Alimentação USB:</b> DC 5 V=500 mA
ENTRADA	• AUX IN: 2.0 Vrms (1 kHz, 0 dB) 75Ω, tomada tipo RCA (L,R) x 1.
RÁDIO	<b>Faixa de Sintonia AM:</b> 522-1620 kHz, 522-1710 kHz ou 520-1710 kHz <b>Faixa de Sintonia FM:</b> 87,5~108,0 MHz ou 87,50~108,00 MHz.
CD	<b>Resposta de Frequência:</b> 100 Hz ~ 20,000 Hz <b>Relação Sinal Ruído:</b> 75 dB <b>Faixa Dinâmica:</b> 80 dB

Potência de Saída RMS por canal, limitada pela DHT 10%

AMPLIFICADOR (RMS)				
SAÍDAS	CM4320	CM4420	CM4520	CM4620
Frontal R (RMS)	80W (4Ω, 1KHz)	130W (4Ω, 1KHz)	130W (4Ω, 1KHz)	220W (4Ω, 1KHz)
Frontal L (RMS)	80W (4Ω, 1KHz)	130W (4Ω, 1KHz)	130W (4Ω, 1KHz)	220W (4Ω, 1KHz)
Subwoofer (RMS)	-	-	160W (3Ω, 60Hz)	-
Potência Total	160W (RMS)	260W (RMS)	420W (RMS)	440W (RMS)

Potência de Entrada RMS de referência, conforme IEC60268

Caixas Acústicas				
Modelos (Frontal)	CM4320 (CMS4320F)	CM4420 (CMS4420F)	CM4520 (CMS4520F)	CM4620 (CMS4620F)
Tipo	2 Via 2 Alto-Falante			
Impedância	4Ω			3Ω
Potência de Entrada Nominal	80W	130W	130W	220W
Dimensões (mm)	246 x 335 x 444	232 x 249 x 344	232 x 249 x 344	215 x 237 x 304
Peso Líquido	5 Kg	6.4 Kg	6.4 Kg	4.94 Kg
Modelos (Subwoofer)	CM4520 (CMS4520W)			
Tipo	1 Via 1 Alto-Falante			
Impedância	3Ω			
Potência de Entrada Nominal	160W			
Dimensões (mm)	250 x 334 x 344			
Peso Líquido	5.4 Kg			

Desenhos e especificações técnicas estão sujeitos a modificações sem prévio aviso.

## Certificado de Garantia

A LG Electronics do Brasil Ltda., através de sua Rede de Serviços Autorizados, garante ao usuário deste produto os serviços de Assistência Técnica para substituição de componentes ou partes, bem como mão-de-obra necessária para reparos de eventuais defeitos, devidamente constatados como sendo de fabricação, pelo período de 01 (Um) ano, incluindo o período de garantia legal de 90 (noventa) dias, contados a partir da data de emissão da nota fiscal de compra pelo primeiro proprietário, desde que o mesmo tenha sido instalado conforme orientações descritas no manual do usuário que acompanha o produto e, somente em Território Nacional.

### Garantia Legal:

O consumidor tem o prazo de 90 (noventa) dias, contados a partir da data de emissão da nota fiscal de compra, para reclamar de irregularidades (vícios) aparentes, de fácil e imediata observação no produto, como os itens que constituam a parte externa e qualquer outra acessível ao usuário, assim como, peças de aparência e acessórios em geral.

### Condições para validade da garantia legal e contratual

#### A Garantia Legal e Contratual perderá seu efeito se:

- ▶ O produto não for utilizado para os fins a que se destina;
- ▶ A instalação ou utilização do produto estiver em desacordo com as recomendações do Manual de Instruções;
- ▶ O produto sofrer qualquer dano provocado por mau uso, acidente, queda, agentes da natureza, agentes químicos, aplicação inadequada, alterações, modificações ou consertos realizados por pessoas ou entidades não credenciadas pela LG Electronics do Brasil Ltda.;
- ▶ Houver remoção e/ou alteração do número de série ou da identificação do produto.

### Condições não cobertas pela garantia legal e contratual

#### A Garantia não cobre:

- ▶ Danos provocados por riscos, amassados e uso de produtos químicos/abrasivos sobre o gabinete;
- ▶ Transporte e remoção de produtos para conserto que estejam instalados fora do perímetro urbano onde se localiza o Serviço Autorizado LG

mais próximo. Nestes locais, qualquer despesa de locomoção e/ou transporte do produto, bem como despesas de viagem e estadia do técnico, quando for o caso, correrão por conta e risco do Consumidor;

- ▶ Desempenho insatisfatório do produto devido a instalação ou rede elétrica inadequadas;
- ▶ Troca de peças e componentes sujeitos a desgaste normal de utilização ou por dano de uso;
- ▶ Serviços de instalação, regulagens externas e limpeza, pois essas informações constam no Manual de Instruções;
- ▶ Eliminação de interferências externas ao produto que prejudiquem seu desempenho, bem como dificuldades de recepção inerentes ao local ou devido ao uso de antenas inadequadas.

### Observações:

- A LG Electronics do Brasil Ltda. não assume custos ou responsabilidades relativos a pessoa ou entidade que venham a oferecer garantia sobre produtos LG, além das aqui descritas;
- As despesas decorrentes e conseqüentes da instalação de peças que não pertençam ao produto são de responsabilidade única e exclusiva do comprador;
- A LG Electronics do Brasil Ltda se reserva o direito de alterar as características gerais, técnicas e estéticas de seus produtos sem prévio aviso;
- A garantia somente é válida mediante a apresentação de nota fiscal de compra deste produto.

**PRODUZIDO NO  
PÓLO INDUSTRIAL  
DE MANAUS**



CONHEÇA A AMAZÔNIA

LG Electronics do Brasil Ltda.  
C.N.P.J.: 01.166.372/0008-21  
Rua Javari, nº 1.004, Distrito Industrial, CEP 69075-110, Manaus/AM  
Indústria Brasileira

P/N: MFL67412352 - REV 01 ABR/2012