

# Apelson

**CNA DO BRASIL COMÉRCIO DE ELETRODOMÉSTICOS LTDA.**

AV. SALIM ANTONIO CURIATI, 136

JURUBATUBA - CEP 04690-050

SÃO PAULO - SP - BRASIL

TEL.: (11) 2808-5450

FAX (11) 2808-5455

[www.catabrasil.com.br](http://www.catabrasil.com.br)

CNPJ: 08.541.140/0001-89

I.E.: 149.584.460.110

**SAC/ASSISTÊNCIA TÉCNICA**

[sac@cna.com.br](mailto:sac@cna.com.br)

Tel.: (11) 2808-5481 São Paulo (Capital)

Tel.: 0800-772 7851 Demais Localidades

**TERMO DE GARANTIA**

<b>DATA DA COMPRA</b>	<b>MODELO</b>
<b>REVENDA ADQUIRIDA</b>	<b>INSTALADOR</b>

[www.graficalineprint.com.br](http://www.graficalineprint.com.br)



# Apelson

**MANUAL DO USUÁRIO**

## **EXTINÇÃO DA GARANTIA**

Esta garantia perderá totalmente sua validade antes da expiração do seu prazo se o produto:

- Se na instalação não forem observadas as especificações e recomendações do Manual de Instalação, quanto as condições para instalação do produto, tais como, nivelamento do produto, adequação do local para instalação, tensão elétrica compatível com o produto, saída de ar, etc. .
- For utilizado em desacordo às orientações contidas no Manual de Instruções;
- Sofrer uso indevido, maus tratos, negligência, etc, causados pelo consumidor;
- Apresentar sinais de violação;
- For ajustado, consertado ou sofrer modificações por pessoa não autorizada pelo Serviço Autorizado APELSON-SAC;
- Não for utilizado para uso exclusivamente doméstico;
- For removido e/ou adulterado o seu número de série ou da etiqueta de especificações técnicas;
- Avarias oriundas de maus tratos ou choques bruscos, bem como danos causados por agentes cuja natureza seja transporte ou armazenamento indevido;
- Não for utilizado em fogões residenciais.
- Terminado o período da garantia, todas as despesas decorrentes de reparo, locomoção do técnico, remoção do produto, peças e mão-de-obra correrão por conta do consumidor.

Obs.: A CNA do Brasil reserva-se no direito de efetuar mudanças sem prévio aviso.

## **CONDIÇÕES GERAIS**

- a) Qualquer defeito constatado no produto deve ser imediatamente comunicado ao Serviço Autorizado APELSON-SAC mais próximo (verificar relação dos Postos Autorizados de Assistência Técnica pelo site: [www.catabrasil.com.br](http://www.catabrasil.com.br) ou ligue para o telefone (11) 2808-5481 para São Paulo (Capital) e para o telefone 0800-772 7851 para demais localidades), para as devidas providências. A garantia perderá sua validade se essa condição não for respeitada, pois somente a Assistência Técnica APELSON e os Serviços Autorizados APELSON-SAC, estão autorizados a examinar e solucionar o defeito durante o prazo aqui previsto;
- b) Em caso de transferência de propriedade, o período de garantia ficará automaticamente transferido até a expiração do prazo, que conta a partir da data da entrega do produto conforme Nota Fiscal de Venda ao Consumidor do primeiro comprador;
- c) É condição para esta garantia, a apresentação da respectiva Nota Fiscal ao Consumidor do primeiro comprador;
- d) Esta garantia não cobre:
- Falhas de funcionamento do produto decorrentes de problemas no abastecimento de energia elétrica e pelo desacordo com as orientações contidas no Manual de Instruções;
  - Materiais, peças e mão-de-obra necessária à instalação do produto, tais como aterramento, instalação elétrica, etc.

## **COIFA / DEPURADOR DECORATIVO DE AR**

Estimado cliente: Parabéns! Você acaba de adquirir um produto de excelente qualidade, presente em mais de 80 países e com fábrica no Brasil.

Temos a certeza de que a aquisição do produto APELSON vai satisfazer plenamente as suas necessidades; para isso solicitamos que sejam lidas atentamente as instruções do manual, com as quais obterá um ótimo resultado na utilização do produto.

## **INSTRUÇÕES PARA A INSTALAÇÃO, MANUTENÇÃO E USO**

### **INDICAÇÕES GERAIS**

Antes de instalar e usar o produto, verificar se a tensão (V) e a frequência (Hz) indicadas correspondem à tensão e à frequência do local de instalação.

O produto deve ser instalado considerando-se que a distância entre sua base e o tampo do fogão esteja entre 700 mm e 750 mm.

### **PRECAUÇÕES**

- Ao instalar o produto certifique-se que a instalação não afetará a rede elétrica ou hidráulica.
- Evite acender os queimadores do fogão sem que as panelas estejam no local.
- Jamais flambe os alimentos com seu produto funcionando.
- Quando preparar frituras esteja sempre alerta, pois as gotículas de óleo quente resultante das frituras são altamente inflamáveis, podendo provocar chamas altas e danificar o produto.

### **“ATENÇÃO”**

**Nunca fritar deixando os recipientes sem vigilância, pois o óleo pode sobreaquecer-se e incendiar-se. No caso de óleo já usado, o risco de combustão é ainda maior.**

## **LIGAÇÃO ELÉTRICA**

Conectar o plug a uma tomada. O fabricante não se responsabiliza caso não sejam observadas todas as normas de segurança vigentes e necessárias para o correto e normal funcionamento da parte elétrica.

O produto respeita as Diretrizes Europeias EG N° 76/889 CEE e 82/499 EG para a proteção contra interferências radiais.

Utilizar disjuntor de 5A no máximo.

## **TIPOS DE INSTALAÇÃO (COIFA/DEPURADOR)**

### **COIFA**

O ar é retirado para o exterior por um conduto que deve ser ligado ao orifício de saída com diâmetro de 120 mm.

O produto não deve ser ligado aos tubos de saída por onde circule ar quente.

### **DEPURADOR**

Quando não existe um conduto de escape da ventilação para o exterior, utilizar um filtro com carvão (acompanha o produto).

O ar é depurado por meio do filtro e é devolvido ao ambiente purificado. O filtro não é lavável, não pode ser regenerado. A saturação do carvão ativado depende do uso do produto e da regularidade da limpeza do filtro metálico.

## **IMPORTANTE**

Será imprescindível apresentar a Nota Fiscal de Venda ao Consumidor, com o termo de garantia preenchido. Sem este requisito a garantia não terá validade.

## **GARANTIA LEGAL**

Vidros, plásticos, materiais elétricos e defeitos originados pelo desgaste natural do uso, têm garantia legal de 90 (noventa) dias, determinados por lei, conforme a data constante na Nota Fiscal de Venda ao Consumidor.

## **GARANTIA CONTRATUAL**

O APELSON garante este produto, cuja identificação está na Nota Fiscal de Venda ao Consumidor Final, CONTRA QUAISQUER DEFEITOS DE FABRICAÇÃO QUE SE APRESENTEM NO PERÍODO DE 1 ANO. O período de garantia começa a partir da data de entrega do produto, constante na Nota Fiscal de Venda ao Consumidor.

— 3 primeiros meses: Garantia legal

— 9 meses seguintes: Garantia especial complementar oferecida pelo APELSON

## CARACTERÍSTICAS TÉCNICAS

### Produtos ARAGON e ANDALUZIA

Tensão e Frequência: 127V e 220V 60Hz

Potência do motor: 140W

Lâmpada Incandescente: 2 x 40W

Vazão: 639 m³/h

Potência Total: 220W (lamp. incandescente)

Consumo: 0,32 Kw/h

### CASTILLA 60/90

Tensão e Frequência: 127V e 220V 60Hz

Potência do Motor: 125 W

Lâmpada Incandescente: 1 x 40W

Vazão: 280 m³/h

Potencia Total: 165 W

Consumo: 0,165 Kw/h

### CELTA 60

Tensão e Frequência: 127V e 220V 60Hz

Potência do Motor: 125 W

Lâmpada Incandescente: 1 x 40W

Vazão: 320 m³/h

Potencia Total: 165 W

Consumo: 0,165 Kw/h

### CELTA 90

Tensão e Frequência: 127V e 220V 60Hz

Potência do Motor: 250 W

Lâmpada Incandescente: 2 X 40W

Vazão: 480 m³/h

Potencia Total: 320 W

Consumo: 0,32 Kw/h

## PAINÉIS DE COMANDO

### Comando Mecânico ARAGON

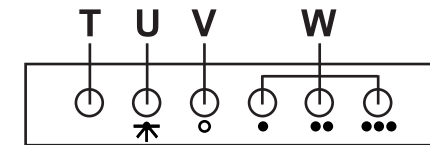

Este painel está situado na parte frontal do produto e compreende:

- ✓ 3 interruptores para o controle do motor, posição 1ª, 2ª e 3ª velocidade (Ref.W);
- ✓ Botão de parada do motor (Ref.V);
- ✓ Lâmpada de controle de funcionamento do motor (Ref.T);
- ✓ Interruptor para a lâmpada de iluminação (Ref.U).

### Comando V (ANDALUZIA)

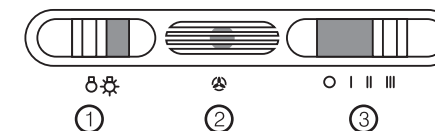

- 1 - interruptor da lâmpada de iluminação
- 2 - lâmpada indicativa de funcionamento do aparelho
- 3 - controle de velocidades:
  - 0 - desligada
  - I - velocidade 1
  - II - velocidade 2
  - III - velocidade 3

## MONTAGEM E FIXAÇÃO DOS DEPURADORES PAREDE

- ✓ Marcar na parede os pontos iniciais de fixação do depurador, nunca marque mais que 2 pontos. (figura 01);
- ✓ Executar as furações nos lugares determinados.(usar broca de Widea 6 mm), (figura 02);
- ✓ Colocar as buchas e parafusar deixando uma distância entre a parede e o parafuso de 5 mm. (figura 03);
- ✓ Encaixar o depurador nos parafusos. Após o encaixe apertar os parafusos para que exista uma perfeita fixação, assim evitando supostas vibrações. (figura 04);
- ✓ Encaixar o duto inferior no depurador, colocar o suporte preso no duto, marcar onde será feita a furação. O mesmo procedimento deverá ser feito com o duto superior. (figura 05 e 06).

OBS.: No caso do cliente desejar reverter o sistema para coifa deverá ser colocado o tubo para condução do ar até o ambiente externo.

FIGURA 01



FIGURA 03



FIGURA 05

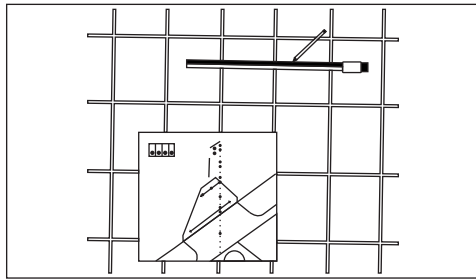

FIGURA 02

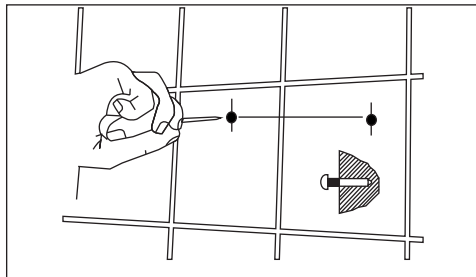

FIGURA 04

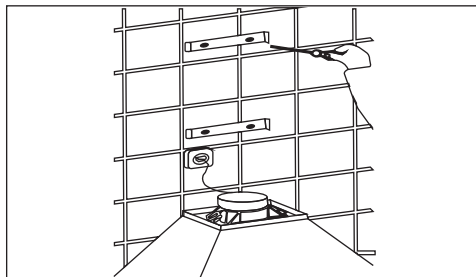

FIGURA 06

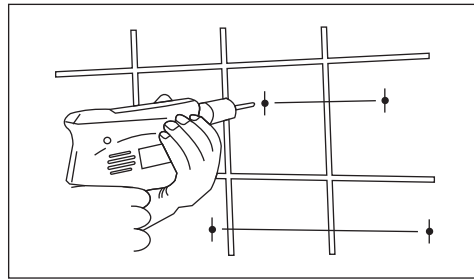

## SUBSTITUIÇÃO DAS LÂMPADAS

- Desligar o aparelho da rede elétrica.
- Substituir as lâmpadas queimadas:  
Para incandescentes tipo vela soquete E14 de 40 W, (110V ou 220V).

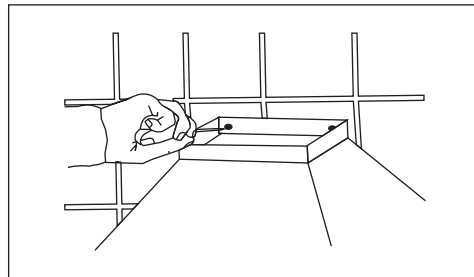
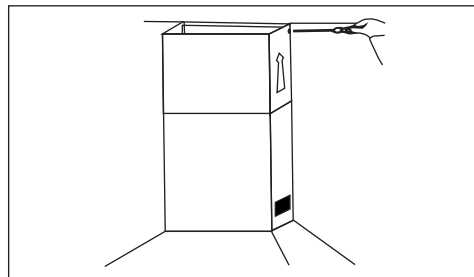
## CONSERVE ESTAS INSTRUÇÕES PARA CONSULTA FUTURA.

## ASSISTÊNCIA TÉCNICA

A Rede de Assistência Técnica APELSON está a sua disposição para qualquer irregularidade de funcionamento que eventualmente ocorra em seu produto. Entretanto, antes de chamar um técnico, analise se não se trata de alguns dos problemas abaixo, verificando suas possíveis causas que poderão ser facilmente solucionadas.

PROBLEMAS	POSSÍVEIS CAUSAS
Produto não funciona	O plug do cabo de força não está bem conectado
	Falta de energia elétrica
Funcionamento não satisfatório quanto à purificação do ar	Algum objeto obstruindo a saída de ar do produto
	O filtro de alumínio está saturado de gordura
	O filtro de carvão está saturado
Excesso de ruído	O produto não está bem fixado na parede
Lâmpada não acende	Lâmpada queimada
	Falta de energia elétrica



## MONTAGEM E FIXAÇÃO DO PRODUTO CASTILLA

### 1- Montagem em móvel (Coifa)

- ✓ Faça 4 furos no diâmetro de 7 mm no móvel caso use parafuso passante ou utilize parafuso autoatarraxante de 6 mm (neste último caso não existe a necessidade de furar o móvel) conforme desenho indicado pela letra Z;
  - ✓ Monte o produto na parte inferior do móvel utilizando os 4 parafusos fornecidos;
  - ✓ O produto possui duas saídas de ar, uma situada na parte superior e outra na parte traseira, indicado pela letra A e C. Somente será utilizada uma saída, conforme a necessidade do ambiente (NUNCA AS DUAS SAÍDAS PODERÃO ESTAR TAMPADAS), sempre uma deverá estar aberta para saída de ar.
- ### 2- Montagem em parede (Depurador)
- ✓ Faça 2 furos na parede com broca de Widea de 6 mm, marcando o local conforme desenho indicado pela letra B;
  - ✓ Parafuse e encaixe o produto;
  - ✓ Aperte os parafusos para que exista uma perfeita fixação.

## LOCALIZAÇÃO DA FURAÇÃO DO PRODUTO CASTILLA

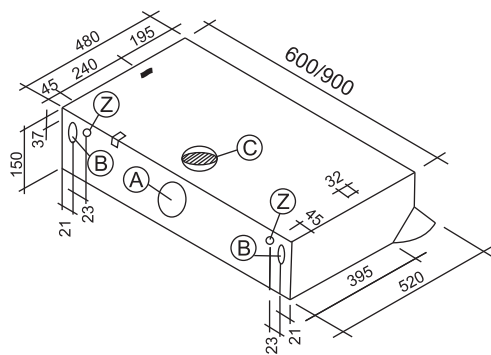

Dimensões em mm (milímetros)

## PAINEL DE COMANDO CELTA

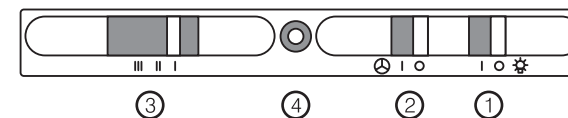

- 1- interruptor da lâmpada de iluminação
- 2- liga / desliga o aparelho
- 3- controle de velocidades:
  - I - velocidade 1
  - II - velocidade 2
  - III - velocidade 3
- 4- lâmpada indicativa de funcionamento do aparelho

## MONTAGEM E FIXAÇÃO DOS PRODUTOS CELTA

### 1 - Montagem em móvel (Coifa)

- ✓ Faça 4 furos no diâmetro de 7 mm no móvel conforme desenho indicado pela letra B;
- ✓ Monte o produto na parte inferior do móvel utilizando 4 parafusos;
- ✓ O produto possui duas saídas de ar, uma situada na parte superior e outra na parte traseira, indicado pela letra A. Somente será utilizada uma saída, conforme a necessidade do ambiente (NUNCA AS DUAS SAÍDAS PODERÃO ESTAR TAMPADAS), sempre uma deverá estar aberta para saída de ar.