

SAMSUNG

MANUAL DO USUÁRIO

SÉRIE 6

Obrigado por comprar este produto Samsung.



Para receber um serviço mais completo, registre seu produto no site www.samsung.com/register

Modelo _____ No. de Série _____

Antes de ler este Manual do Usuário

Esta TV vem com este manual do usuário e um manual eletrônico integrado.

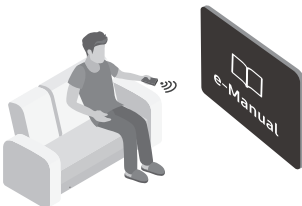

Antes de ler este manual do usuário, verifique as informações a seguir:

	Manual do Usuário	Leia este manual do usuário fornecido para ver informações sobre a segurança do produto, a instalação, os acessórios, a configuração inicial e as especificações do produto.
	e-Manual	Para obter mais informações sobre esta TV, leia o e-Manual integrado no produto. <ul style="list-style-type: none">• Para abrir o e-Manual,  >  Configurações > Suporte > Abrir e-Manual



No site, você pode baixar o manual do usuário e ver o conteúdo no seu PC ou dispositivo móvel.

Aprendendo as funções de ajuda do e-Manual

- Algumas telas de menu não podem ser acessadas a partir do e-Manual.







	Buscar	Digite uma palavra, e em seguida selecione um item dos resultados de pesquisa para carregar a página correspondente.
	Índice	Selecione uma palavra-chave para navegar até a página correspondente.
	Tópicos Visualizados Recentemente	Selecione um tópico da lista tópicos visualizados recentemente.

Aprendendo as funções dos botões que aparecem nas páginas de tópico do e-Manual

	Exp. Agora	Acesse o item do menu associado e experimente o recurso diretamente.
	Vincular	Acesse um tópico referido em um tópico da página do e-Manual.

Aviso! Instruções de Segurança Importantes

Leia as Instruções de Segurança antes de usar sua TV.

CUIDADO			Produto de Classe II: Este símbolo indica que não necessita de uma conexão elétrica de segurança (fio terra).
RISCO DE CHOQUE ELÉTRICO NÃO ABRIR.			
CUIDADO: PARA REDUZIR O RISCO DE CHOQUE ELÉTRICO, NÃO RETIRE A TAMPA TRASEIRA. NÃO EXISTEM PEÇAS SOBRESSALENTE NO INTERIOR DO PRODUTO A ASSISTÊNCIA SÓ PODE SER EFETUADA POR TÉCNICOS QUALIFICADOS.			Tensão AC: Tensão nominal marcada com este símbolo é a tensão AC.
	Este símbolo indica a existência de alta tensão no interior do televisor. É perigoso tocar em qualquer parte no interior do produto.		Tensão DC: Tensão nominal marcada com este símbolo é a tensão DC.
	Este símbolo indica informações importantes sobre o funcionamento e manutenção do produto.		Cuidado, Consulte as instruções de uso: Este símbolo instrui o usuário para consultar o manual do usuário para obter mais informações relacionadas à segurança.

- As fendas e aberturas no gabinete e na parte traseira ou inferior permitem a ventilação necessária. Para garantir o funcionamento correto do aparelho e para o proteger do sobreaquecimento, estas fendas e aberturas nunca devem ser bloqueadas ou cobertas.
 - Não coloque este aparelho em um espaço fechado, como uma estante ou armário embutido, a menos que seja fornecida ventilação adequada.
 - Não coloque este aparelho perto ou por cima de um radiador, sistema de aquecimento ou num local em que esteja exposto à incidência direta dos raios solares.
 - Não coloque recipientes com água em cima do aparelho (jarras etc.), porque pode provocar um incêndio ou choque elétrico.
- Não exponha o aparelho à chuva nem coloque em locais perto de água (perto de uma banheira, lavatório, lava-louça, tubo da máquina de lavar a louça, piscina ou locais úmidos). Se molhar acidentalmente o aparelho, desligue-o da tomada e contacte de imediato a assistência autorizada.
- Este aparelho tem pilhas. Descarte as pilhas adequadamente de acordo com as considerações ambientais existentes no seu país. Contate as autoridades locais para obter informações sobre a destruição ou reciclagem de pilhas.
- Não sobrecarregue tomadas de parede, extensões ou adaptadores além da sua capacidade, porque pode provocar um incêndio ou choque elétrico.
- Os cabos de alimentação devem ser colocados de forma a não serem pisados nem esmagados por objetos, tendo em especial atenção aos cabos ligados à tomada e ao ponto de onde os cabos saem do aparelho.
- Para proteger o aparelho de trovoadas, ou quando não for utilizá-lo durante longos períodos de tempo, desligue-o da tomada e desconecte a antena ou o sistema de televisão a cabo. Isso evitará danos ao aparelho causados por raios e picos de energia.

- Antes de ligar o cabo de alimentação AC à tomada do adaptador de CC, certifique-se de que a tensão indicada no adaptador de CC corresponde à da alimentação elétrica local.
- Nunca insira objetos metálicos nas aberturas do aparelho. Se o fizer, pode provocar choques elétricos.
- Para evitar choques elétricos, nunca toque o interior do aparelho. O gabinete só deve ser aberta por técnicos qualificados.
- Insira o cabo de alimentação completamente até o fim. Quando retirar o cabo de alimentação, segure-o pelo plugue quando puxar o mesmo da tomada. Nunca desligue puxando pelo cabo de alimentação. Não toque no cabo de alimentação com as mãos molhadas.
- Se o aparelho não funcionar normalmente - em particular, se o aparelho emitir ruídos ou odores estranhos - desligue o aparelho de imediato e contacte a assistência técnica.
- Certifique-se de retirar o plugue de alimentação da tomada se o aparelho de televisão não for utilizado ou se o usuário não estiver em casa durante um longo período de tempo (especialmente quando crianças, idosos ou pessoas com deficiências forem deixadas sozinhas em casa).
 - Poeira acumulada pode provocar um choque elétrico, um vazamento elétrico ou um incêndio, fazendo com que o fio de alimentação produza faíscas e aqueça ou deteriore o isolamento.
- Certifique-se de contactar uma assistência técnica autorizada quando instalar o produto em locais sujeitos a poeiras excessivas, locais sujeitos a temperaturas altas ou baixas, locais com muita umidade, locais onde se utilizem substâncias químicas e locais onde o monitor funcione 24 horas por dia como em aeroportos, estações de trem, etc. Se não o fizer, pode provocar sérios danos no produto.
- Utilize um plugue e uma tomada elétrica devidamente aterrada.
 - Um aterramento deficiente pode causar choque elétrico ou danos no equipamento. (Só produto de classe 1.)
- Para desligar o aparelho completamente, você deve desligá-lo da tomada. Certifique-se de que o plugue da tomada e de energia sejam facilmente acessíveis.
- Guarde os acessórios (pilhas, etc.) num local seguro fora do alcance de crianças.
- Não deixe cair ou provoque qualquer impacto no produto. Se o produto estiver danificado, desligue o cabo de alimentação e contacte a assistência técnica autorizada.
- Desligue o cabo de alimentação da tomada e utilize um pano seco e macio para limpar o produto. Não utilize quaisquer produtos químicos como cera, benzina, álcool, diluentes, inseticida, ambientador, lubrificante ou detergente. Tal pode danificar o aspecto do produto ou eliminar a impressão do mesmo.
- Não deixe cair gotas ou salpicos em cima do aparelho.
- Não destrua as pilhas através de fogo.
- Não provoque curto-circuito, nem desfaça ou sobreaqueça as pilhas.
- Existe perigo de explosão se a pilha for substituída incorretamente. Substitua-a apenas pelo mesmo tipo de pilha ou por uma equivalente.
- AVISO - PARA EVITAR O ALASTRAR DE UM INCÊNDIO, MANTENHA SEMPRE AS VELAS OU OUTROS ITENS COM TIPOS DE CHAMAS LONGE DESTE PRODUTO A QUALQUER MOMENTO.



Figuras e ilustrações neste Manual do Usuário são fornecidos apenas para referência e podem ser diferentes da aparência real do produto. Design e especificações do produto sujeitos a alterações sem aviso prévio.

Para obter máxima qualidade de imagem sem distorção é necessário sinal digital de alta qualidade em formato widescreen e uso de *conversor/decodificador de sinal. *Este modelo já possui o conversor/decodificador de sinal integrado.

Conteúdos

	Antes de ler este Manual do Usuário	2
	Aviso! Instruções de Segurança Importantes	3
01	Conteúdo dos Acessórios	
	Como instalar a TV na parede	7
	Segurança do espaço de instalação	9
	Precaução de Segurança: Fixação da TV à parede para prevenir queda	10
02	Controle Remoto Samsung	
	Instalando as pilhas no Controle Remoto Samsung	13
03	Configuração Inicial	
	Usando o Botão de Funções da TV	14
04	Como Configurar e Usar a Smart TV	
	Conectando a uma Rede	15
	Conexão de Rede - Sem fio	15
	Conexão de Rede - Com fio	15
05	Solução de Problemas e Manutenção	
	Solução de Problemas	16
	O que é Suporte Remoto?	18
	Sensor Ecológico e brilho da tela	18
	Alerta de imagens estáticas	19
	Cuidados com a TV	19
06	Especificações e Outras Informações	
	Especificações	20
	Considerações ambientais	21
	Reduzindo o consumo de energia	21
	Licenças	22
	Informações Importantes sobre a Garantia em Relação ao Formato de Visualização da Televisão	22

01 Conteúdo dos Acessórios

Verifique se os itens abaixo foram incluídos com a TV. Se algum item estiver faltando, entre em contato com o representante.

- Controle Remoto Samsung
- Pilhas (AA x 2) (opcional)
- Manual do Usuário
- Cabo de força
- Pano de Limpeza (Opcional)
- Adaptador de Antena

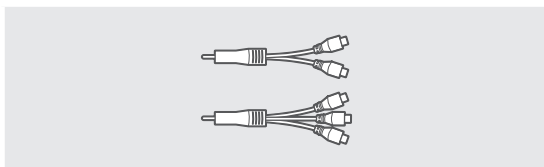

Adaptador COMPONENT IN / AV IN (Opcional)



Adaptador de suporte de parede (Opcional)

- As cores e os formatos dos itens podem variar dependendo do modelo.
- Cabos não incluídos podem ser adquiridos separadamente.
- Verifique se não há nenhum acessório escondido atrás dos materiais da embalagem após abrir a caixa.



A tela pode ser danificada devido a pressão direta quando manuseado incorretamente. Conforme mostrado na figura ao lado, certifique-se de segurá-la pelas extremidades ao levantar a TV.



Como Instalar a TV na parede



Caso instale o produto em uma parede, recomendamos que o instale somente da maneira recomendada pelo fabricante. Se não for bem instalado, o produto pode deslizar ou cair, causando ferimentos sérios a uma criança ou adulto e danificando seriamente a TV.

Para os modelos que fornecem o adaptador de suporte de parede, instale-os como mostrado nas figuras abaixo antes de instalar o kit de montagem na parede (vendido separadamente).

- Consulte o manual de instalação da Samsung incluído com o kit de montagem na parede.

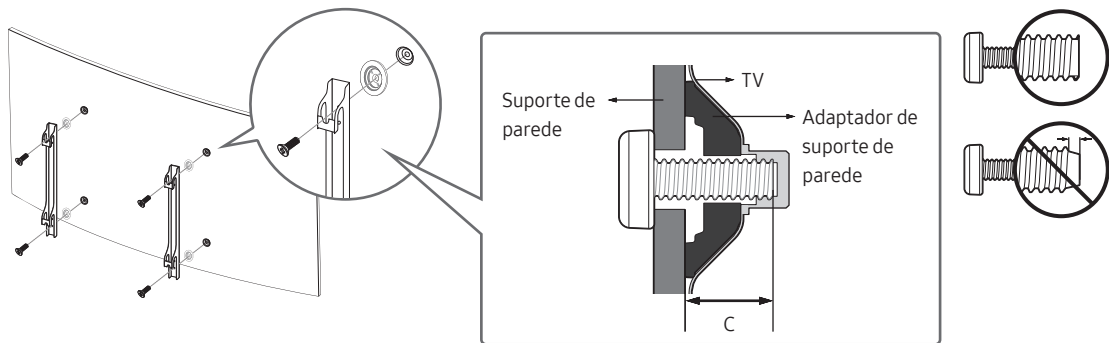

- A Samsung Electronics não se responsabiliza por nenhum dano ao produto ou ferimento causado a você ou a outras pessoas caso decida instalar o suporte de parede por sua conta.
- Você pode instalar seu suporte em uma parede sólida e perpendicular ao chão. Se a fixação for feita em algum outro material de construção, entre em contato com o revendedor mais próximo para obter informações adicionais. Se você instalar a TV no teto ou em uma parede com inclinação, ela poderá cair e ocasionar algum dano pessoal grave.
- As medidas padrão para kits de montagem na parede são mostradas na tabela na próxima página.
- Se você está instalando o suporte de parede de terceiros, observe que o comprimento dos parafusos que você pode usar para afixar a TV ao suporte de parede é mostrado na coluna C na tabela na próxima página.
- Ao instalar um kit de montagem na parede, recomendamos que aperte todos os quatro parafusos VESA.
- Se você quiser instalar um kit de montagem na parede que se fixe à parede usando apenas dois parafusos superiores, use um kit de montagem da Samsung na parede que suporte este tipo de instalação. (Talvez você não consiga comprar este tipo de kit de montagem na parede, dependendo da região geográfica.)

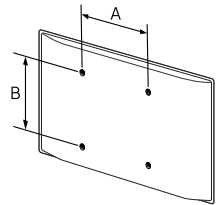
Tamanho da TV em polegadas	Especificações VESA (A * B) em milímetros	C (mm)	Parafuso Padrão	Quantidade	
49 ~ 65	400 x 400	40 ~ 42	M8	4	



Não instale o kit de montagem na parede enquanto a TV estiver ligada. Isso pode causar ferimentos ocasionados por choque elétrico.

- Não use parafusos mais longos do que a dimensão padrão ou que não estejam em conformidade com as especificações VESA de parafuso padrão. Parafusos muito longos podem causar danos no interior do aparelho da TV.
- Para suportes de parede que não estejam em conformidade com as especificações VESA para parafusos padrão, o comprimento dos parafusos pode ser diferente, dependendo das especificações do suporte.
- Não aperte os parafusos com muita força. Isso pode danificar o produto ou fazer com que ele caia, causando ferimentos. A Samsung não se responsabiliza por esses tipos de acidentes.
- A Samsung não se responsabiliza por danos ao produto nem ferimentos quando for usado um suporte de parede não especificado ou que não esteja em conformidade com os padrões VESA, ou caso o consumidor não siga as instruções de instalação do produto.
- Não instale a TV a uma inclinação maior do que 15 graus.
- Sempre conte com a ajuda de duas pessoas para instalar a TV na parede.

Segurança do espaço de instalação

Quando você instalar a sua TV, mantenha uma distância de pelo menos 10 centímetros entre a TV e outros objetos (paredes, aparelho, etc.) para garantir que haja ventilação adequada. Não proporcionar a ventilação adequada pode causar fogo ou um problema com o produto devido a um aumento da temperatura interna.

Quando você instalar a sua TV com uma base ou um suporte de parede, é altamente recomendado utilizar somente as peças fornecidas pela Samsung Electronics. Usando peças fornecidas por outro fabricante podem ocorrer problemas com o produto ou ferimentos causados pela queda do produto.

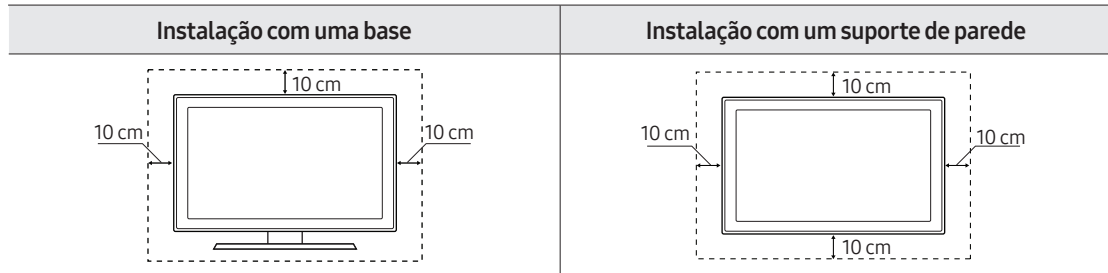

Precaução de Segurança: Fixação da TV à parede para prevenir queda



Cuidado: Puxar, empurrar ou subir na TV pode fazer com que ela caia. Certifique-se de que as crianças não se pendurem na TV ou a desestabilizem. Isso pode fazer com que a TV caia e cause ferimentos graves, podendo até levar à morte. Siga todas as instruções de segurança fornecidas na página de segurança deste manual. Para maior estabilidade e segurança, você pode adquirir e instalar o dispositivo antiqueda conforme descrito abaixo.



AVISO: Nunca coloque um aparelho de televisão em um local instável. O aparelho de televisão pode cair, causando ferimentos graves ou morte. Muitas lesões, em especial para as crianças, podem ser evitadas tomando simples precauções, tais como

- Usando armários ou bancadas recomendados pelo fabricante do aparelho de televisão.
- Usando apenas móveis que podem seguramente suportar o aparelho de televisão.
- Garantir que o aparelho de televisão não está pendendo sobre a borda do móvel.
- Não colocar o aparelho de televisão em um móvel alto (por exemplo, armários e estantes) sem prender o móvel e o aparelho de televisão a um suporte adequado.
- Não colocar o aparelho de televisão sobre um pano ou outros materiais que possam ser deslocados entre o aparelho de televisão e o móvel.
- Educar as crianças sobre os perigos de subir nos móveis para alcançar o aparelho de televisão ou seus controles.

Se o seu aparelho de televisão permanecer ou for mudado de lugar, as mesmas considerações acima devem ser aplicadas.

Prevenindo que a TV caia

1. Utilizando os parafusos apropriados, fixe firmemente o conjunto de suportes na parede. Verifique se os parafusos estão bem presos à parede.
 - Você pode precisar de material extra, como um chumbador dependendo do tipo de parede.
2. Usando os parafusos de tamanho apropriado, fixe firmemente um conjunto de suportes à TV.
 - Para as especificações do parafuso, consulte a tabela sobre o parafuso padrão no item "Como Instalar a TV na parede". (Consulte a página 8).
3. Conecte os suportes fixados à TV e os que estão fixados na parede com uma corda resistente, e em seguida prenda-os bem.
 - Instale a TV próxima à parede para que ela não caia para trás.
 - Conecte a corda para que o suporte fixado na parede fique no mesmo nível ou abaixo do suporte fixado à TV.

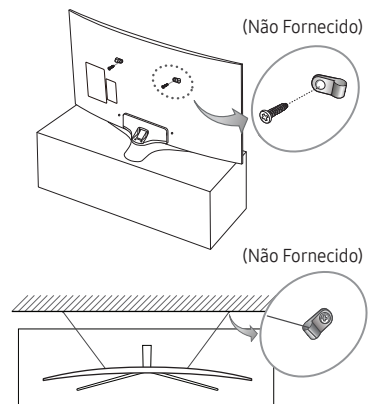

02 Controle Remoto Samsung

(Ligar/Desligar)

Pressione para ligar ou desligar a TV.

(Teclado numérico)

Ao pressionar o botão, uma faixa de números aparece na parte inferior da tela. Escolha os números e selecione **Concl (Concluído)** para inserir um valor numérico. Use para mudar o canal, insira uma SENHA, insira um código postal, etc.

Botão direcional (cima/baixo/esquerda/direita)

Mova o foco, e altera os valores vistos no menu da TV.

(Retornar)

Retorna ao menu anterior. Ao pressioná-lo durante 1 segundo ou mais, a função de execução é finalizada. Ao pressioná-lo enquanto você estiver assistindo a um programa, o canal anterior aparece.

(Reproduzir/Pausar)

Ao pressioná-lo, aparecem os controles de reprodução. Usando esses controles, você pode controlar o conteúdo de mídia que está sendo reproduzido.

(Smart Hub)

Retorna à Tela Inicial.

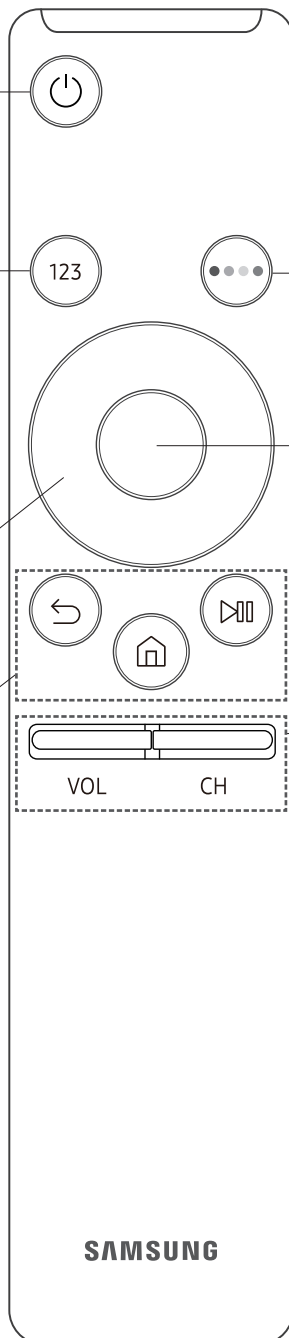

Botão de 4 cores

Use estes botões coloridos para acessar as opções adicionais específicas para a função em uso.

Selecionar

Seleciona ou executa um item em destaque. Ao pressioná-lo enquanto você está assistindo o conteúdo, aparece a informação do programa detalhado. Ao pressioná-lo novamente, você pode selecionar ou executar qualquer uma das funções exibidas.

VOL (Volume)

Mova o botão para cima ou para baixo para ajustar o volume. Para silenciar o som, pressione o botão **VOL**. Ao pressioná-lo durante 1 segundo ou mais, o menu **Atalhos de Acessibilidade** aparece.

CH (Canal)

Mova o botão para cima ou para baixo para mudar o canal. Para ver o **Guia de tela**, pressione o botão **CH**.

Instalando as pilhas no Controle Remoto Samsung

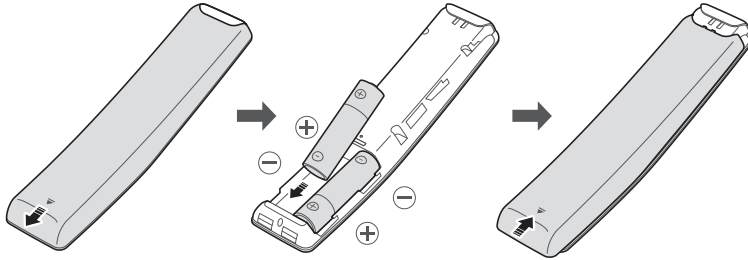

Para instalar as pilhas, empurre a tampa traseira na direção da seta e insira as pilhas, como mostrado na figura ao lado. Certifique-se que os pólos positivo e negativo estão na direção correta.

- Para maior durabilidade é recomendado usar pilhas alcalinas.

03 Configuração Inicial

Ao ligar a TV pela primeira vez, imediatamente inicia-se a configuração inicial. Siga as instruções apresentadas na tela e configure as configurações básicas da TV de acordo com o seu ambiente de visualização.

Usando o Botão de Funções da TV

Você pode ligar a TV com o **Botão de Funções da TV** na parte inferior da TV, e depois usar o menu de controle. O **Menu de Controle** aparece quando o Botão de Funções da TV é pressionado enquanto a TV está ligada. Para mais informações sobre seu uso, consulte a figura abaixo.

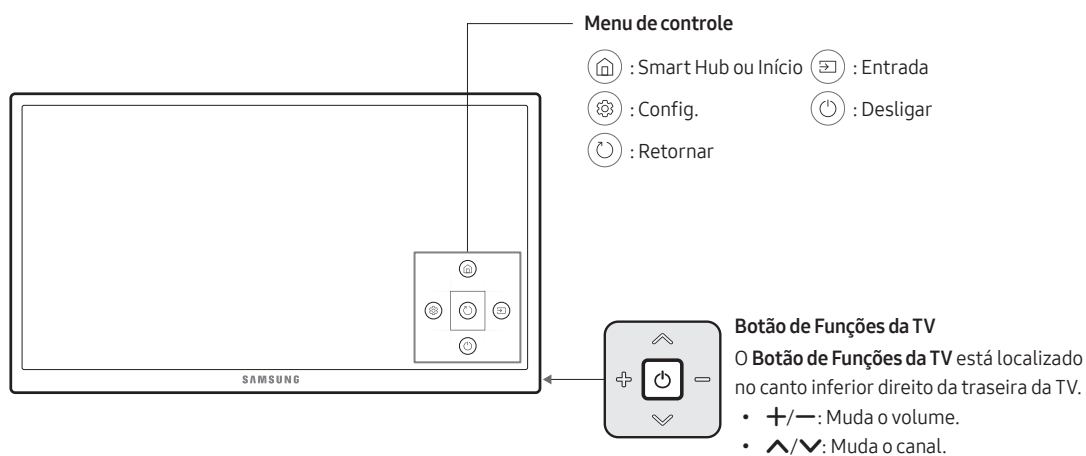

Serviço de Execução Automática de Dados

- Ligue ou desligue o Serviço de Execução Automática de Dados. Se a Execução Automática estiver ligada, o serviço de dados inicia automaticamente sem a interferência do usuário. Habilitando certas funções do seu sistema, o Serviço de Execução Automática de Dados pode ser interrompido.
- Para Ligar/Desligar o Serviço de Execução Automática de Dados, siga os passos abaixo:
🏠 > ⚙️ **Configurações** > **Transmissão** > **Configurações Especializadas** > **Serviço de Execução Automática de Dados** > **Enter** (Para Ligar ou Desligar a função).
- Dependendo da programação da emissora, o serviço de dados estará disponível ou não.
- O conteúdo transmitido pela emissora de TV referente a serviços de dados, é de responsabilidade da emissora.

04 Como Configurar e Usar a Smart TV

Conectando a uma Rede

Conectando a TV a uma rede dá acesso a serviços online, como o Smart Hub, bem como atualizações de software.

Conexão de Rede - Sem fio

Conecte a TV à Internet usando um roteador ou modem padrão.

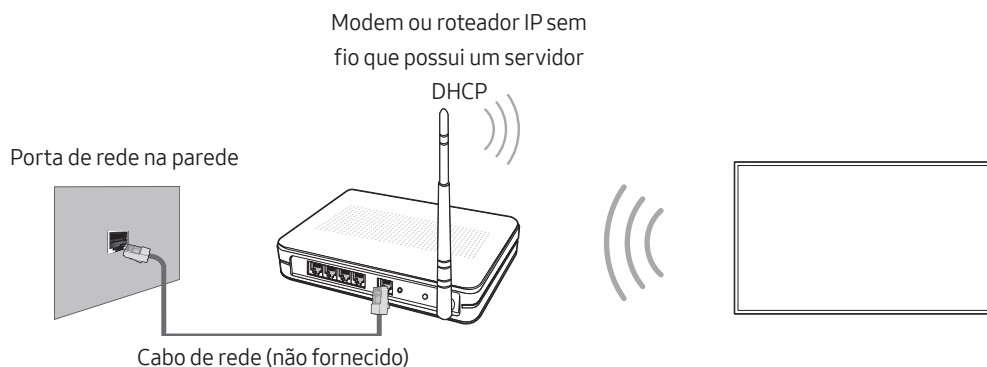

- Este equipamento opera em caráter secundário, isto é, não tem direito a proteção contra interferência prejudicial, mesmo de estações do mesmo tipo, e não pode causar interferência a sistema operando em caráter primário.

Conexão de Rede - Com fio

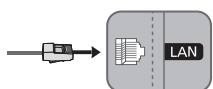

Conecte sua TV a sua rede usando um cabo de rede.

- É recomendado velocidades de rede maiores ou iguais a 10 Mbps.
- Use um cabo Cat. 7 (Tipo *STP) para a conexão.
* Par Trançado Blindado

05 Solução de Problemas e Manutenção

Solução de Problemas

Se a TV aparentar ter algum problema, primeiro verifique esta lista de possíveis problemas e soluções. Alternativamente, consulte a seção Solução de Problemas no e-Manual. Se nenhuma dessas dicas de solução de problemas se aplicar ao seu caso, visite o site "www.samsung.com" e clique em Suporte, ou entre em contato com a Central de Atendimento ao Cliente Samsung listado na contracapa deste manual.

- Esse painel LED é feito por subpixels que requerem tecnologia sofisticada de produção. Entretanto pode haver alguns pixels luminosos ou escuros na tela. Esses pixels não causarão nenhum impacto no desempenho do produto.
- Para manter sua TV na condição ideal, atualize o firmware mais recente. Use as funções **Atualizar Agora** ou **Atualização Automática** no menu da TV (🏠 > ⚙️ **Configurações** > **Suporte** > **Atualização de Software** > **Atualizar Agora** ou **Atualização Automática** > **Desligado/Ligado**).

A TV não liga.

- Certifique-se de que o cabo de alimentação AC está conectado corretamente à tomada de parede e à TV.
- Certifique-se de que a tomada de parede está funcionando e o indicador de alimentação na TV está acesa e brilhante com uma coloração vermelha sólida.
- Experimente pressionar o Botão Ligar da TV para verificar se o problema não é o controle remoto. Caso a TV ligue, consulte a seção "O controle remoto não funciona", localizada mais abaixo.

Não há imagem/vídeo/som ou distorção na imagem/vídeo/som de um dispositivo externo ou "Fraco ou Sem Sinal" exibido na TV ou não consegue encontrar canais.

- Certifique-se que a conexão ao dispositivo está correta e que todos os cabos estão completamente inseridos.
- Remova e reconecte todos os cabos conectados à TV e os dispositivos externos. Tente novos cabos se possível.
- Confirme se a entrada foi selecionada corretamente (🏠 > **Entrada**).
- Realize um auto diagnóstico da TV para determinar se o problema é causado pela TV ou pelo dispositivo (🏠 > ⚙️ **Configurações** > **Suporte** > **Auto Diagnóstico** > **Iniciar Teste de Imagem** ou **Iniciar Teste de Som**).
- Se os resultados dos testes estão normais, reinicie os dispositivos conectados, desconectando o cabo de alimentação de cada dispositivo e em seguida, ligue-o novamente. Se o problema persistir, consulte o guia de conexão no manual do usuário do dispositivo conectado.
- Se a TV não está ligada a um decodificador de sinais ou satélite, execute a **Programação Automática** para pesquisar por canais (🏠 > ⚙️ **Configurações** > **Transmissão** > **Programação Automática**).

O controle remoto não funciona.

- Verifique se o indicador de alimentação na TV pisca quando você pressiona no controle remoto o Botão Ligar. Se isso não acontecer, substitua as pilhas do controle remoto.
- Verifique se as pilhas estão instaladas com os pólos (+/-) na posição correta.
- Tente apontar o controle remoto diretamente para a TV a cerca de 1,5 ~1,8m de distância.

O controle remoto do decodificador de sinais/receptor de satélite não liga ou desliga a TV e nem ajusta seu volume.

- Programe o controle remoto do decodificador de sinais/receptor para operar a TV. Consulte o manual do usuário do decodificador de sinais/receptor de satélite para obter o código da TV SAMSUNG.

As configurações da TV são perdidas após 5 minutos.

- A TV está no **Modo Loja**. Altere o **Modo de Uso** no Menu **Gerenciador de Sistema** em **Modo Casa** (🏠) > ⚙️ **Configurações** > **Geral** > **Gerenciador de Sistema** > **Modo de Uso** > **Modo Casa**).

Wi-Fi Intermitente

- Verifique se a TV tem uma conexão de rede (🏠) > ⚙️ **Configurações** > **Geral** > **Rede** > **Status da Rede**).
- Verifique se a senha do Wifi está digitada corretamente.
- Verifique a distância entre a TV e o modem / roteador. A distância não deve exceder 15,2 m.
- Verifique se não há dispositivos sem fio interferindo o funcionamento do Wifi. Além disso, verifique se não existem obstáculos entre a TV e o modem / roteador. (A intensidade do Wi-Fi pode ser diminuída pelos equipamentos, telefones sem fio, paredes de pedra / lareiras, etc.)

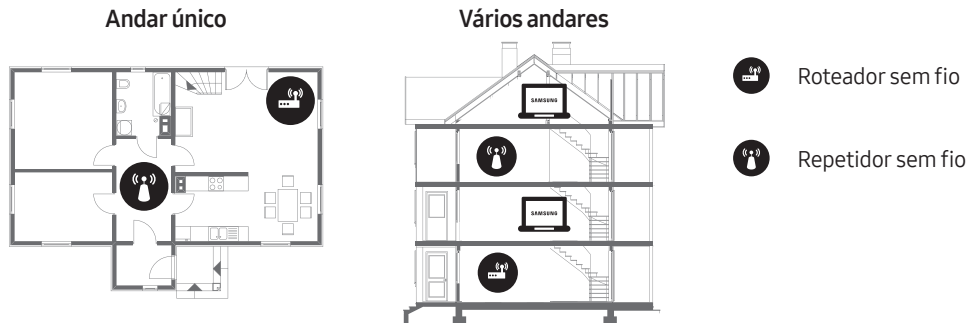

- Contate o seu provedor e peça para restaurar o circuito de rede para voltar a registrar os endereços MAC de seu novo Modem / Roteador e a TV.

Problemas de Aplicativos de Vídeo (Youtube, etc)

- Altere o DNS para 8.8.8.8. Selecione (🏠) > ⚙️ **Configurações** > **Geral** > **Rede** > **Status da Rede** > **Config. IP** > **Configurações DNS** > **Digitar Manualmente** > **Servidor DNS** > insira 8.8.8.8 > **OK**.
- Restaure selecionando (🏠) > ⚙️ **Configurações** > **Suporte** > **Auto Diagnóstico** > **Restaurar o Smart Hub**.

O que é Suporte Remoto?

O Serviço de suporte remoto da Samsung oferece a você um técnico que pode remotamente ajudá-lo a resolver os problemas da sua TV:

- Diagnosticar sua TV
- Ajustar as configurações da TV para você
- Restaurar sua TV aos valores de fábrica
- Instalar atualizações de firmware recomendados

Como o Suporte Remoto Funciona?

Ter um técnico Samsung remotamente para a manutenção de sua TV é realmente muito simples:

1. Contate a Central de Atendimento da Samsung e solicite um suporte remoto.
2. Para acessar o **Gerenciamento Remoto** siga os passos a seguir (🏠) > ⚙️ **Configurações** > **Suporte** > **Gerenciamento Remoto**, em seguida leia e concorde com os acordos de serviço. Quando a SENHA aparecer na tela, forneça o número da SENHA para o técnico.
3. O técnico, então acessará sua TV.

Sensor Ecológico e brilho da tela



Sensor Ecológico ajusta a luminosidade da TV automaticamente. Este recurso mede a luminosidade do seu ambiente interno e otimiza o brilho da TV automaticamente para reduzir o consumo de energia. Se você quiser desativar esta função, vá para (🏠) > ⚙️ **Configurações** > **Geral** > **Solução Ecológica** > **Deteção de Luz Ambiente**.

- Se a tela estiver muito escura enquanto você estiver assistindo TV em um ambiente escuro, pode ser devido à função **Deteção de Luz Ambiente**.
- Não bloqueie o sensor com qualquer objeto. A TV pode diminuir o brilho da imagem.

Alerta de imagens estáticas

Evite exibir imagens estáticas na tela (como arquivos de fotos jpeg) ou elementos de imagens estáticas (como logotipos de programas de TV, panorama ou formato de imagem 4:3, barras de notícias ou de bolsa de valores na parte inferior da tela, etc.). A exibição constante de imagens estáticas pode causar desgaste na tela LED, afetando a qualidade da imagem. Para reduzir o risco de tal efeito prejudicial, siga as recomendações abaixo:

- Evite exibir o mesmo canal de TV por longos períodos.
- Sempre tente exibir as imagens em tela cheia, use no menu a função **Tam. Imagem** da TV para encontrar a melhor configuração.
- Reduza os valores de brilho e contraste até o mínimo requerido para obter a qualidade de imagem desejada, já que valores altos demais podem acelerar o processo de queima.
- Use todas as funções da TV designadas para reduzir a retenção de imagem e queima de tela. Consulte o **e-Manual** para obter mais detalhes.

Cuidados com a TV

- Se colar adesivos na tela da TV, podem ficar algumas marcas depois de removê-los. Limpe a tela para assistir TV.
- A parte externa e a tela do produto podem ser riscadas durante a limpeza. Para evitar riscos, certifique-se de limpar a parte externa e a tela com cuidado usando um pano macio para prevenir riscos.
- Não borrife água ou qualquer líquido diretamente sobre o produto. Qualquer líquido que entre em contato com o produto poderá provocar falha, incêndio ou choque elétrico.
- Para limpar a tela, desligue a TV, em seguida limpe suavemente manchas e impressões digitais na tela e no painel com um pano de micro-fibra. Limpe o corpo ou o painel da TV com um pano macio umedecido com uma pequena quantidade de água. Depois disso, remova a umidade com um pano seco. Ao limpar, não faça força sobre a superfície do painel, pois pode causar danos ao painel. Nunca use líquidos ou produtos de limpeza inflamáveis (benzeno, tiner, etc.). Para manchas persistentes, borrife uma pequena quantidade de detergente para vidros em um pano de micro-fibra para limpar as manchas.

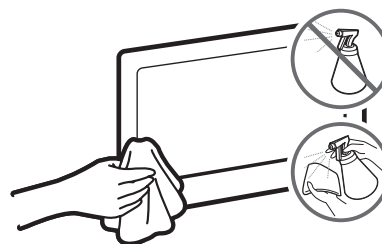

06 Especificações e Outras Informações

Especificações

Nome do Modelo	UN49MU6300	UN55MU6300
Resolução da Tela	3840 × 2160	3840 × 2160
Tamanho da Tela	49"	55"
Curvatura da Tela	3000R	4200R
Som (Saída)	20 W	20 W
Dimensões (L x A x P)		
Corpo	1104.1 x 639.9 x 119.1 mm	1241.7 x 718.6 x 111.9 mm
Com suporte	1104.1 x 701.0 x 310.5 mm	1241.7 x 779.3 x 310.5 mm
Peso		
Sem Suporte	12.3 kg ± 5%	16.3 kg ± 3%
Com Suporte	13.5 kg ± 5%	17.5 kg ± 3%
Consumo de Energia		
Operação normal	180 W	210 W
Standby	< 1 W	< 1 W
Nome do Modelo	UN65MU6300	
Resolução da Tela	3840 × 2160	
Tamanho da Tela	65"	
Curvatura da Tela	4200R	
Som (Saída)	20 W	
Dimensões (L x A x P)		
Corpo	1460.3 x 845.8 x 131.1 mm	
Com suporte	1460.3 x 907.2 x 369.1 mm	
Peso		
Sem Suporte	26.1 kg ± 3%	
Com Suporte	28.3 kg ± 3%	
Consumo de Energia		
Operação normal	265 W	
Standby	< 1 W	

Considerações Ambientais

Temperatura Operacional	10°C a 40°C
Umidade Operacional	10% a 80%, sem condensação
Temperatura para Armazenamento	-20°C a 45°C
Umidade para Armazenamento	5% a 95%, sem condensação

- Design e especificações estão sujeitos a alterações sem aviso prévio.
- A aparência real da TV pode diferir das imagens neste manual, dependendo do modelo.
- Para obter mais informações sobre a fonte de alimentação e o consumo de energia, consulte a etiqueta afixada ao produto.
- O peso indicado pode variar de acordo com a área.

Reduzindo o consumo de energia

Ao desligar a TV, ela entra no Modo standby. Mesmo no Modo standby, ela continua consumindo uma pequena quantidade de energia. Para diminuir o consumo de energia desconecte o cabo de energia quando você não usar a TV por um longo período.

Homologação PROCEL

(Aplicável apenas aos modelos com sintonizador inclusos)

- Sua TV Samsung é homologada com a etiqueta nacional de conservação de energia do programa PROCEL, com configuração "padrão de fábrica (Modo Casa)". Alterando determinadas funções, configurações e funcionalidades do seu televisor, o consumo de energia pode possivelmente ultrapassar os limites exigidos e homologados.
 - O Programa Nacional de Conservação de Energia Elétrica (Procel) promove o uso eficiente da energia elétrica, combatendo o desperdício e reduzindo os custos e os investimentos setoriais.
- Consulte o site www.eletrobras.gov.br/procel/ para mais informações do Programa.

Licenças



Os termos HDMI e HDMI High-Definition Multimedia Interface, assim como o Logotipo HDMI, são marcas comerciais ou registradas da HDMI Licensing LLC nos Estados Unidos e outros países.

WIDT30Q



Resolução 506:

"Este equipamento opera em caráter secundário, isto é, não tem direito à proteção contra interferência prejudicial, mesmo de estações do mesmo tipo e não pode causar interferência a sistemas operando em caráter primário."

Este produto contém a placa WIDT30Q código de homologação Anatel 0310-13-3269.

Informações Importantes sobre a Garantia em Relação ao Formato de Visualização da Televisão

- Consulte o termo de garantia para obter mais informações sobre a garantia do produto incluído neste manual.

As telas de LED no formato wide screen (16:9, relação de largura x altura da tela) são projetados essencialmente para exibir vídeo full motion no formato wide screen. As imagens exibidas nelas devem estar, principalmente, no formato widescreen 16:9, ou serem expandidas para preencher a tela caso o seu modelo ofereça tal função e as imagens estejam em constante movimento. A exibição de gráficos e imagens parados na tela, como as barras escuras laterais nas programações e vídeos da TV em formato padrão não expandido, deve ser limitada a não mais de 5% do tempo total de visualizações na TV por semana.

Além disso, a exibição de outras imagens e textos parados, como notícias sobre o valor de ações, exibições de videogames, logotipos, sites ou gráficos e padrões de computador, deve ser limitada para todas as TVs, conforme descrição acima. A exibição de imagens paradas que ultrapasse as orientações acima pode causar um desgaste irregular das telas de LED e, conseqüentemente, problemas de imagens duplicadas permanentes na tela. Para evitar que isso ocorra, varie a programação e as imagens, exibindo imagens em movimento, em tela cheia, em vez de imagens paradas ou barras escuras. Nos modelos LED que oferecem recursos de enquadramento de imagem, utilize esses controles para visualizar formatos diferentes como uma imagem em tela cheia.

Esteja atento à seleção e à duração dos formatos de TV utilizados para visualização. O desgaste irregular da tela de LED como resultado da seleção e do uso de formatos, bem como imagens fantasmas permanentes, não são cobertos pela garantia limitada Samsung.

SAMSUNG

Conectando o adaptador de antena

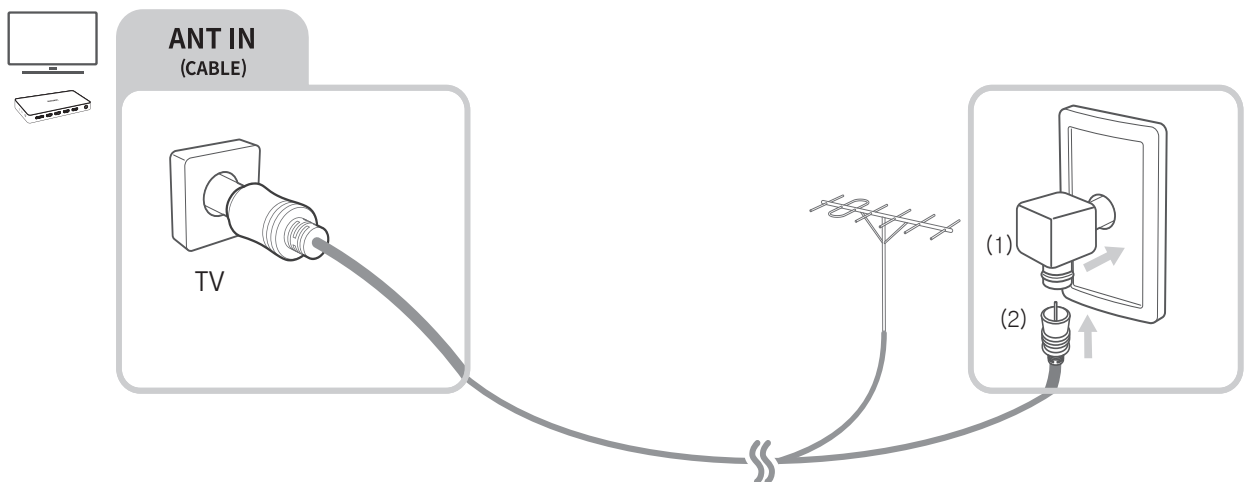

Conecte o adaptador de antena fornecido a um terminal de antena, então conecte o cabo da antena, que está conectado à ANT IN (CABO) na TV, ao adaptador de antena.

O adaptador de antena conectado evita sobrecargas que podem ocorrer devido à diferença de potencial entre o terminal da antena e o cabo da antena, logo sendo capaz de evitar que o produto se danifique ou incendeie.

- Certifique-se de usar o adaptador de antena fornecido.
- O método de conexão do adaptador de antena pode variar, dependendo de seu modelo e área geográfica.
- Se você usa o adaptador de antena onde os sinais da antena são fracos, a tela pode parecer embaçada.

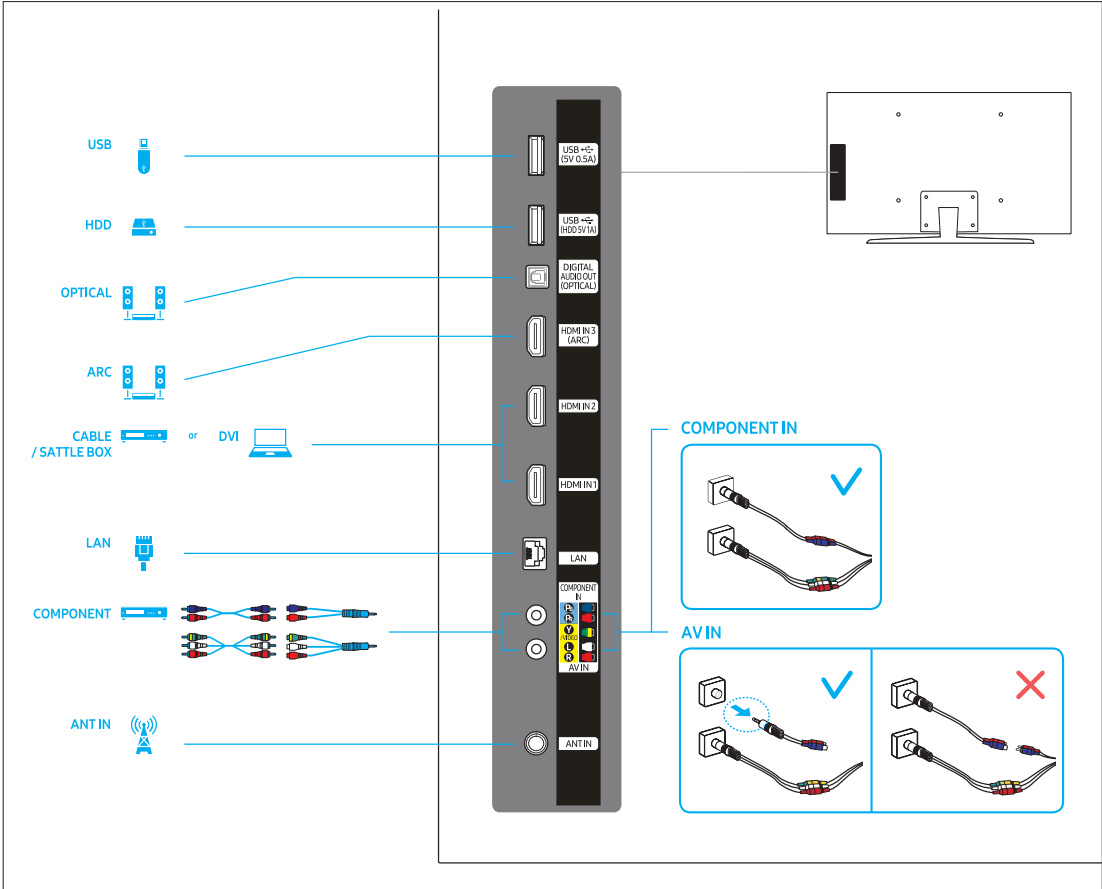

Serviço DTVi

Serviço interativo de dados do Sistema Brasileiro de TV Digital (DTVi)

SAMSUNG

+ Quando a Função Futebol estiver sendo executada, o Serviço de Dados não estará disponível.

+ A imagem exibida poderá diferir dependendo do modelo.

GUIA DE CHAMADAS

É um serviço de dados das emissoras de TV suportado na recepção através de um Middleware NCL e outro JAVA. Prevê-se que a obrigatoriedade do DTVi (Serviço de dados das emissoras de TV), onde o modo de inicialização automática deve estar habilitado nas TVs, gere várias chamadas de assistência em função do serviço ainda estar em fase de interoperabilidade junto às emissoras. Grande disponibilidade de aplicações DTVi (muitas emissoras no Brasil já estão transmitindo serviços de dados)

■ Uso do serviço de dados DTVi

1. Quando acessar um canal de TV que está transmitindo um serviço de dados da emissora, um ícone de inicialização é apresentado na tela (após um ou dois minutos)
2. Acesso as aplicações DTVi através de **MENU** ou **DTV** no controle remoto > **TV ao Vivo** > **Lista Serviço Dados**
3. Habilitar / Desabilitar via **Menu** ou **DTV** > **Configurações** > **Transmissão** > **Configurações Especializadas** > **Serviço de Execução Automática de Dados**

Exemplo:

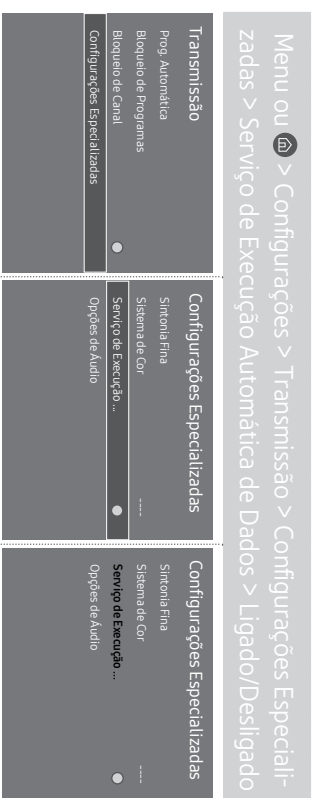

4. Se um problema ocorre com o serviço DTVi enquanto se assiste um canal de TV com serviço de dados, desabilite a inicialização automática do serviço de dados conforme descrito no passo 3.

Exemplo:

Existem vários serviços de dados transmitidos por emissoras de diferentes regiões, algumas com erros na aplicação ou na configuração de equipamentos de emissoras. Estas variações podem direcionar a diversos problemas relacionados ao DTVi.

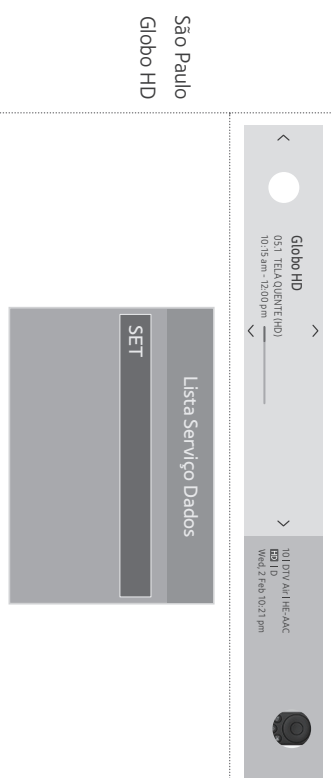





- ▶ Se a inicialização automática do serviço estiver habilitada, um problema pode ocorrer ocasionando o desligamento e ligamento automático da TV.

■ Ícones e método de acesso do serviço de dados pela emissora de TV

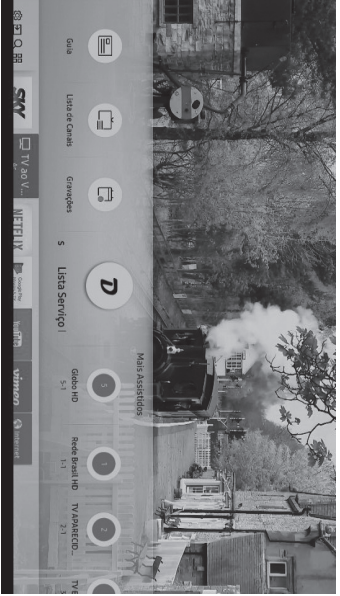
Dependendo da emissora, os ícones de inicialização e o método para acessar as aplicações do serviço de dados podem variar.

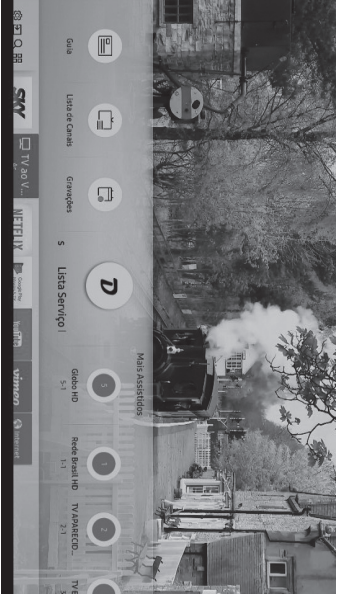
Exemplo: Usando a tecla ENTER ou as teclas coloridas

Canal	MENU ou 	Lista Serviço Dados	Apresentação da Aplicação
04.1 Aplicação JAVA			
06.1 Aplicação NCL			

■ Início Automático do Serviço de Dados

- + Se o início automático estiver ligado, o serviço de dados é carregado e iniciado sem a interferência do usuário.
 - ▶ Habilitando certas funções do seu sistema, o início automático do serviço de dados pode ser interrompido.
- + Para Ligar/Desligar o início automático do serviço de dados siga os passos abaixo:
 - ▶ **Menu** ou  > **Configurações** > **Transmissão** > **Configurações Especializadas** > **Serviço de Execução Automática de Dados** > **Ligado/Desligado**
- + Dependendo da programação da emissora, o serviço de dados estará disponível ou não.
- + O conteúdo (aplicação, ícone, forma e aparência) e a disponibilidade do serviço de dados são de responsabilidade da emissora de TV.
 - ▶ Consulte a emissora local para maiores informações.



GARANTIA LIMITADA PARA TELEVISORES SAMSUNG

I. ABRANGÊNCIA E PRAZO DE GARANTIA

A SAMSUNG ELETRÔNICA DA AMAZÔNIA LTDA. (SAMSUNG) garante o produto acima identificado contra defeitos de material e mão-de-obra, em condições normais de uso e manutenção, pelo prazo de 3 (três) meses (garantia legal), mais 9 (nove) meses de garantia adicional, num total de 1 (um) ano, contado a partir da data de aquisição identificada pela Nota Fiscal de venda ao Consumidor Final do produto.

A SAMSUNG, sem nenhum custo para o usuário, inclusive sem custos de transporte para os casos em que não exista assistência técnica local, reparará o produto, de acordo com os termos desta garantia, acompanhado da respectiva nota fiscal emitida no Brasil. O reparo, a critério da SAMSUNG, poderá incluir a substituição de peças ou placas, por novas ou recondiçionadas equivalentes. Este produto e as peças substituídas serão garantidas pelo restante do prazo original. Todas as peças substituídas se tornam propriedade da SAMSUNG.

II. CONDIÇÕES DE GARANTIA

A SAMSUNG não assume qualquer obrigação ou responsabilidade por acréscimos ou modificações desta garantia, salvo se efetuadas por escrito em caráter oficial. Exceto se houver contrato escrito separado entre a SAMSUNG e o usuário, a garantia não cobre a instalação do equipamento nem os danos decorrentes da instalação inadequada.

III. ITENS EXCLUIDOS DESTA GARANTIA

A garantia não cobre: (a) Defeitos ou danos resultantes do uso anormal do produto pelo cliente, como superfícies plásticas e outras peças expostas externamente arranhadas, trincadas ou quebradas, limpeza em desacordo com o Manual de Instruções, bem como derramamento de alimentos ou líquidos de qualquer natureza; (b) Defeitos ou danos decorrentes de testes, instalação, alteração, modificação de qualquer espécie em nossos produtos, bem como o reparo realizado por outras oficinas que não sejam Autorizadas SAMSUNG para este produto; (c) Quebra ou danos que não foram constatados no ato da aquisição (gabinete, cabos, etc.); (d) Produtos que tenham tido o número de série removido, adulterado ou tornado ilegível; (e) Defeitos e danos decorrentes da utilização de componentes não compatíveis com o produto SAMSUNG (gabinete, cabos, placas, peças em geral, etc.); (f) Defeitos e danos causados por agentes naturais (enchente, manesia, descarga elétrica e outros) ou exposição excessiva ao calor; (g) Defeitos e danos causados pelo uso de software e/ou hardware não compatíveis com as especificações dos produtos SAMSUNG. (h) Desempenho insatisfatório do produto devido a instalação em local inadequado ou rede elétrica e cabo de sinal. (i) Peças que se desgastam naturalmente com o uso regular, tais como cabos, lâmpadas de mostrador, etc.

IV. CONSIDERAÇÕES GERAIS

Esta garantia substitui todas as outras garantias expressas ou tácitas, incluindo sem limitação, garantias tácitas de comercialização e adequação a um fim específico. Em hipótese alguma a SAMSUNG será responsável por indenização superior ao preço da compra do produto, por qualquer perda de uso, perda de tempo, inconveniência, prejuízo comercial, perda de lucros ou economias, por outros danos diretos ou indiretos, decorrentes do uso ou impossibilidade de uso do produto. Esta Garantia fica automaticamente cancelada na ocorrência de qualquer uma das hipóteses do item III.

" Este produto está adequado para o uso no ano 2000 e subsequentes "

Informação Ambiental

Embalagem:

Todo o material desnecessário foi retirado da embalagem do produto. Nós procuramos, a cada projeto, fazer embalagens cujas partes sejam de fácil separação, bem como de materiais recicláveis, sendo: calço de isopor, caixa de papelão e sacos plásticos. Procure fazer o descarte de embalagem de maneira consciente, preferencialmente destinado a recicladores.

Produto:

O produto adquirido consiste de materiais que podem ser reciclados e reutilizados se desmontados por companhias especializadas.

Descarte:

Solicitamos observar a legislação existente em sua região, com relação à destinação do produto no seu final de vida, disposição dos componentes da embalagem e das pilhas e baterias. Em caso de dúvida ou **consulta**, ligue para Central de Atendimento 0800 124 421.

A Samsung Eletrônica da Amazônia Ltda e o Meio Ambiente agradecem.

SAMSUNG

Contate a Samsung Internacional

Se você tem dúvidas ou comentários sobre os nossos produtos, por favor entre em contato com a Central de Atendimento ao Cliente da SAMSUNG.

País	Assistência Técnica ☎	Web Site
ARGENTINA	0800-555-SAMSUNG (7267)	www.samsung.com.ar
URUGUAI	0800-SAMS (7267)	www.samsung.com/uy
PARAGUAI	0800-11-SAMS (7267)	www.samsung.com/py
BRASIL	0800-124-421 (Demais cidades e regiões) 4004-0000 (Capitais e grandes centros)	www.samsung.com/br/support
CHILE	800-SAMSUNG (726-7864) [HHP] 2-24828200	www.samsung.com/cl/support
BOLÍVIA	800-10-7260	www.samsung.com/cl/support
COLOMBIA	Bogotá 600 12 72 Gratuito em qualquer parte do país 01 8000 112 112 e do seu celular #726	www.samsung.com/co/support
COSTA RICA	00-800-1-SAMSUNG (726-7864)	www.samsung.com/latin/support (Espanhol) www.samsung.com/latin_en/support (Inglês)
REPÚBLICA DOMINICANA	1-800-751-2676	www.samsung.com/latin/support (Espanhol) www.samsung.com/latin_en/support (Inglês)
EQUADOR	1-800-SAMSUNG (72-6786)	www.samsung.com/latin/support (Espanhol) www.samsung.com/latin_en/support (Inglês)
EL SALVADOR	8000-SAMSUNG (726-7864)	www.samsung.com/latin/support (Espanhol) www.samsung.com/latin_en/support (Inglês)
GUATEMALA	1-800-299-0033	www.samsung.com/latin/support (Espanhol) www.samsung.com/latin_en/support (Inglês)
HONDURAS	800-2791-9111	www.samsung.com/latin/support (Espanhol) www.samsung.com/latin_en/support (Inglês)
JAMAICA	1-800-SAMSUNG (726-7864)	www.samsung.com/latin_en/support (Inglês)
NICARÁGUA	001-800-5077267	www.samsung.com/latin/support (Espanhol) www.samsung.com/latin_en/support (Inglês)
PANAMÁ	800-0101	www.samsung.com/latin/support (Espanhol) www.samsung.com/latin_en/support (Inglês)
PERU	080077708 De telefones fixos ou públicos (01)7116800 De celulares	www.samsung.com/pe/support
PORTO RICO	1-800-682-3180	www.samsung.com/latin/support (Espanhol) www.samsung.com/latin_en/support (Inglês)
TRINIDAD & TOBAGO	1-800-SAMSUNG (726-7864)	www.samsung.com/latin/support (Espanhol) www.samsung.com/latin_en/support (Inglês)
VENEZUELA	0-800-SAMSUNG (726-7864)	www.samsung.com/latin/support (Espanhol) www.samsung.com/latin_en/support (Inglês)



SAC

CAPITAIS BRASILEIRAS E REGIÕES METROPOLITANAS

4004-0000

DEMAIS LOCALIDADES

0800-124-421

SUA LINHA DIRETA COM A SAMSUNG

www.samsung.com.br

Horário de Atendimento

Segunda à Sexta: 08:00hs às 20:00hs

Sábados: 09:00hs às 15:00hs

**PRODUZIDO NO
PÓLO INDUSTRIAL
DE MANAUS**



CONHEÇA A AMAZÔNIA

ATENÇÃO

A EXPOSIÇÃO A SINAIS SONOROS
ACIMA DE 85 DECIBÉIS PODE
CAUSAR DANOS AO SISTEMA
AUDITIVO



BN68-08808C-01