

CONECTE-SE COM>

< O MELHOR DA TECNOLOGIA

cce



FOTO ILUSTRATIVA

Linha *Stile.*

MANUAL DE INSTRUÇÕES

Leia o manual

Leia este manual com atenção para familiarizar-se com as instruções operacionais. Lendo o manual, você conseguirá obter o rendimento máximo deste televisor, poderá usufruir de todos os recursos do aparelho e até evitará a necessidade de assistência técnica.

Conteúdo da embalagem

- 1 Televisor
- 1 Controle Remoto
- 2 Pilhas para o controle remoto
- 1 Manual de Instruções (este manual)
- 1 Tapa do gabinete
- 1 Base de sustentação do TV

Gravação limitada

Tipo de gravação que determina que o conteúdo seja reproduzido apenas no equipamento que fez a gravação do conteúdo.

Características e recursos

- TV de LCD Wide Screen.
- Sintonizador Digital HD integrado: transmissões em HD podem ser visualizadas sem a necessidade de conversor Set-Top-Box (para canais abertos).
- Tomada S-Vídeo.
- Tomada VGA para conectar ao PC.
- Tomada HDMI: para reprodução do áudio e vídeo digitais sem compressão.
- Média Player: permite reproduzir seus arquivos de música, vídeos, fotos, salvas em um dispositivo USB.
- Programação automática de canais.
- Instruções na tela em Português, Espanhol e Inglês.
- Função Closed Caption.
- Ajuste no modo econômico, que reduz o consumo de energia em até 25% (com nível de volume ajustado para 30 na escala de volume).
- Função Sleep Timer: desligamento programado.
- Sintonia manual dos canais digitais e dos canais analógicos (AR).
- Free Voltage: seleção automática de voltagem.
- Função Aspect: muda a aparência da tela: Wide Zoom / Automático para HDTV e 4:3 / 16:9 em SDTV.
- Recurso Time Shift: grava o programa enquanto você precisa sair da sala para não perder nenhuma cena (USB externo).

Índice

Introdução	2
Conexões	5
Etiqueta de identificação das tomadas/Tomasas	5
Conexão de antenas VHF / UHF	6
Conexão de sistema de TV a cabo	6
Conexão das tomadas de áudio e vídeo composto – AV	7
Conexão da tomada super vídeo – S-Video	7
Conexão da tomada HDMI	8
Conexão da tomada VGA PC	8
Conexão da tomada Vídeo Componente	9
Tomada AV OUT	9
Conexão a um sistema de áudio digital	9
Conexão da alimentação	9
Conhecendo o equipamento	10
Painel frontal / Lateral	10
Controle remoto	11
Operação	13
Como ligar ou desligar o televisor	13
Função Auto Shut Off	13
Sintonizando canais	13
Como navegar pelos menus	14
Apresentação dos menus	15

Operações avançadas	20
Ajuste de gravação	20
Media Player	22
Guia da programação	23
Recurso Time Shift	24
Gerais	25
Montagem do TV em parede	25
Montagem do TV na base	25
Especificações para montagem	26
Informações sobre a tela do LCD	26
Especificações técnicas	27
Guia de solução de problemas	27
Termo de garantia	28

Preparativos

Recurso Free Voltage

O recurso FREE VOLTAGE permite conectar o televisor a qualquer tomada que tenha voltagem entre 100 a 240 Volts: o aparelho reconhecerá automaticamente qual é a voltagem da tomada quando o cabo de alimentação for conectado a ela, ajustando-se internamente sem a necessidade de mudar a posição de nenhuma chave.

Recomendações para instalação

- Não utilize nem instale o TV em locais extremamente quentes, frios, empoeirados ou úmidos.
- Não exponha o TV à chuva nem sob a luz solar direta.
- Coloque o televisor sobre uma superfície plana e uniforme.
- Não obstrua as aberturas traseiras e laterais do gabinete do aparelho, destinadas à ventilação do televisor. Caso contrário, a temperatura interna aumentará e poderá afetar os componentes eletrônicos. Ao instalar o televisor, deixe pelo menos 5 centímetros de folga acima, atrás e nas laterais do aparelho. Em especial, não coloque o televisor em um rack completamente fechado.
- Não deixe o aparelho em superfície irregular que venha bloquear as aberturas de ventilação inferiores do gabinete dele. Se esta recomendação não for seguida a temperatura interna do aparelho subirá muito, prejudicando o funcionamento dele e invalidando a garantia.
- Certifique-se que o móvel tenha resistência suficiente para sustentar o peso do aparelho.

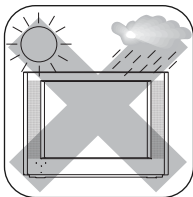

Como agir com segurança

- Ao ligar e desligar este aparelho da tomada, segure o cabo de alimentação pelo plugue e não pelo fio.
- Se o cabo de alimentação estiver partido ou danificado, ou se a parte metálica de seus fios estiver exposta, entre em contato com o SAC (Serviço de Atendimento ao Consumidor). O telefone e o endereço encontram-se na contra capa deste manual.
- Não abra seu televisor para consertá-lo, nem mesmo por simples curiosidade, porque você poderá sofrer choque elétrico e, além disso, perderá a garantia. Se perceber qualquer anormalidade no funcionamento do aparelho, desligue-o da tomada e entre em contato com o SAC (Serviço de Atendimento ao Consumidor). O telefone e o endereço encontram-se na contra capa deste manual.
- Durante tempestades com raios, retire o cabo de alimentação da tomada e o cabo da antena do TV para evitar que o aparelho seja danificado por descargas atmosféricas.
- Retire as pilhas do controle remoto, se não for utilizá-lo por um longo período, para evitar vazamentos.
- Não use produtos químicos para limpar o gabinete e a tela do seu televisor LCD. Use apenas um pano seco. Se houver sujeira mais resistente, recomenda-se o uso de um pano úmido e sabão neutro.
- **Ouvir sons com mais de 85 decibéis por longos períodos pode provocar danos ao sistema auditivo.**

Tomadas / Etiqueta de identificação das tomadas

Tomadas (localizadas na parte de trás do aparelho).

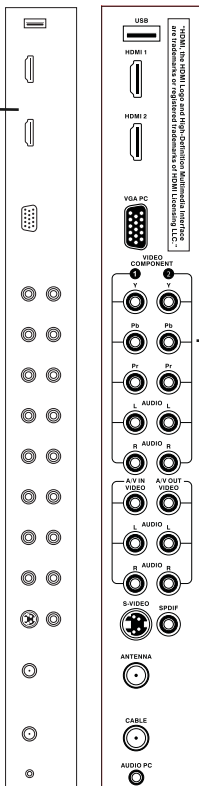

Etiqueta de identificação das tomadas (localizada na parte de trás do aparelho).

Faça todas as conexões antes de ligar o cabo de alimentação na tomada.

Conexão de antenas VHF e UHF

Faça a conexão conforme mostra a ilustração.

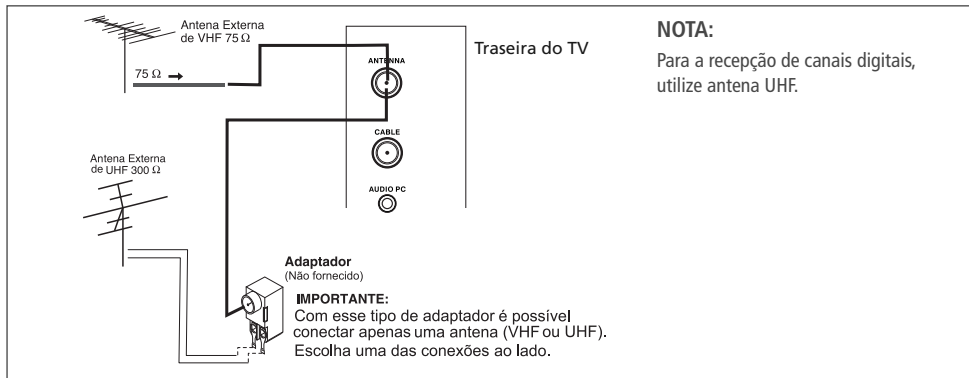

Conexão de sistema de TV a cabo

Ligação de cabo sem utilizar um decodificador

Ligue o cabo diretamente na tomada CABLE.

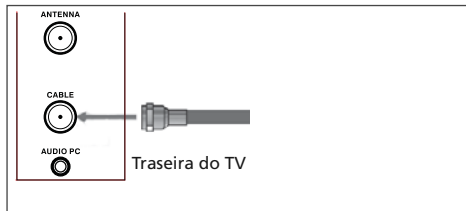

Conexão das tomadas de áudio e vídeo composto – AV

Ligue as tomadas de áudio e vídeo composto conforme mostra a ilustração.

- Para ver e ouvir a fonte conectada nestas tomadas: pressione repetidas vezes a tecla **SOURCE** para realçar **AV** e pressione a tecla **OK** para confirmar.

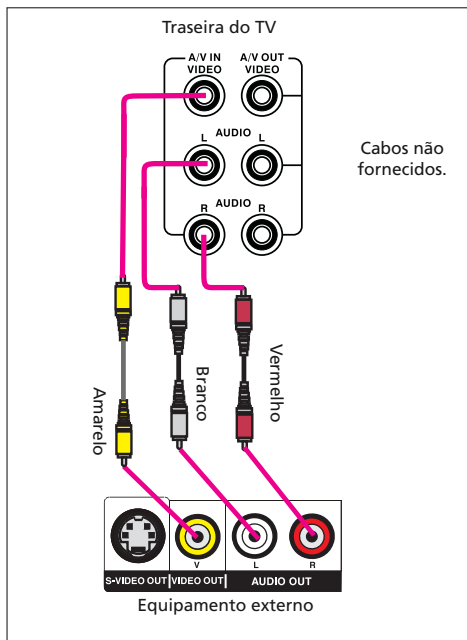

Conexão da tomada super vídeo – S-Video

Ligue as tomadas de áudio e S-Video conforme mostra a ilustração. Tenha sempre em mente que a tomada S-Video proporciona qualidade de imagem superior à de vídeo composto.

- Para ver e ouvir a fonte conectada nestas tomadas: pressione repetidas vezes a tecla **SOURCE** para realçar **S-Video** e pressione a tecla **OK** para confirmar.

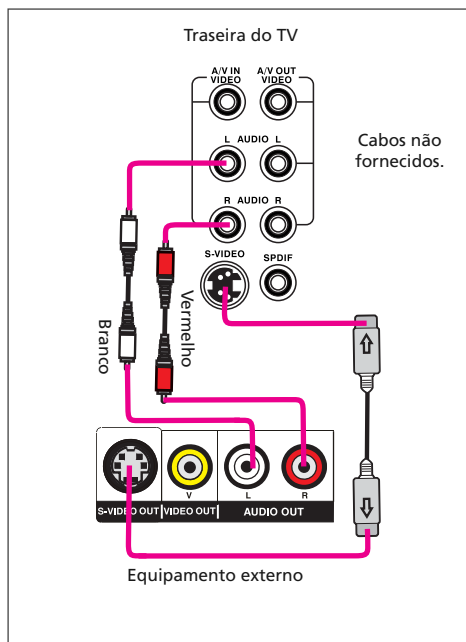

Conexão da tomada HDMI

Use um cabo HDMI (não fornecido) para efetuar a conexão. HDMI é um padrão de alta definição para a reprodução de áudio e vídeo digitais, como DVD-R, Receiver AV com HDMI etc.

- Para ver as imagens do equipamento ligado a essa tomada, pressione repetidas vezes a tecla **SOURCE** até realçar **HDMI 1** ou **HDMI 2** (e **HDMI 3** para o modelo de 46") e pressione a tecla **OK** para confirmar.

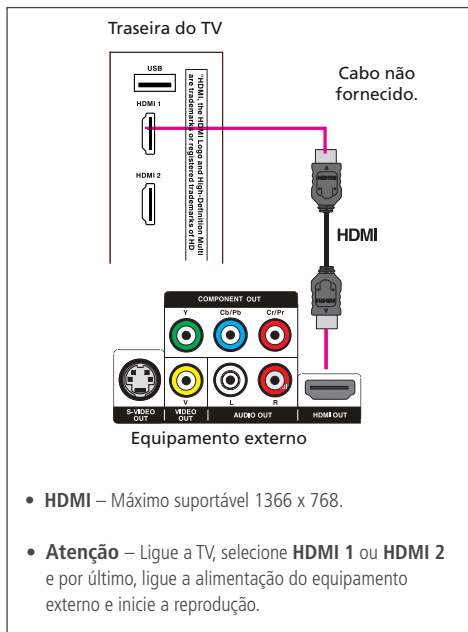

Conexão da tomada VGA PC

Utilize esta tomada para conectar a saída VGA de um computador. O áudio do computador deve ser conectado à entrada **AUDIO** PC do TV.

- Para selecionar o equipamento ligado nesta tomada, pressione repetidas vezes a tecla **SOURCE** até realçar **PC-VGA** e pressione a tecla **OK** para confirmar.

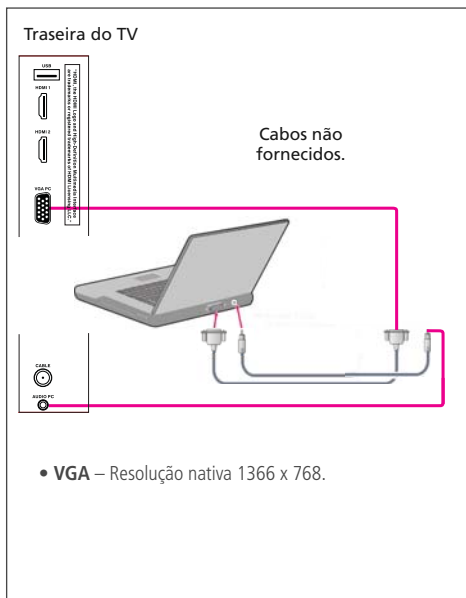

Conexão da tomada Vídeo Componente

Use três cabos RCA (não fornecidos) para efetuar a conexão nas tomadas **Vídeo Component 1** e **Vídeo Component 2**. Você poderá conectar equipamentos, como um DVD Player por exemplo.

- Para ver as imagens do equipamento ligado a essas tomadas, pressione repetidas vezes a tecla **SOURCE** até realçar **Component 1** ou **Component 2** e pressione a tecla **OK** para confirmar.

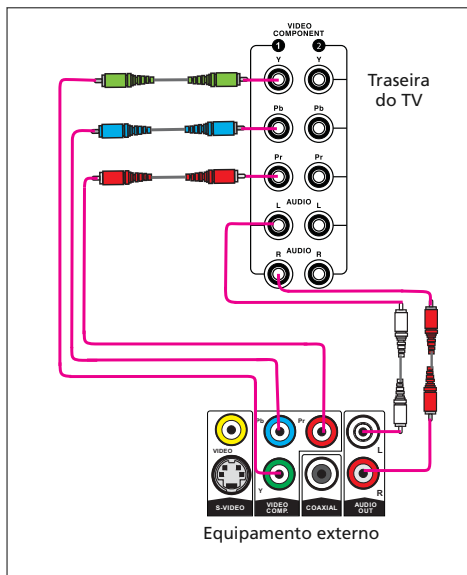

Tomadas AV OUT

Você poderá ligar a estas tomadas um outro equipamento de vídeo. Desta forma, som e imagem dos canais digitais do TV LCD serão reproduzidos neste equipamento.

Conexão a um sistema de áudio digital

Utilize a saída **SPDIF** do TV LCD para conectar um cabo digital coaxial (não fornecido). A outra extremidade deste cabo deve ser ligada na entrada de áudio digital coaxial do receiver ou sistema de áudio digital.

- Reduza o volume da TV e controle o volume pelo equipamento de áudio externo.

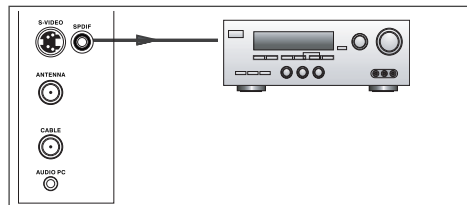

Conexão da alimentação

Ligue o cabo de alimentação somente após ter concluído todas as conexões. Não é necessário ajuste manual de voltagem do aparelho. O ajuste é automático (Free Voltage)

Painel frontal / Lateral



1. Indicador Standby

Permanece aceso na cor vermelha quando o TV está desligado (Standby), e fica aceso na cor verde quando o TV está ligado.

2. Sensor do controle remoto

3. Tecla

Liga ou desliga o TV.

IMPORTANTE:

A tecla  não desliga completamente a energia elétrica do aparelho. Desta forma, quando o aparelho estiver desligado (standby), haverá um pequeno consumo de energia de modo a permitir ligar o aparelho por meio do controle remoto. Para desligar completamente a energia elétrica do aparelho, retire o cabo de alimentação da tomada da rede elétrica.

4. Teclas CH – / CH +

Percorrem os canais em ordem decrescente (CH–) e em ordem crescente (CH+).

- Utilize-as também para navegar para cima e para baixo pelas opções do Menu selecionado.

5. Teclas VOL – / VOL +

Diminui (–) ou aumenta (+) o nível de volume.

- Utilize-as para navegar dentro dos Menus e dos submenus de cada um destes menus.
- Utilize-as também para ajustar os itens dos submenus.

6. Tecla MENU

Pressione-a uma vez para abrir o menu de ajustes.

Pressione-a duas vezes para abrir o menu **Source** para selecionar a fonte de entrada.

Controle remoto

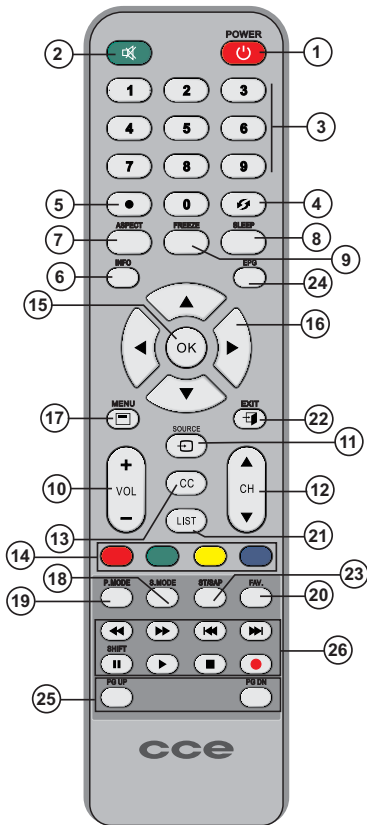

- 1. POWER:** Liga ou desliga o televisor.
- 2. MUTE :** Desliga o som temporariamente (função Mute). Pressione-a novamente para voltar ao volume normal.
- 3. Teclas numéricas:** Selecionam diretamente os canais desejados.
- 4. P.CH (↶):** Volta ao canal anteriormente sintonizado.
- 5. Ponto (•) :** Utilize-as para sintonizar os canais digitais. Por exemplo: canal 2 analógico – canal 2.1 digital
- 6. INFO:** Pressione-a para visualizar informações sobre o canal sintonizado.
- 7. ASPECT:** Use para mudar o formato da tela. Os formatos predefinidos variam de acordo com a fonte de entrada selecionada.
- 8. SLEEP:** Programa a duração para o desligamento ou visualiza a condição atual já programada, dependendo de quantas vezes for pressionada.
- 9. FREEZE:** Durante a reprodução de uma fonte externa, ou para canais sintonizados, o pressionamento desta tecla congela a imagem. Pressione-a novamente para voltar à reprodução normal.
- 10. VOL+/VOL- :** Utilize-as para controlar o nível de reprodução sonora (volume).
- 11. SOURCE :** Utilize-a para selecionar uma fonte de entrada externa ou o Media Player.
- 12. CH ▲ / CH ▼:** Percorre os canais em ordem crescente (▲) e decrescente (▼).
- 13. CC:** Habilita o Closed Caption se disponível.
- 14. Teclas coloridas:** utilize-as no guia de programação (EPG) de canais, Media Player, edição de canais etc.
- 15. Tecla OK :** Utilize-a para confirmar um ajuste realizado no Menu de Ajustes.
- 16. Teclas de navegação ◀▶▲▼**
Utilize-as para navegar e efetuar modificações no item que foi selecionado dentro das opções do Menu de Ajustes.

- 17. MENU:** Utilize-a para entrar e sair do Menu de Ajustes.
- 18. S. MODE:** Utilize-a para selecionar uma das modalidades disponíveis de áudio. A opção Usuário permite ajuste de áudio personalizado.
- 19. P. MODE:** Utilize-a para selecionar uma das modalidades disponíveis de vídeo. A opção Pessoal permite ajuste de vídeo personalizado.
- 20. FAV:** Utilize-a para abrir a janela dos canais que você programou como canais favoritos.
- 21. LIST:** Pressione-a para visualizar a lista de canais programados.
- 22. EXIT:** Pressione-a para desligar o Menu de Ajustes da tela do TV LCD.
- 23. ST/SAP:** Para canais digitais, utilize-a para escolher o idioma de áudio entre os disponíveis.

Para canais analógicos, existem as opções Estéreo, Mono e SAP, se disponível na programação da emissora.

24. EPG: Abre e fecha a tela do Guia de Programação.

25 PG UP / PG DN : Utilize-as dentro do Media Player para saltar para as páginas acima (UP) ou abaixo (DN) da atual.

26. Teclas de operação no Media Player:

◀◀/▶▶ utilize-as para retroceder e avançar em alta velocidade a reprodução do programa atual.

◀◀◀/▶▶▶ utilize-as para saltar para os programas anteriores e seguintes.

⏸ Pausa durante a reprodução.

▶ Inicia a reprodução.

■ Interrompe a reprodução.

● Inicia a gravação do programa atual (somente para os canais digitais).

Colocação das pilhas

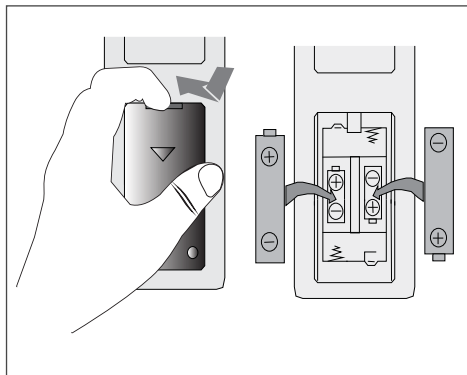

Abra e retire a tampa do compartimento de pilhas do controle remoto, coloque 2 pilhas AAA observando a polaridade (+ e -) indicada dentro do compartimento e recoloca a tampa.

NOTAS:

- Não misture pilhas de tipos diferentes. Por exemplo, pilhas comuns e alcalinas.
- Não misture pilhas novas e usadas ao colocá-las no controle remoto.
- Se não for usar o controle remoto por um longo período, retire as pilhas para evitar possíveis vazamentos.

Como ligar e desligar o televisor

1. Pressione a tecla **ON/OFF** do painel lateral do TV LCD ou a tecla **POWER** (🔌) do controle remoto para ligar o aparelho.
 - O som e a imagem surgirão depois de alguns segundos. O indicador **STANDBY** ficará aceso na cor azul.
2. Pressione novamente a tecla **ON/OFF** do painel lateral ou a tecla **POWER** (🔌) do controle remoto para desligar o TV. O indicador **STANDBY** ficará aceso na cor vermelha.

Sintonizando canais

1. Após a instalação da(s) antena(s), pressione repetidas vezes a tecla **SOURCE** para selecionar a opção desejada: **AR** ou **CABO**.



2. Pressione a tecla **OK** para confirmar o ajuste.

3. Você poderá sintonizar canais utilizando as teclas **CH ▲** ou **CH ▼**. Os canais serão sintonizados na ordem em que foram programados. Primeiro o canal analógico, depois o canal digital. Você também poderá sintonizar os canais diretamente pelas teclas numéricas. Neste caso, para canais digitais, introduza o número do canal + ● + 1.



IMPORTANTE

Os canais digitais aparecem seguidos de um complemento após o número.

Por exemplo: **canal 9**
canal 9 analógico: 9
canal 9 digital: 9.1

- **As operações a seguir serão explicadas usando o controle remoto.**

Como navegar pelos menus

Esta seção vai ensinar como navegar e realizar ajustes pelos menus e submenus.

As etapas seguintes vão explicar o que faz cada um destes itens. Preocupe-se agora em entender como funciona a navegação e como ajustar os submenus selecionados.

1. Pressione a tecla **MENU** para ver o **Menu Canal**, que será mostrado durante alguns segundos.

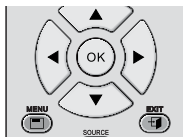

2. Enquanto o Menu Canal estiver na tela do TV, utilize as teclas de navegação ◀ ou ▶ para percorrer pelos demais Menus:

Canal → Imagem → Som → Hora → Opções → Bloquear



3. Utilize as teclas ▲ ou ▼ para percorrer pelas opções para cima ou para baixo até selecionar aquela que deseja ajustar.

A opção selecionada fica realçada.



□ O ícone do menu selecionado fica aceso.

4. Pressione a tecla **OK** para abrir a tela de ajustes. Siga as orientações conforme a opção selecionada para realizar os ajustes.
5. Pressione a tecla **MENU** para voltar ao menu anterior.
6. Para desligar o menu da tela, pressione a tecla **EXIT**.

Apresentação dos menus

Nesta seção você vai aprender para que serve cada um dos itens dos menus e dos submenus.

Menu Canal



Sintonia Automática – programa os canais conforme a fonte de entrada selecionada (ar ou cabo). Se você programou os canais via AR e quer programar os canais via CABO também, selecione a fonte de entrada para CABO e repita o procedimento de programação. A programação demora alguns minutos.

Sintonia Manual DTV – selecione esta opção para sintonizar manualmente os canais digitais. Nesta tela aparece o número do canal “real” da emissora a ser sintonizada e o nível de sinal. Pressione a tecla **OK** para sintonizar o canal selecionado.

Por exemplo, rede Record de São Paulo:

Canal real – 20 UHF

Canal virtual – 7.1

Sintonia Manual ATV – selecione esta opção para sintonizar manualmente os canais analógicos. Siga as orientações que aparecem nesta tela para realizar os ajustes. Pressione a tecla colorida **Vermelha** para confirmar os ajustes.

Editar Canais – nesta tela você poderá apagar canais indesejados, selecionando o canal e pressionando a tecla colorida **vermelha**, pular canais quando utilizar as teclas **CH▲/CH▼** e montar uma lista de seus canais favoritos (tecla **FAV**). Para programar um canal favorito, selecione o canal e pressione a tecla **FAV** do controle remoto.

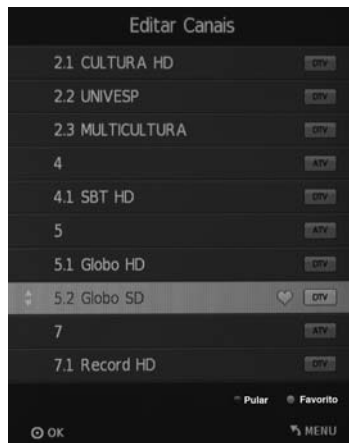

Para ver a lista de canais favoritos, pressione a tecla **FAV** após sair da janela Editar Canais.

NOTAS:

- Os canais apagados nesta tela **não** poderão mais ser sintonizados.
- Para ver novamente a lista completa de canais, será preciso realizar uma nova programação no item Sintonia Automática.

Qualidade do Sinal – informações referentes ao canal sintonizado.

Atualização de SW (USB) – veja no site www.cceinfo.com.br se existe atualização de software do TV LCD. Se houver, baixe em um pen-drive. Em seguida, insira o pen-drive na entrada USB do TV LCD e selecione esta opção. A atualização será feita automaticamente.

- Não retire, em hipótese alguma, o pen-drive durante a atualização.

Menu Imagem



Modo de Imagem – Padrão → Econômico → Pessoal → Dinâmico Se você escolheu a opção **Pessoal**, poderá ajustar os itens a seguir conforme seu gosto pessoal, e toda vez que você selecionar a opção **Pessoal** será com os itens ajustados a seguir.

Contraste: Clareia ou realça a imagem (de 0 a 100).

Brilho: Acentua ou atenua o brilho da imagem (de 0 a 100).

Cor: Suaviza ou acentua a cor (de 0 a 100).

Nitidez Suaviza ou realça a imagem (de 0 a 100).

TINT (Matiz) (somente para fontes NTSC).

Temp. de Cor – Frio → Médio → Quente → Pessoal
Se você escolheu a opção **Pessoal**, poderá ajustar os itens Vermelho, Verde e Azul conforme seu gosto pessoal.

Vermelho → **Verde** → **Azul** – (ajustes de 0 a 100)

Aspecto – Para HDTV são: Wide Zoom → Automático

Para SDTV e PC-RGB são: 4:3 → 16:9

Para Componente são: 16:9 → Panorama → Automático → 4:3

Para HDMI são: 16:9 → Panorama → Automático → 4:3

Redução de ruído – Reduz o ruído da imagem durante a recepção de sinal de TV. As opções são:

Desligar → Baixo → Médio → Alto

PC – Posição automática → Posição horiz. → Posição vert. → Tamanho → Fase

Os ajustes vão de 0 a 100.

Esta opção fica disponível somente quando uma fonte VGA está conectada ao TV.

Menu Som

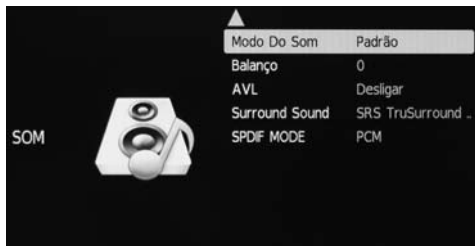

Modo do Som – Música → Filmes → Esportes → Pessoal → Padrão

Se você escolher a opção **Pessoal**, poderá ajustar os itens a seguir conforme seu gosto pessoal, e toda vez que você selecionar a opção **Pessoal** será com os itens ajustados a seguir.

Balanço – ajusta o equilíbrio entre o alto-falante direito e esquerdo.

AVL – possui duas opções: Ligado e Desligado

Este recurso ajusta automaticamente o volume do programa que estiver sendo transmitido. Quando o som de uma cena é muito alto, este recurso reduz o volume, e aumenta também quando o som da cena é muito baixo.

Surround Sound – Desligar → Surround → SRS TruSurround XT.

SPDIF MODE – Automático → PCM

Menu Hora



Relógio – O relógio é ajustado automaticamente após a seleção de um canal digital.

Os ajustes a seguir fazem parte do temporizador e podem ser ajustados para ligar e desligar o aparelho em horários predeterminados, no canal desejado e também com ajuste de volume.

Desligar – use esta função para programar o horário em que o TV LCD deverá desligar e também em quais dias da semana. As opções são:

Desligar → Uma Vez → Todo Dia → Seg-Sex → Seg-Sab → Sab-Dom → Domingo

Ligar – Programe aqui o horário para ligar o TV LCD, em quais dias da semana, em que fonte de entrada e em no nível de volume.

Sleep – Desligamento programado.

Este recurso é útil se você deseja dormir assistindo TV sem se preocupar em desligá-la. Os tempos são dados em minutos: 10 → 20 → 30 → 60 → 90 → 120 → 180 → 240 → Desligar.

NOTA:

Você também poderá programar o tempo para o TV LCD desligar usando a tecla **SLEEP** do controle remoto.

Fuso Horário – Ajuste o fuso horário de acordo com a região que você deseja estar sincronizado.

Menu Opções

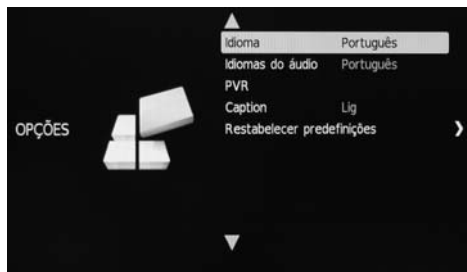

Idioma – aqui você escolhe o idioma de apresentação dos menus e também as informações referentes ao canal sintonizado.

As opções são: Português → Inglês → Espanhol

Idiomas do Áudio – permite escolher o idioma principal e secundário. Selecione esta opção e pressione a tecla **OK** para abrir a janela de ajustes.

Faça os ajustes conforme suas necessidades.

- Depende da disponibilidade da transmissão.

PVR (ajustes de gravação) – Será descrito a seguir.

Caption – mensagem de texto na tela.

Existem as opções Ligado e Desligado.

Restabelecer predefinições – Selecione esta opção e pressione a tecla **OK** para voltar os ajustes do TV LCD para os padrões de fábrica.

Menu Bloquear

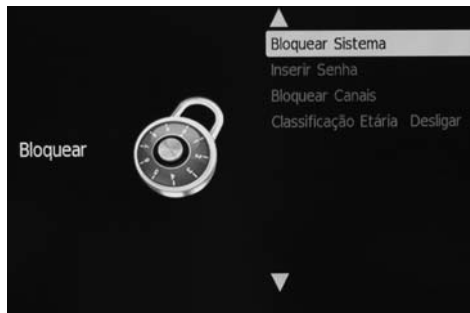

Bloquear Sistema – Ligar e Desligar

Para abrir as janelas de ajustes, você precisará digitar a senha (0000).



Na opção **Ligar**, quando você sintonizar um canal bloqueado, precisará digitar a senha.

Inserir Senha – permite a troca da senha por uma de sua preferência. Siga os procedimentos descritos na janela de Senha.

Bloquear Canais – selecione esta opção para entrar na Lista de Canais e bloquear os canais que você não deseja assistir. Estes

canais poderão ser sintonizados somente mediante senha.

- Selecione o canal e pressione a tecla colorida **Verde** para bloquear o canal. Observe que o ícone do cadeado aparece ao lado do canal bloqueado.



- **Para sintonizar um canal bloqueado**

Digite a senha.

Classificação Etária – selecione a opção de Classificação Etária de acordo com as opções:

Desligado → 10 → 12 → 14 → 16 → 18 →

- Este recurso depende da disponibilidade na transmissão.

Ajuste de Gravação

Antes de realizar uma gravação, você deverá efetuar alguns ajustes.

Primeiramente desligue o TV, em seguida insira um HDD externo na entrada USB localizada na parte de trás do TV LCD. Este HDD deve ter no mínimo 40 GB.

1. Pressione a tecla **MENU**, localize o **Menu Opções** e realce o item **PVR**.

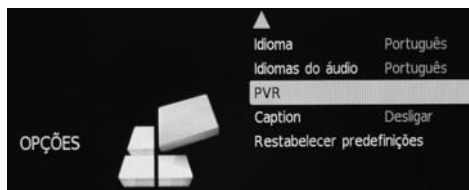

2. Pressione a tecla **OK** para abrir a janela de ajustes.
3. Selecione a opção **Formatar** e pressione a tecla **OK** para abrir a tela de ajustes.



Informação de tempo máximo de gravação.

4. Use as teclas ◀ ▶ para selecionar a opção desejada: FAT32 → Hi Speed FS.

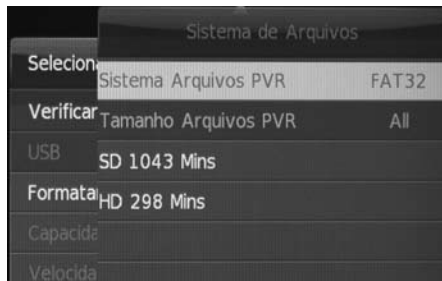

- Se você selecionou a opção FAT-32, poderá usar todo o espaço disponível no disco para as funções Gravação e Time Shift.
 - Se você selecionou a opção Hi-Speed FS, deverá determinar o espaço no disco que será disponibilizado para a gravação. Por exemplo, para um HDD de 80GB, as possibilidades são: 1GB → 2GB → 3GB → 4GB → 5GB → 6GB → 7GB → 8GB → até o máximo dependendo do tamanho do disco utilizado.
5. Use as teclas ◀ ▶ para selecionar a opção desejada.
 6. Pressione a tecla **OK**.

7. Pressione a tecla ◀ para iniciar o processo de formatação.
 - Aguarde o tempo de verificação para sair do menu.

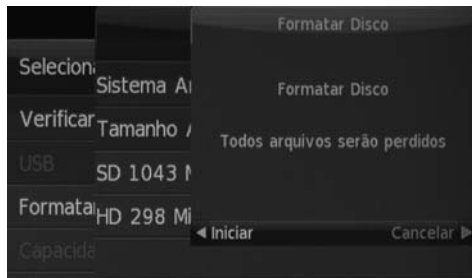

IMPORTANTE:

A formatação da mídia apagará todos os dados gravados.

8. Se você selecionou a opção Hi Speed FS no item 4, ao final da formatação do HDD a tela **Capacidade Time Shift** será aberta automaticamente para você realizar o ajuste. Selecione o tamanho do espaço em disco que será disponibilizado para este recurso:

512MB → 1 → 2 → 3 → 4 → 5 → 6 → 7 → 8



Para saber mais sobre o ajuste Capacidade Time Shift, consulte a página 24.

Gravação Instantânea

1. Você poderá gravar uma programação a qualquer momento, basta pressionar a tecla **Rec (●)** do controle remoto.



2. Para interromper a gravação use as teclas ◀ ou ▶ para selecionar a opção **Stop (■)** e pressione a tecla **OK** para confirmar.



Para reproduzir o programa gravado, você deverá abrir o Media Player. Veja como fazer isso na página seguinte.

Media Player

Reproduz diversos formatos de arquivos de Fotografia, Música, Vídeo e arquivos de texto no formato TXT.

Conecte um dispositivo USB contendo arquivos de fotos, músicas, filmes ou textos na entrada **USB 1** localizada na parte de trás do TV LCD.

1. Pressione repetidas vezes a tecla **SOURCE** para realçar a opção **Media Player**.
2. Pressione a tecla **OK** para abrir a janela de ajustes.



3. Use as teclas ◀ ▶ para escolher a opção desejada: Fotografia → Música → Filme → Texto
4. Pressione a tecla **OK** para abrir a janela de seleção. Use as teclas ◀ ▶ para selecionar o arquivo **C** e pressione a tecla **OK** para abrir a lista de arquivos.

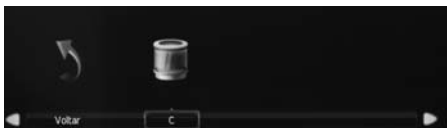

5. Quando estiver dentro da tela do Media Player, use as teclas **PG DN** para ir para as páginas seguintes e **PG UP** para ir para as páginas anteriores, se houver.



6. Pressione a tecla **OK** para visualizar o arquivo selecionado.



- Para sair do Media Player, pressione repetidas vezes a tecla **SOURCE** para selecionar outra fonte de entrada e pressione a tecla **OK** para confirmar.

Reprodução em tela cheia.

1. Basta pressionar a tecla **Play** (▶) do controle remoto quando estiver dentro da Lista de Reprodução (item 6 da página anterior).

Para ver a tela de ajustes, pressione a tecla **OK**. Use as teclas ◀▶ para navegar pelos itens de ajuste.

Você também poderá usar as teclas do controle remoto para realizar alguns destes ajustes.



2. Pressione as teclas ◀◀ ou ▶▶ para retroceder ou avançar o arquivo em reprodução.
3. Use as teclas ◀◀◀ ou ▶▶▶ para saltar para os arquivos anteriores ou próximos.
4. Pressione a tecla **Stop** (■) para interromper a reprodução.

Guia da Programação

Este recurso permite a você programar um ou mais eventos de modo a gravá-los uma vez, todo dia ou semanalmente desde que disponibilizado pela emissora.

Lembre-se que um HDD devidamente formatado deverá estar conectado na entrada USB do TV LCD. Caso contrário, a gravação não será possível.

1. Pressione a tecla **EPG** no controle remoto para abrir a tela EPG (Guia da Programação), se estiver disponível na transmissão dos canais digitais.

CH	5.1 Globo HD
16:00-17:48	SESSÃO DA TARDE
17:48-17:51	GLOBO NOTÍCIA
17:51-18:20	MALHAÇÃO
18:20-19:10	ARAGUAIA (HD)
19:10-19:30	SPTV - SEGUNDA EDIÇÃO
19:30-20:30	TI TI TI (HD)
20:30-20:55	JORNAL NACIONAL
20:55-21:40	INSENSATO CORAÇÃO (HD)

- Se a programação não estiver aparecendo atualizada, basta pressionar a tecla **OK** com a opção **Canal** selecionada, conforme mostra a figura.
2. Use as teclas ▲ ▼ para percorrer pela lista.
 3. Use as teclas coloridas para ver mais detalhes desta tela.

4. Pressione a tecla **Rec** (●) para determinar a modalidade da programação. Use as teclas ◀ ▶ para escolher a opção desejada: uma vez → todo dia → semanalmente → Automático



5. Pressione a tecla **OK** para confirmar a programação.

Lista ag.	Tempo	Data	Título
★	17:51-18:20	Qua 23 Fev	MALHAÇÃO
★	19:10-19:30	Qua 23 Fev	SPTV - SEGUNDA EDIÇÃO

6. Se você desejar apagar alguma programação, use as teclas ▲ ▼ para selecionar o programa desejado e pressione a tecla **vermelha** para apagar.

Recurso Time Shift

Permite a você gravar a programação atual de um canal digital de modo a não perder nenhuma cena, e quando retornar para assistir a programação será a partir do ponto onde parou.

- Enquanto você assiste a programação de um canal digital, pressione a tecla **II (Pausa)**.



- A tela ficará congelada e a programação começará a ser gravada. Quando você quiser voltar a assistir a programação, basta selecionar a opção **Play** (▶). A reprodução se dará a partir do ponto onde você a interrompeu.
- Para voltar a ver as imagens atuais do programa de TV, pressione a tecla **Stop** (■).
- Se a gravação chegar ao final do tempo predeterminado na páginas 20 e 21, o TV LCD entrará automaticamente na reprodução do Time Shift.

IMPORTANTE

Para este recurso funcionar, será preciso ter um HDD devidamente formatado, com espaço suficiente e conectado na entrada USB do TV LCD.

Veja mais informações nas páginas 20 e 21.

Montagem do TV em parede

1. Instale a chapa do suporte de fixação (não fornecido) na traseira do gabinete do televisor, fixando-a com quatro parafusos apropriados nos furos indicados na ilustração.
- Para ver a distância entre os furos, consulte a página 26.

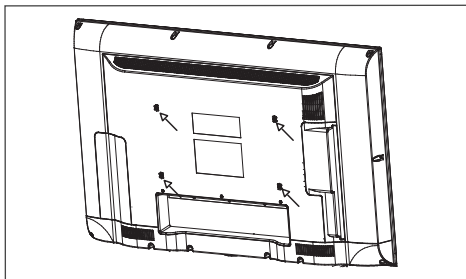

2. Instale o suporte de fixação na parede seguindo as instruções fornecidas com o suporte.
3. Conecte os cabos no painel traseiro.
4. Segurando firmemente e com cuidado o gabinete do TV, encaixe-o no suporte da parede seguindo as instruções fornecidas com o suporte. Execute esta tarefa em duas pessoas.
5. Quando usar o TV LCD montado em parede, você deverá cubrir o orifício destinado para a montagem do pedestal. Cubra este orifício usando a tampa do gabinete fornecida com o produto.

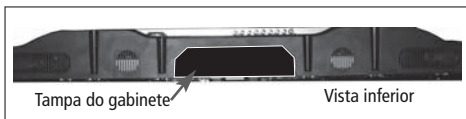

NOTAS:

- O suporte para fixar o televisor em parede não é fornecido com o televisor, e pode ser adquirido comercialmente.
- Se você não tiver habilidade suficiente para realizar a fixação do TV em parede, confie esta tarefa a pessoas especializadas.
- A garantia não cobre danos causados por erro na instalação do televisor em parede.

Montagem do TV na base

1. Desligue o televisor e retire todos os cabos do painel traseiro (alimentação, antena etc.).
2. Deite cuidadosamente o televisor com a tela para baixo sobre uma superfície plana e firme que tenha tamanho suficiente para suportar toda a tela do TV, de forma que ele fique apoiado sobre as bordas do gabinete e não diretamente sobre a tela onde aparece a imagem.
3. Insira cuidadosamente o pedestal na fenda existente na parte inferior do TV.
4. Usando uma chave com ponta de fenda, fixe os 5 parafusos indicados na ilustração abaixo, para prender o pedestal ao TV.

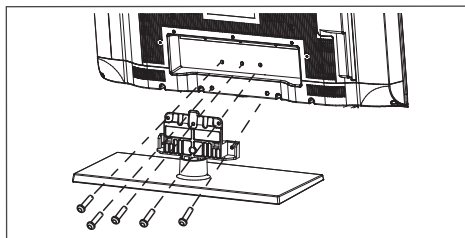

Especificações para montagem

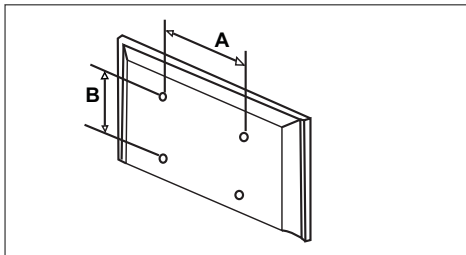

Instale o suporte em uma parede sólida e perpendicular ao chão.
 Se a fixação for feita em algum outro material construtivo, entre em contato com o revendedor mais próximo.
 Se instalado em teto ou em uma parede com inclinação, o TV poderá cair e ocasionar algum dano pessoal grave.

Especificação VESA 400 (A) x 200 (B)
 Parafuso M5 x 12 mm
 Quantidade 4 parafusos

Os desenhos exibidos neste manual são de caráter meramente ilustrativo e podem não representar a aparência exata do produto adquirido.

Informações sobre a tela do LCD

A norma ISO 13406-2 estabelece a quantidade máxima de pixels ou subpixels não funcionais que são considerados aceitáveis em um display plano, classificando-os em 4 categorias que são: Classe I, Classe II, Classe III e Classe IV.

Pixel é o menor ponto que forma uma imagem digital, sendo que o conjunto de milhares de pixels formam a imagem inteira. Um pixel é formado por 1 conjunto de 3 subpixels (1 vermelho, 1 verde e 1 azul).

Um pixel ou subpixel pode ser considerado não funcional quando ele permanece constantemente aceso ou constantemente apagado durante a operação normal de uso do display.

A tabela abaixo que corresponde ao padrão estabelecido na norma ISO 13406-2 para painéis LCD Classe II, mostra os critérios de aceitação de pixels ou subpixels não funcionais para painéis LCD utilizado neste produto. Observando-se esses critérios, não é necessária a substituição do painel.

Resolução Padrão	Pixels			Subpixels
	Display	Acesos	Apagados	Acesos ou Apagados
1024 x 768	786.432	2	2	4
1280 x 800	1.024.000	2	2	5
1280 x 1024	1.310.720	3	3	7
1366 x 768	1.049.088	2	2	5
1400 x 1050	1.470.000	3	3	7
1440 x 900	1.296.000	3	3	7
1680 x 1050	1.764.000	4	4	9
1600 x 1200	1.920.000	4	4	10
1920 x 1080	2.073.600	4	4	10
1920 x 1200	2.304.000	5	5	12

Especificações técnicas

Relação de aspecto:	16:9
Quantidade de pixels:	1366 horizontal x 768 vertical
Alimentação AC (Free Voltage):	100 a 240V AC - 50/60Hz
Diagonal visual aproximada:	31,5" (800 mm)
Consumo máx. de energia:	115 Watts
Consumo em standby:	0,30 kWh/mês
Potência de áudio:	10W RMS (por canal) / 8Ω @ 10% THD
Peso (aproximado):	10,5kg
Dimensões (em mm):	L 810 x A 515 (s/pedestal) A 560 (c/ pedestal) x P 70 (s/pedestal) x P 225 (c/pedestal)

Este aparelho está em conformidade com os requisitos do programa brasileiro de etiquetagem (ENCE) estabelecido pelo INMETRO.

As fotos e os desenhos exibidos neste manual têm somente caráter ilustrativo e podem não representar a aparência exata do produto adquirido.

Produto e especificações sujeitos a alterações sem prévio aviso.

As atualizações de firmware deverão ser feitas no site www.cceinfo.com.br

Guia de solução de problemas

1. O TV **não liga** e o indicador **Standby está apagado**.
 - Talvez a tomada elétrica tenha algum problema. Use outra tomada.
 - Verifique novamente as conexões dos equipamentos externos.
2. O controle remoto **não funciona**.
 - As pilhas estão fracas. Troque-as por novas.
 - Verifique se a polaridade correta foi obedecida.
3. Sem som ou imagem.
 - Tente outro canal ou verifique se a fonte de entrada está selecionada corretamente pressionando a tecla **SOURCE**.
4. A imagem fica "**congelada**".
 - Mude a posição da antena.
5. A entrada HDMI fica sem imagem.
 - Faça todas as conexões com os equipamentos desligados. Em seguida selecione a fonte HDMI 1 ou HDMI 2, conforme o equipamento conectado e por último ligue o equipamento externo.
6. Funcionamento anormal ou o aparelho trava em uma função.
 - Alguma interferência pode ter desestabilizado os circuitos internos do aparelho. Retire o cabo de alimentação da tomada, aguarde alguns segundos e torne a ligá-lo.
7. Problemas na imagem da transmissão digital.
 - Verifique a intensidade do sinal digital e a entrada de antena.
8. Barras pretas aparecem na tela.
 - Certifique-se que a transmissão do sinal seja em alta definição (HD). Os canais HD, às vezes, transmitem a programação em definição padrão (SD). Isso pode causar o aparecimento de barras pretas. Verifique também a relação de aspecto que você selecionou. Deixe em 16:9 ou Wide Zoom.

REQUISITOS PARA TER DIREITO À GARANTIA

Prezado consumidor: para ter direito à garantia abaixo especificada, é obrigatório apresentar no Serviço Autorizado a Nota Fiscal de Compra do Produto juntamente com este Termo de Garantia.

PERÍODO DE GARANTIA

365 dias, que são compostos por **90** (noventa) dias da Garantia Legal mais **275** (duzentos e setenta e cinco) dias da Garantia Adicional.

TERMOS E CONDIÇÕES DE GARANTIA

O fabricante garante, durante o período acima especificado contado a partir da data de compra, assistência técnica gratuita (peças e mão-de-obra) para o seu produto que apresentar defeitos de fabricação e/ou de peças, de acordo com os seguintes termos e condições:

I - PEÇAS NÃO COBERTAS PELA GARANTIA

Materiais plásticos, gabinetes, microfones externos, antenas, cabos de alimentação, materiais acrílicos não estão incluídos na garantia, pois estão sujeitos a desgaste natural quando do uso do produto.

II - A GARANTIA ESTARÁ INVALIDADA POR:

- A.** Danos causados por agentes da natureza (enchentes, terremotos, maresias, raios, insetos etc.).
- B.** Utilização do produto em desacordo com o manual de instruções.
- C.** Defeitos decorrentes do desgaste natural ou de negligência do consumidor no cumprimento das instruções contidas no seu manual de operações.
- D.** Se o produto for examinado, alterado, adulterado, fraudado, ajustado ou consertado por pessoa não credenciada pelo fabricante.

- E.** Se ocorrer a ligação deste produto a instalações elétricas inadequadas, diferentes das recomendadas no manual ou sujeitas a flutuações de tensões.
- F.** Danos causados por acidentes (quedas, batidas, etc) ou descuido no manuseio.
- G.** Exposição direta do aparelho aos raios solares e/ou em ambientes inadequados com umidade excessiva ou oscilações bruscas de temperatura, poeira, etc.
- H.** Danos causados ao aparelho ou ao controle remoto por vazamento da(s) pilha(s).
- I.** Se a etiqueta que contém o número de série do produto (aquela que está afixada no aparelho) estiver adulterada, rasurada ou removida.
- J.** Se a NOTA FISCAL apresentar rasuras, emendas ou modificações.
- K.** Defeitos decorrentes do uso do produto fora das aplicações exclusivamente domésticas e regulares para as quais foi projetado.

III - SERVIÇO AUTORIZADO

- A.** A Assistência Técnica decorrente da garantia será prestada exclusivamente pelos Serviços Autorizados devidamente nomeados pelo fabricante. Para saber se existe um Serviço Autorizado perto de sua residência, entre em contato com o SAC (Serviço de Atendimento ao Consumidor). O telefone está na contra capa deste manual. Você também poderá consultar o serviço on-line via Internet **www.cceinfo.com.br**
- B.** O Consumidor será responsável pelo envio e retirada do equipamento à Assistência Técnica Autorizada.

**PRODUZIDO NO
POLO INDUSTRIAL
DE MANAUS**



CONHEÇA A AMAZÔNIA

Nº de Série

SAC

**Serviço de
Atendimento ao
Consumidor**

De segunda-feira a sexta-feira, das 8:00h às 18:00h, pelos telefones:

(0xx11) 2112-1001 na cidade de São Paulo-SP e na região da Grande São Paulo
0800-727-5665 nas demais localidades do Brasil

Visite nosso site: www.cceinfo.com.br