



PORTUGUÊS

MANUAL DO USUÁRIO

# SIDE BY SIDE

# REFRIGERADOR

Por favor, leia este manual com atenção antes de operar o aparelho e guarde-o para referência futura.



# Índice

<b>Introdução</b>	Entrada	4
	Importantes instruções de segurança	4
	Identificação das peças	13
<b>Instalação</b>	Local de instalação	14
	Como substituir o filtro depurador (Aplicável apenas ao modelo com tipo de filtro interno.)	15
	Sem Canalização para Gelo & Água (Disponível somente em alguns modelos)	16
	Retirar a porta	17
	Colocar novamente a porta	18
	Instalação da mangueira de alimentação (Disponível somente em alguns modelos)	18
	Ajustamento da altura	19
	Alinhamento das Portas	20
	Quando a porta do congelador não estiver alinhada com a altura da porta do frigorífico	20
	<b>Funcionamento</b>	Início
Ajuste das temperaturas e funcionamento		21
Para mais espaço (Aplicável somente a alguns modelos)		26
Central de refrigeração (Disponível somente em alguns modelos)		28
Prateleira		29
Parte de duas estrelas (Disponível somente em alguns modelo)		29
Indicador LED (Congelador/Frigorífico)		30
Hygiene Fresh (Disponível somente em alguns modelos)		30
Utilização da Gaveta de legumes frescos (Disponível somente em alguns modelos)		30
Cacifo para vinho (Disponível somente em alguns modelo)		31
Caixa de ovos(Disponível somente em alguns modelo)		31
Desodorante		31
<b>Sugestões para guardar alimentos</b>		Posição dos alimentos
	Guardar alimentos	33
<b>Cuidados e manutenção</b>	Como desmontar as peças	34
	Informações gerais	36
	Limpeza	36
	Solução de problemas	37
	É normal...	42
	Diagnóstico Inteligente (Disponível somente em alguns modelos)	43

## Entrada

**Os números do modelo e de série estão indicados na estrutura interna ou na parte traseira do compartimento refrigerador do aparelho. Estes números são únicos e não estão a disposição de outros. É preciso preencher as seguintes informações e guardar este manual como um registo permanente da aquisição. Prenda aqui o recibo com um grampo.**

Data da aquisição : \_\_\_\_\_  
 Comprado do revendedor : \_\_\_\_\_  
 Endereço do revendedor : \_\_\_\_\_  
 N.º de telefone do revendedor : \_\_\_\_\_  
 N.º do modelo : \_\_\_\_\_  
 N.º de série : \_\_\_\_\_

## Importantes instruções de segurança

Antes de ser utilizado, este Refrigerador precisa ser apropriadamente instalado e localizado de acordo com as instruções de instalação deste documento.

Ao afastar o aparelho da parede, tome cuidado para não passar por cima do cabo de energia ou danificá-lo de qualquer modo.

Depois que o aparelho estiver funcionando , não toque as superfícies frias do compartimento congelador, especialmente com as mãos molhadas ou húmidas. A pele poderá grudar nestas superfícies extremamente frias.

Tire o plugue da tomada elétrica para realizar limpeza ou outras necessidades. Nunca toque-o com as mãos úmidas, porque poderá causar choque elétrico ou ferir-se.

Nunca coloque recipientes de vidro dentro do congelador porque poderão quebrar por causa da dilatação do congelamento.

Nunca coloque as mãos dentro do recipiente para guardar gelo da produção automática. O dispositivo de produção automática de gelo poderá causar ferimentos.

Este aparelho não foi projetado para uso por crianças pequenas nem pessoas incapazes, sem supervisão.

**Não use extensões elétricas**

**Acessibilidade ao cabo de energia**

**Reposição do cabo de energia**

Se for possível, ligue o refrigerador numa tomada elétrica exclusiva para evitar uma sobrecarga que poderá causar interrupções.

O refrigerador - congelador deve ser posicionado com fácil acesso ao cabo de energia, visando a sua rápida desconexão em um caso de acidente.

Se o cabo de energia for danificado , tem que ser substituído pelo fabricante ou seu agente de serviço ou outra pessoa qualificada para evitar acidentes.

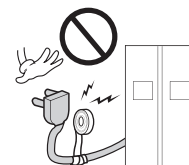



## **Importantes instruções de segurança**

### **PRECAUÇÕES DE SEGURANÇA BÁSICAS**

Este guia contém diversas mensagens de segurança importantes. Leia e respeite sempre todas as mensagens de segurança.

 Este é o símbolo de alerta de segurança. Alerta-o para mensagens de segurança que o informam sobre os perigos que lhe podem causar a si próprio ou aos demais como morte ou ferimentos ou que podem provocar danos no produto. Todas as mensagens de segurança são precedidas pelo símbolo de alerta de segurança e pelas palavras de precaução PERIGO, AVISO ou ATENÇÃO. Estas palavras têm os seguintes significados:

 **PERIGO** Será morto ou ficará gravemente ferido, caso não cumpra as instruções.

 **AVISO** Poderá ser morto ou ficar gravemente ferido, caso não cumpra as instruções.

 **ATENÇÃO** Indica a eminência de uma situação potencialmente perigosa que, caso não seja evitada, poderá provocar apenas ferimentos ligeiros ou moderados ou danos no produto.

Todas as mensagens de segurança que identificam os perigos, indicam-lhe como reduzir a possibilidade da ocorrência de ferimentos, e indicam o que pode acontecer caso as instruções não sejam cumpridas.

### **AVISO**

Para minimizar o risco de incêndio, choque elétrico ou ocorrência de ferimentos em pessoas quando da utilização do seu produto, as precauções de segurança básicas deverão ser observadas, incluindo as seguintes.

Leia todas as instruções fornecidas antes de utilizar este aparelho.

#### **1. Quando ligar a energia**

**Deverá ser utilizada uma única tomada.**

- A ligação de vários dispositivos a uma mesma tomada poderá provocar incêndios.
- O disjuntor de fugas elétricas pode danificar os alimentos e o dispensador poderá apresentar fugas.

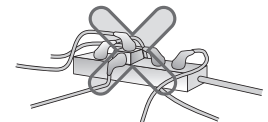

**Não deixe o cabo de energia virado para cima, nem apertado na parte posterior do refrigerador.**

Poderá derramar água no plugue ou este poderá ficar danificado, o que provoca risco de incêndio ou de choque elétrico.

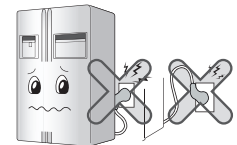

**Não deixe o cabo de energia dobrado nem comprimido por objetos pesados, pois poderá ficar danificado.**

Poderá danificar o cabo de energia e provocar um incêndio ou choque elétrico.



## **Não aumente nem altere a dimensão da tomada elétrica.**

Pode causar choques elétricos ou um incêndio, devido aos danos elétricos infligidos ao cabo de energia ou demais componentes.

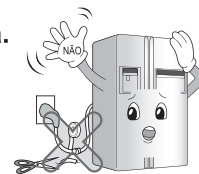

## **Desligue o cabo de energia para proceder as limpezas, movimentações ou para substituir a lâmpada interior do refrigerador.**

- Pode causar choques elétricos ou ferimentos.
- Ao substituir a lâmpada interior do refrigerador, certifique-se de que o anel de borracha, existente para evitar faíscas elétricas no interior da tomada, está instalado.



## **Não puxe o cabo nem toque na tomada elétrica com as mãos molhadas.**

- Poderá provocar choques elétricos ou ferimentos.

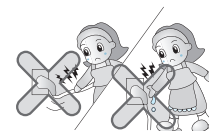

## **Remova água ou pó que se encontre na tomada elétrica e introduza o cabo de energia com firmeza na tomada.**

O pó, a água ou uma ligação instável podem provocar incêndio ou choque elétrico.



## **Certifique-se de conectar o fio terra.**

A incorreta ligação do fio terra pode provocar falhas de energia e choques elétricos.

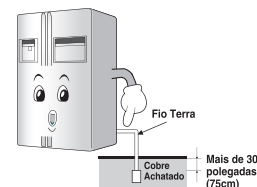

## **Se o cabo de energia ou a tomada elétrica estiverem danificados ou os orifícios da tomada estiverem alargados, não os utilize.**

Poderá provocar choques elétricos ou curto-circuitos originadores de incêndios.

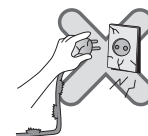

## **2. Quando utilizar o refrigerador**

### **Não coloque objetos pesados nem perigosos (contentores com líquidos) em cima do refrigerador.**

Estes podem cair e provocar ferimentos, incêndio ou choques elétricos ao abrir ou fechar a porta.



### **Não instale o refrigerador num local úmido ou onde ocorram salpicos de água ou chuva.**

A deterioração do isolamento dos componentes elétricos pode provocar fugas elétricas.

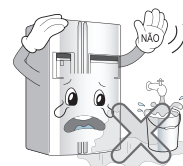

**Não se pendure na porta nem nas prateleiras da porta, na home bar do congelador ou na câmara de congelamento.**

Poderá causar a queda do refrigerador ou ferir as mãos. Sobretudo, não deixe que as crianças tenham comportamentos semelhantes aos descritos em cima.

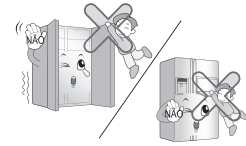

**Não utilize nem armazene materiais inflamáveis, éter, benzeno, álcool, medicamentos, gás LP, vaporizadores ou cosméticos, na proximidade ou no interior do refrigerador.**

Pode causar uma explosão ou um incêndio.

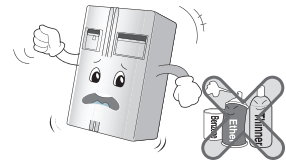

**Não coloque velas acesas no interior do refrigerador para o desodorizar.**

Poderá provocar uma explosão ou um incêndio.



**Não introduza as mãos no interior do reservatório de gelo nem do dispensador de gelo. (apenas nos modelos com dispensador).**

O funcionamento da máquina de fazer gelo pode provocar ferimentos.



**Não armazene medicamentos nem materiais de pesquisa no refrigerador.**

Se armazenar materiais que necessitam de um estrito controle da temperatura, estes podem deteriorar-se ou provocar qualquer reação inesperada que possa representar algum tipo de risco.

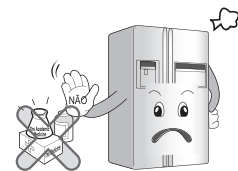

**Não utilize vaporizadores combustíveis na proximidade do refrigerador.**

Não guarde, neste aparelho, substâncias explosivas tais como latas de aerossóis com um propulsor inflamável.

Poderá provocar um incêndio.

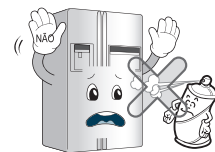

**Evite os dispositivos de aquecimento.**

Poderá provocar um incêndio.

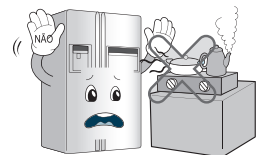

**Forneça à máquina de fazer gelo automática apenas água potável (apenas nos modelos com dispensador).**

Caso contrário, poderá provocar uma série de riscos.

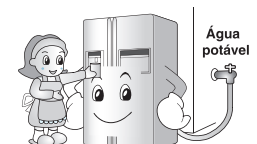

**Não coloque jarras com flores, copos, cosméticos, medicamentos ou outros recipientes em cima do refrigerador.**

Podem causar um incêndio, choque elétrico ou ferimentos se caírem.



**Se o refrigerador tiver estado submerso, só o utilize após inspeção.**

Pode provocar choques elétricos ou um incêndio.

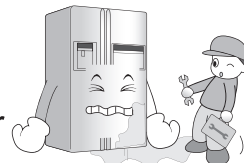

**Se ocorrerem fugas de gás, não toque no refrigerador nem na tomada e ventile o local de imediato.**

• A formação de faíscas pode provocar um incêndio ou queimaduras.

• Uma vez que este refrigerador utiliza gás natural (R600a) como refrigerante amigo do ambiente, mesmo uma pequena quantidade deste gás (80-90g) pode ser combustível. Se ocorrer uma fuga de gás causada por danos graves ocorridos durante a entrega, instalação ou utilização do refrigerador basta uma faísca para provocar um incêndio ou queimaduras.



**Não desloque o refrigerador enquanto o compressor estiver em funcionamento.**

O compressor pode emitir um ruído temporário.

(Isso é normal e não terá impacto sobre o desempenho ou sobre a durabilidade do compressor. O ruído vai parar depois de o refrigerador repousar)

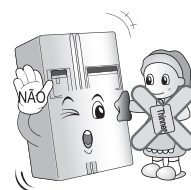

**Não vaporize água para o exterior nem para o interior do refrigerador, nem o limpe com benzeno ou diluente.**

A deterioração do isolamento dos componentes elétricos pode provocar choques elétricos ou um incêndio.

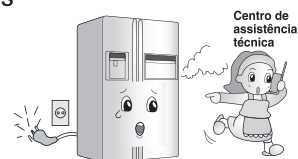

**Se detectar qualquer cheiro estranho ou fumo a sair do refrigerador, desligue imediatamente a tomada elétrica e contate o centro de assistência técnica.**

Pode ocorrer um incêndio.

**Não permita que ninguém, exceto um técnico devidamente qualificado, desmonte, repare ou altere o refrigerador.**

Podem ocorrer ferimentos, choques elétricos ou um incêndio.

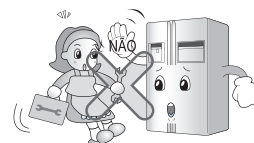

**Não utilize o refrigerador para fins não domésticos (armazenar medicamentos ou material de pesquisa, utilização num navio, etc.).**

Poderá provocar riscos inesperados como um incêndio, choques elétricos, deterioração dos materiais armazenados ou reações químicas.



**Quando for descartar o refrigerador , remover todos os materiais/objetos da porta, ou retirar a porta, deixando as prateleiras colocadas para que as crianças não possam ficar no interior.**

Poderá provocar o encarceramento de crianças.



**Instale o refrigerador num pavimento sólido e nivelado.**

Se instalá-lo num local instável, poderá provocar mortes devido à queda do refrigerador quando da abertura ou fechamento da porta.

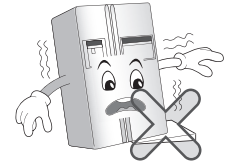

**Não introduza as mãos nem varetas de metal nas saídas de ar refrigerado, da cobertura, da parte inferior do refrigerador , nem na grelha à prova de calor (orifício de exaustão) na parte posterior do aparelho.**

Poderá provocar choques elétricos ou ferimentos.



**Quando pretender descartar o refrigerador, entre em contato com os serviços municipais.**

Quando pretender descartar grandes volumes, como por exemplo um eletrodoméstico ou uma peça de mobiliário, deverá entrar em contato com os serviços municipais da sua localidade.

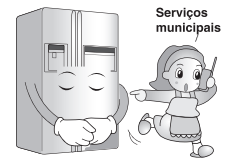

## ⚠️ ATENÇÃO

**O desrespeito por estas instruções pode provocar ferimentos ou danos na sua casa ou no mobiliário. Seja sempre cuidadoso.**

**Não toque nos alimentos nem nos recipientes no congelador com as mãos molhadas.**

Poderá provocar queimaduras de frio.

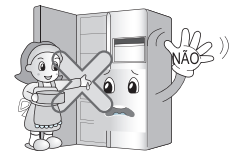

**Não coloque gelo em copos de cristal no ou em material de cerâmica.**

Poderá partir o copo ou o material de cerâmica e provocar ferimentos.

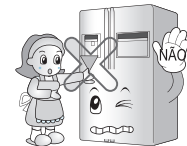

**Se faltar a eletricidade , remova o gelo do recipiente do gelo (apenas nos modelos com dispensador).**

Falhas prolongadas no fornecimento elétrico podem levar ao derretimento do gelo, provocando danos no chão.

Se estimar que a falha no fornecimento elétrico vai ser longa, remova o gelo do recipiente de gelo.



**Aguarde 5 ou mais minutos para voltar a ligar na tomada elétrica.**

Pode causar uma avaria do congelador.



**Não coloque garrafas no congelador.**

Ao congelar, o conteúdo destas pode partir a garrafa e causar ferimentos.



**Remova da tomada o cabo de energia, puxando pelo plugue e não pelo próprio cabo.**

Poderá provocar choques elétricos ou um curto-circuito que poderá ter como resultado um incêndio.



**Não instale o refrigerador num local úmido ou onde ocorram salpicos de água ou chuva.**

A deterioração do isolamento dos componentes elétricos poderá provocar fugas elétricas.



**Não introduza as mãos na parte inferior do refrigerador.**

A placa de ferro da parte inferior pode causar ferimentos.



**Transporte o refrigerador com a barra de transporte colocada na parte inferior da face frontal e na parte superior da face posterior.**

Caso contrário, as suas mãos podem escorregar e provocar ferimentos.

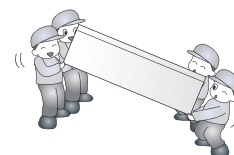

**Uma vez que a abertura ou o fechamento da porta do refrigerador podem causar ferimentos nas pessoas que o rodeiam, tenha cuidado.**

A abertura ou o fechamento da porta pode enroscar os pés ou as mãos na mesma ou provocar o esmagamento de uma criança entre a porta e uma parede ou mobiliário.

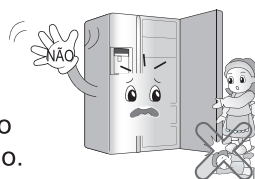

**Não coloque no interior do refrigerador nenhum animal vivo.**



## AVISO

### 1. Quando ligar a energia

Evite que o cabo de alimentação seja pisado ou danificado quando o refrigerador é empurrado depois do plugue de alimentação ter sido retirado durante a instalação.

Ao afastar o aparelho da parede, tome cuidado para não passar por cima do cabo de energia nem danificá-lo de qualquer modo.

Pode provocar um incêndio ou um choque elétrico.

**Certifique-se que usa uma extensão de terra apropriada.**

Pode ser a causa de um incêndio.

**Se o cabo de alimentação está danificado, ele deve ser substituído pelo fabricante ou agente autorizado ou pessoa qualificada, a fim de evitar acidentes.**

### 2. Quando utilizar o refrigerador

**Não permita que as crianças entrem para o interior do produto.**

Pode colocar a vida da criança em risco se esta entrar no refrigerador.

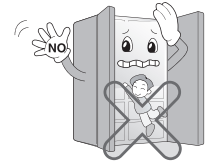

**Abrir e fechar a porta do refrigerador com força pode provocar a queda dos alimentos que se encontram nas prateleiras e provocar ferimentos.**

**Não coloque objetos pesados sobre o Home Bar. (Apenas modelos com a Home Bar)**

A queda de objetos pode provocar ferimentos graves.

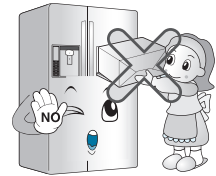

**Em caso de trovoadas ou relâmpagos, ou de não usar durante longos períodos de tempo o refrigerador, desligue-o da corrente elétrica.**

Existe risco de choque elétrico ou incêndio.

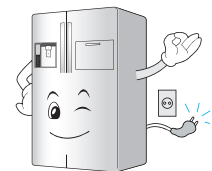

## ATENÇÃO

**Não introduza as mãos no interior do reservatório de gelo nem do dispensador de gelo.**

O funcionamento da máquina de fazer gelo pode provocar ferimentos.

**Não retire a tampa do gerador de gelo automático. (Apenas para modelos com gerador de gelo automático)**

A operação das partes mecânicas do gerador de gelo podem provocar ferimentos.







**Não coloque alimentos desordenadamente no interior do refrigerador.**

Os alimentos podem cair durante a abertura e o fechamento da porta do refrigerador e provocar ferimentos.

### ATENÇÃO

Este aparelho pode ser utilizado por crianças com idade igual ou superior a 8 anos e por pessoas com capacidades físicas, sensoriais ou mentais reduzidas, ou por pessoas com falta de experiência e falta de conhecimento, se essas crianças ou pessoas foram supervisionadas ou receberam instruções sobre a utilização do aparelho de forma segura, e que compreendem os perigos envolvidos. As crianças não devem brincar com o aparelho. A limpeza e manutenção pelo utilizador não deve ser feita por crianças sem supervisão.

### AVISO

-  Mantenha livres todas as aberturas de ventilação no interior do refrigerador ou na estrutura do aparelho.
-  Nunca use aparelhos eletrônicos ou outros meios para acelerar o processo de degelo, que não aqueles recomendados pelo fabricante.
-  Não danifique o circuito elétrico do refrigerador.
-  Não usar aparelhos elétricos no compartimento de armazenamento de alimentos no interior do refrigerador a não ser que tenham sido recomendados pelo fabricante.
-  O gás refrigerante usado no refrigerador requer cuidados e procedimentos especiais de descarte. Ao descartar, favor consultar o serviço de assistência técnica ou outro agente qualificado.



**Este aparelho contém quantidades pequenas do gás refrigerante butano (R600a), gás natural que possui uma alta compatibilidade com o meio ambiente, porém também é combustível. Ao transportar e fazer a instalação deste aparelho, deverá se exercer muito cuidado para garantir que nenhuma peça do circuito de refrigeração seja danificada. Gás refrigerante que eventualmente vazar da tubulação poderá causar ignição ou causar danos aos olhos. Se algum vazamento for detectado, evitar chamas ou fontes potenciais de ignição e arejar o ambiente no qual se encontra o refrigerador por alguns minutos.**

A fim de evitar a criação de uma mistura de ar com gás inflamável se ocorrer algum vazamento no circuito de refrigeração, o tamanho do ambiente onde o aparelho pode ser instalado depende da quantidade de gás usado. Este ambiente deve ter o tamanho de 1m<sup>2</sup> para cada 8 gramas de R600a refrigerante dentro do aparelho. A quantidade de refrigerante em seu aparelho em particular é mostrada na placa de identificação que se encontra no interior do aparelho. Nunca dê partida no refrigerador que mostre algum sinal de danos. Se tiver alguma dúvida consulte a assistência técnica.

### ATENÇÃO

Não utilize dispositivos mecânicos ou outros meios para acelerar o processo de degelo, além dos recomendados pelo fabricante.

Não utilize aparelhos elétricos no interior de compartimentos de armazenagem de alimentos, a menos que sejam do tipo recomendado pelo fabricante.

**Cuidado para as crianças não ficarem presas**

**Não guarde**

**Ligação do fio terra**

**⚠ PERIGO:** Risco de crianças ficarem presas dentro do refrigerador.

Antes de jogar fora um refrigerador ou congelador antigo: Tire as portas mas deixe as prateleiras para dificultar a entrada de crianças. Este aparelho não foi projetado para uso por crianças pequenas nem pessoas incapazes, sem supervisão.

É preciso vigiar que as crianças não brinquem com este aparelho.

Não guarde nem use gasolina ou outros gases ou líquidos inflamáveis nas proximidades deste aparelho.

No caso de curto-circuito, uma ligação do fio terra reduz o risco de choque elétrico ao fornecer um percurso de escape para a corrente elétrica.

Para evitar possíveis choques elétricos, este aparelho precisa possuir uma ligação do fio terra.

A utilização imprópria da tomada de ligação do fio terra pode causar choque elétrico.

Consulte um electricista qualificado ou pessoal de assistência técnica, se as instruções para a ligação elétrica do fio terra não forem inteiramente compreendidas, ou se tiver quaisquer dúvidas se a ligação do fio terra do aparelho é apropriada.

## Identificação das peças

Compartmento congelador      Compartimento frigorífero

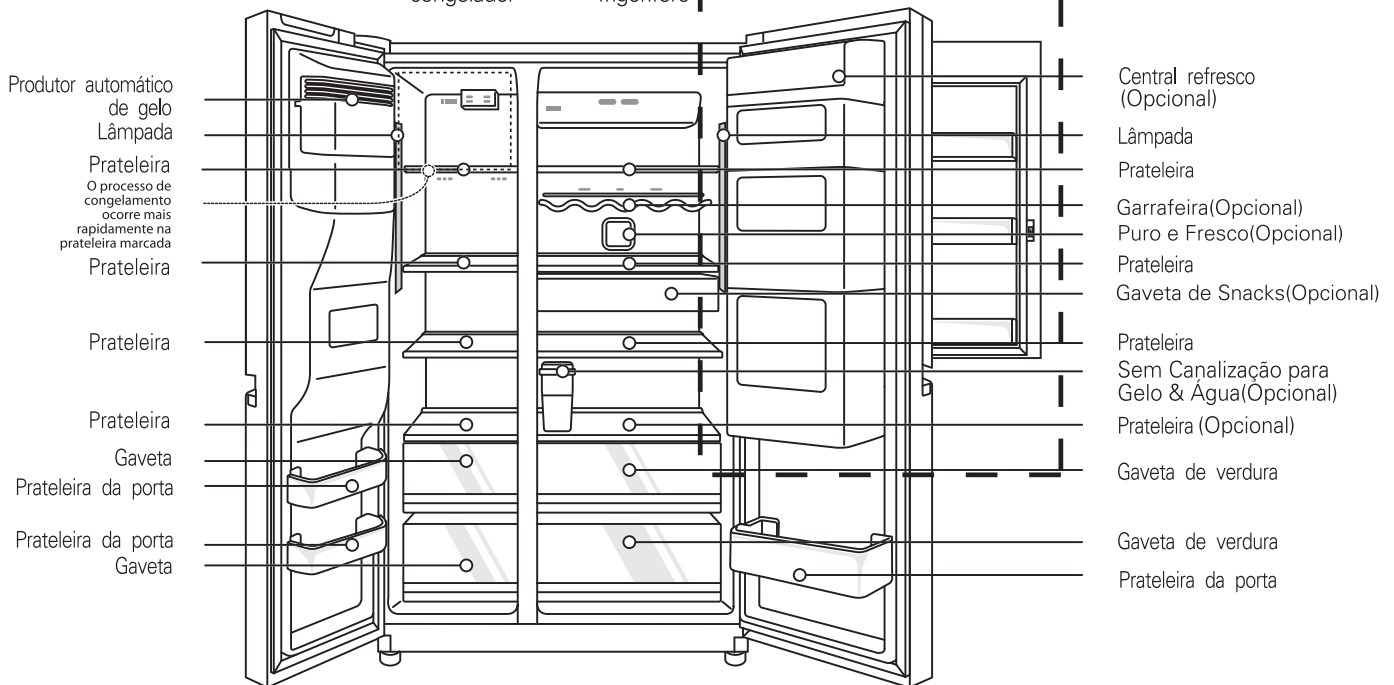

Tipo-1

Tipo-2

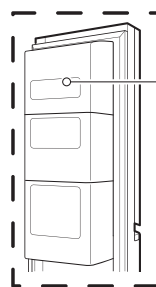

Central refresco (Opcional)

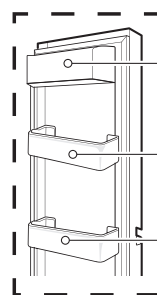

Canto para produtos lácteos

Prateleira da porta

Prateleira da porta

### NOTA

- Se estiver faltando qualquer peça do aparelho, pode ser que sejam peças usadas somente em outros modelos. (p. ex. a "Central de refrigeração" não está incluída em todos os modelos).

## Escolha uma boa localização

### Local de instalação

1. Coloque o aparelho num lugar de fácil manuseio.
2. Evite colocar o aparelho perto de fontes de calor, à luz direta do sol ou exposto à umidade.
3. Para garantir uma circulação de ar adequada ao redor do combinado, por favor mantenha livre um espaço suficiente de ambos os lados, bem como na parte superior, e mantenha livre pelo menos 2 polegadas (5cm) de espaço entre o combinado e a parede posterior.
4. Para evitar vibrações, o aparelho precisa estar nivelado.
5. Não instale o aparelho em temperaturas inferiores a 5 °C. Poderá prejudicar o desempenho.
6. Este aparelho destina-se a uso doméstico e aparelhos semelhantes como as áreas de cozinha para funcionários em lojas, escritórios e outros ambientes de trabalho, e clientes de hotéis, motéis e outros ambientes do tipo residencial; ambientes do tipo alojamento e pequenas refeições.

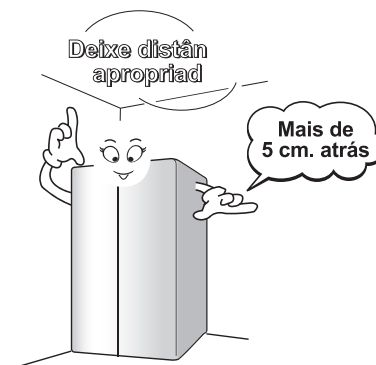

## Eliminação do aparelho antigo

Este aparelho contém fluidos (líquido de refrigeração, lubrificante) e é feito de componentes e materiais que são reutilizáveis e/ou recicláveis. Todos os materiais importantes devem ser enviados para o centro de recolha de materiais para eliminar e podem ser reutilizados após terem sido processados (reciclagem). Para os recuperar, por favor contate a agência local.

## Como substituir o filtro depurador (Aplicável apenas ao modelo com tipo de filtro interno.)

### Como desmontar o filtro

Recomenda-se a substituição do filtro de água:

- Aproximadamente a cada seis meses.
- Quando o indicador de filtro de água for ligado.
- Quando a saída do dispensador de água diminui.
- Quando os cubos de gelo são menores do que o normal.

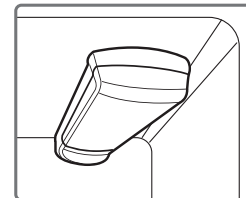

### Como fazer a substituição

1 Remova o filtro de água antigo.

Baixe ou remova a prateleira de topo esquerda para permitir que o filtro de água rode na totalidade para baixo.

Aperte os lados para abrir a tampa do filtro de água.

NOTA: A substituição do filtro de água faz com que uma pequena quantidade de água (cerca de 1 oz. ou 25cc) seja drenada. Coloque um copo por debaixo da cobertura do filtro de água para recolher qualquer água que escorra. Mantenha o filtro de água direito, uma vez removido, para prevenir que qualquer água restante não escorra para fora do filtro de água.



Puxe o filtro de água para baixo e rode-o no sentido anti-horário para o retirar. Certifique-se de rodar completamente o filtro para baixo antes de o puxar para fora do orifício do coletor.

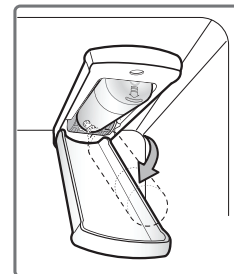

2 Substitua por um novo filtro de água.

Retire o novo filtro de água da sua embalagem e remova a cobertura de proteção dos o-rings. Com as patilhas do filtro de água na posição horizontal, empurre o novo filtro de água para dentro do orifício do coletor até que este pare.

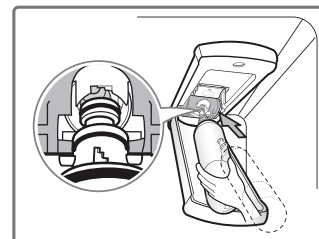

Rode o filtro de água para cima até à sua posição e feche a tampa. A tampa irá clicar quando estiver fechada corretamente.

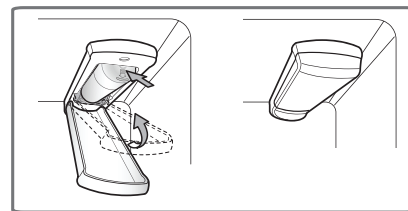

3 Depois do filtro de água ter sido substituído, dispense 9,5 L de água (descarga de cerca de 5 minutos), para remover o ar retido e contaminantes do sistema. Não dispense continuamente o valor total de 9,5 L de água. Deixe de pressionar e solte o bloco dispensador em ciclos de 30 segundos ON e 60 segundos OFF.

### ⚠ ATENÇÃO

- NÃO opere o frigorífico sem filtro de água.

**As outras  
funções**

## Sem Canalização para Gelo & Água (Disponível somente em alguns modelos)

Pode utilizar a máquina de gelo automático e a função Dispensar água, sem ter que conectar uma tubagem de água externa para o frigorífico. O frigorífico utiliza um reservatório de água interno localizado na caixa interna do frigorífico para fornecer água para estas funções.

### Para remover o depósito de água:

Por favor coloque o reservatório de água tal como é exposto na Figura (1). Por favor tenha cuidado ao abrir o reservatório de água.

### Para encher o depósito de água:

Por favor abra a tampa do reservatório de água e encha-o com água. Encha com água até à linha marcada (4 litros) tal como é exposto na Figura (2-a). Assim que esteja cheio, certifique-se de que fecha a tampa do reservatório de forma firme. Pode também retirar o reservatório de água, abrir a tampa, e depois encher com água tal como é exposto na Figura (2-b). (No caso em que utiliza uma tampa para encher com água, certifique-se de que retira primeiro o reservatório de água sem cair, tal como é exposto na Figura (2-b).)

### Para recolocar o depósito de água:

Quando já tiver colocado o reservatório no frigorífico, por favor posicione-o e depois empurre-o tal como é exposto na Figura (3).

**NOTA:** Se o reservatório não for inserido corretamente, irão surgir fugas de água a partir do bocal para a prateleira. Aguardar sempre 15 segundos após a distribuição de água antes de tentar remover a garrafa de água para se encher ou limpar.

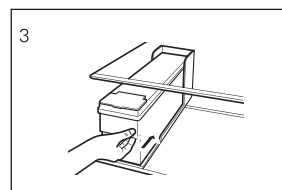
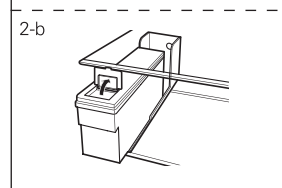
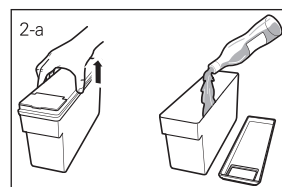
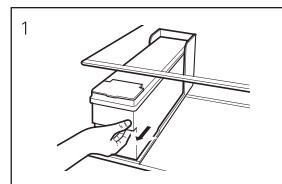

### NOTA

- Ao montar ou desmontar o depósito de água, ter cuidado para não aplicar força excessiva, pois pode danificar o mesmo.
- Se não há água no depósito de água, poderá não ser capaz de utilizar a função Fazer Gelo Automático e a função Distribuir Água.
- Usar outro líquido, além da água, pode causar problemas na bomba. Quando o nível de água no depósito de água é baixo, o tamanho dos cubos de gelo podem-se tornar menores.
- É uma boa ideia limpar o depósito de água inicialmente antes de o encher com água e de o colocar na posição.
- O método para usar o Distribuidor de Água e a Máquina de Fazer Gelo é o mesmo do que o utilizado noutros modelos comuns de distribuição.
- Como o depósito de água pode ficar pesado, não deixar que as crianças utilizem ou segurem no depósito de água, especialmente com as mãos.
- Como a máquina de fazer gelo usa água do depósito de água, pode-se ouvir o funcionamento da bomba de água 8~10 vezes por dia.

**AVISO**

**Retirar a porta**

Se a sua porta de entrada for muito estreita para o frigorífico passar, remova as portas do frigorífico e mova o frigorífico de lado através da porta.

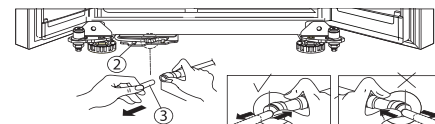

**Perigo de Choque Eléctrico**

Desligue a alimentação eléctrica do frigorífico antes de instalá-lo.

A desobediência desta regra poderá causar morte ou dano sério.

- O frigorífico deve ser deslocado e instalado pelo menos por duas pessoas. Não fazer isso, pode causar lesões nas costas ou outros ferimentos. Desligue a alimentação eléctrica do frigorífico antes de instalar. Não fazer isso pode resultar em morte ou ferimentos graves.
- Não coloque as mãos, pés ou outros objetos nas aberturas de ventilação ou no fundo do frigorífico. Pode ficar ferido ou apanhar um choque eléctrico.
- Tenha cuidado ao manusear a dobradiça e tampa. Pode ficar ferido.
- Retire os alimentos e recipientes de lixo antes de retirar as portas e gavetas.

**NOTA**

- Se a ponta da mangueira estiver deformada ou larga, corte a parte estragada.

**Tire a porta do compartiment o congelador**

- 1) Remover a tampa da dobradiça, e a tampa de PCB Principal, afrouxando os parafusos. Separar todos os fios de conexão.

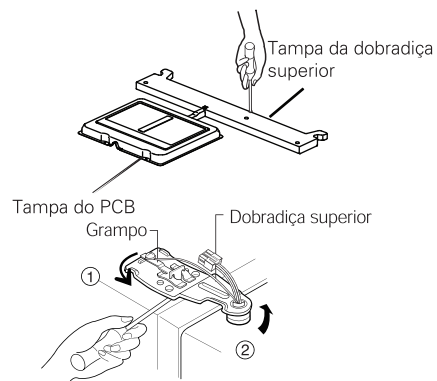

- 2) Para tirar o grampo, gire-o na direcção horária (ⓐ) levante em seguida a dobradiça superior (ⓑ).

**ATENÇÃO**

- Ao tirar a dobradiça superior, tome cuidado para que a porta não caia para a frente.

- 3) Para tirar a porta do compartimento congelador, levante-a. Neste caso, será preciso levantar a porta o suficiente para puxar inteiramente para fora a mangueira de alimentação de água.

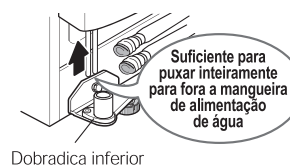

**NOTA**

- Leve a porta do compartimento refrigerador para o local de instalação e ajuste-o no chão. Tome cuidado para não danificar a mangueira de alimentação de água.

## Tire a porta do frigorífico

1) Remover a tampa da dobradiça, e a tampa da PCB Principal, afrouxando os parafusos. Separar todos os fios de conexão.

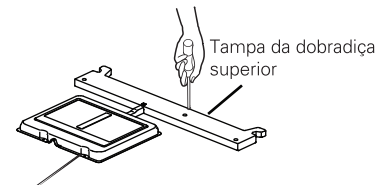

2) Para tirar o grampo, gire-o na direção horária (①) e em seguida, levante a dobradiça superior para tirá-la (②)

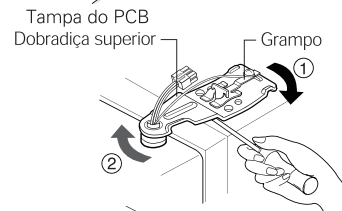

3) Para tirar a porta do compartimento refrigerador levante-a.

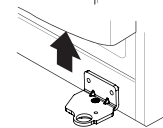

## Movimente o refrigerador

Movimente o refrigerador de lado através da porta de entrada da maneira indicada na figura à direita.

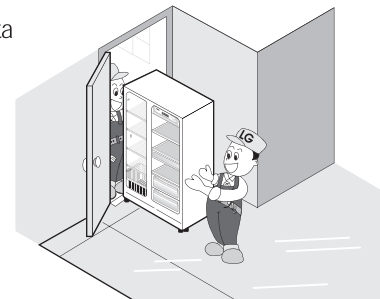

## Colocar novamente a porta

Para instalar novamente as portas realize em ordem inversa as operações realizadas para retirá-las, depois de ter passado pela porta de entrada.

## Instalação da mangueira de alimentação (Disponível somente em alguns modelos)

### Antes da instalação

- A operação de produção automática de gelo precisa de pressão de água de 147 – 834 kPa (1,5 – 8.5 kgf/cm<sup>2</sup>) (Isto significa que um copinho de papel (180 cc) será enchido em 3 seg.).
- Se a pressão da água não chegar à potência de 147 kPa (1,5 kgf/cm<sup>2</sup>), será preciso comprar uma bomba de pressão separada para a normal produção de gelo e o suprimento de água fresca.
- Mantenha o comprimento total da mangueira de alimentação de água no máximo em 8 m. e tome cuidado para não dobrar a mangueira. Mangueiras de mais de 8 m. podem causar problemas na alimentação da água por causa da pressão de escoamento.
- Instale a mangueira de alimentação de água num lugar isento de calor.

- Abra a porta e ligue a mangueira ao lado interior. A linha guia está completamente inserida quando apenas uma de duas linhas guia está a ser exibida.

**CORRETO**

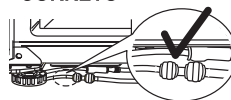

**INCORRETO**

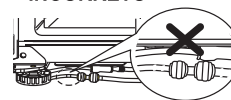

- O corte deve ser vertical ao cortar o tubo. (Caso contrário podem ocorrer fugas).



Não em linha reta



Danificado



Esticado

- Os tubos de água existentes deverão estar por trás da perna para evitar danos.

**CORRETO**

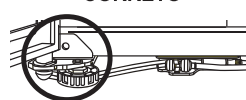

**INCORRETO**

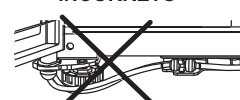

**AVISO**

- Ligue somente no fornecimento de água potável.
- Consulte as instruções da instalação do conjunto de filtro de água.

**ATENÇÃO**

- Devem ser usados os novos conjuntos de mangueiras fornecidos com o aparelho e não devem ser reutilizados.

## Ajustamento da altura

**Se a altura da porta do compartimento do congelador diferir da altura da porta do compartimento do refrigerador**

**Se a porta do compartimento do congelador for mais baixa do que a porta do compartimento do refrigerador**

Nivele a porta inserindo uma chave lisa na ranhura do lado esquerdo, ajustando o parafuso e rodando no sentido horário (⌚).

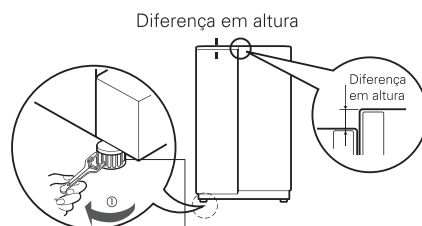

Parafuso de ajustamento da altura no lado esquerdo

**Se a porta do compartimento do congelador for mais alta do que a porta do compartimento do refrigerador**

Nivele a porta inserindo uma chave lisa na ranhura do lado direito, ajustando o parafuso e rodando no sentido horário (⌚).

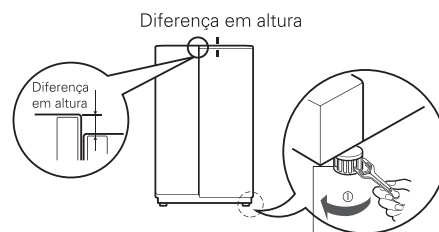

Parafuso de ajustamento da altura no lado direito

## Alinhamento das Portas

**Se as portas ainda estiverem desniveladas após o frigorífico ser nivelado, conclua o ajuste das portas, seguindo as instruções abaixo:**

- Utilizando uma chave de 19 milímetros, rode a porca do grampo no sentido anti horário para soltar a porca do grampo.
- Utilizando uma chave de 8mm, rode no sentido horário ou anti horário, o pino de ajuste da dobradiça para nivelar a porta do frigorífico.
- Depois de nivelar a porta, rode a porca do grampo para o apertar.

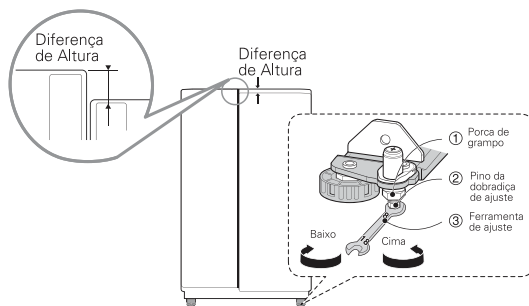

### ⚠️ ATENÇÃO

Não aperte o parafuso de ajuste da porta. O pino da dobradiça pode ser puxado para fora (intervalo de ajuste da altura pode ser de um máximo de 5cm).

## Quando a porta do congelador não estiver alinhada com a altura da porta do frigorífico

**Mesmo se a altura não possa ser alinhada através dos parafusos de ajustamento, insira o Anel em folha fornecida com o produto.**

- Abrir a porta e levantar com a altura mais baixa, usar a chave de fenda do tipo (+) para soltar o parafuso na dobradiça inferior, como se mostra na Figura (1), inserir a folha de anel entre a dobradiça inferior e o suporte inferior e, depois fixar com o parafuso, como se mostra na Figura (2).
- Insira mais anéis em folha suficientes para alinhar a altura. (4 folhas são fornecidas no total).

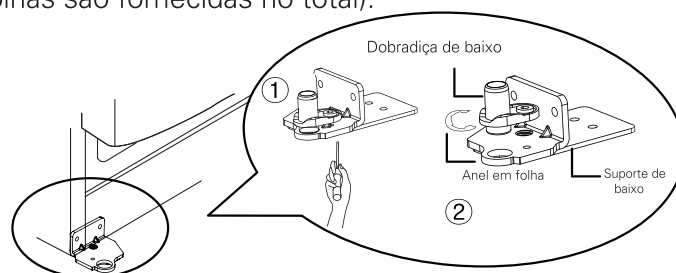

**Depois de nivelar a altura da porta**

**Em seguida**

Para as portas do refrigerador fecharem suavemente, regule os parafusos de ajuste da altura. Se as portas não fecharem corretamente, o desempenho poderá ser influenciado.

1. Tire toda a poeira acumulada no transporte e limpe inteiramente o aparelho.
2. Instale os acessórios tais como a caixa dos cubos de gelo, tabuleiro tampa de evaporação etc., nos lugares certos. Estão embalados juntos para evitar possíveis danos durante o transporte.
3. Ligue o cabo de alimentação na tomada. Não instale outros aparelhos na mesma tomada.

## Início

A primeira vez que ligar o refrigerador depois de instalá-lo, deixe o funcionamento normal estabilizar-se nas temperaturas de funcionamento 2 ou 3 horas antes de guardar alimentos frescos ou congelados.

Se o funcionamento interromper-se, aguarde 5 minutos antes de reiniciar.

## Ajuste das temperaturas e funcionamento

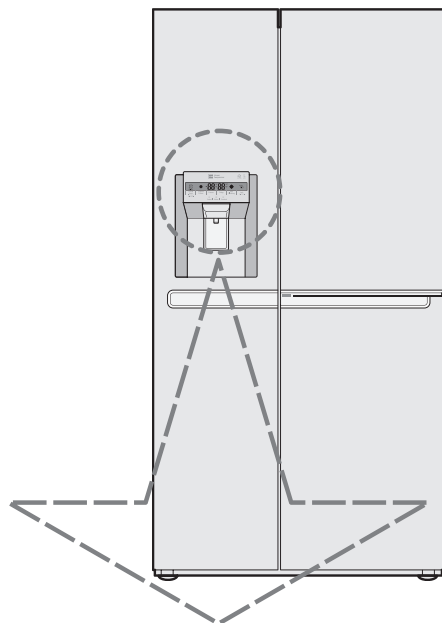

Central de refrigeração  
(Disponível somente em alguns modelos)

Opcional	Painel de visualização do funcionamento	Opcional	Painel de visualização do funcionamento
<b>Tipo-1</b>		<b>Tipo-3</b>	

### NOTA

- O seu modelo pode não incluir todas as opções.

**NOTA**

**Apresentar Poupança de Energia**

A apresentação vai desligar-se automaticamente ao fim de 20 segundos para poupar energia.

**Pode regular a temperatura do compartimento do congelador e do compartimento do frigorífico**

**Como ajustar a temperatura na unidade do congelador**

Ajuste da temperatura do compartimento do congelador

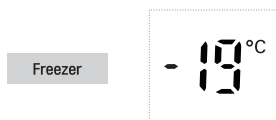

Regular temperatura

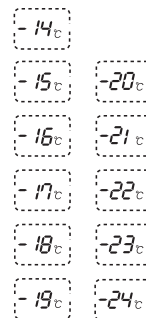

**Como ajustar a temperatura na unidade do frigorífico**

※ Sempre que premir o botão **Freezer**, a regulação é repetida pela ordem de (-19°C → -20°C → ... → -24°C → -14°C → ... → -19°C).

Ajuste da temperatura do compartimento do frigorífico



Regular temperatura

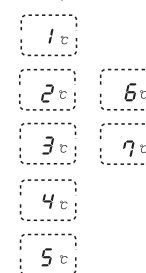

※ Sempre que premir o botão **Fridge**, a regulação é repetida pela ordem de (4°C → 3°C → 2°C → ... → 1°C → 7°C → 6°C → ... → 4°C).

- A temperatura interna atual varia dependendo do estado do alimento assim como a temperatura de ajuste indicada é a temperatura final e não a temperatura atual dentro do refrigerador.
- A função de refrigeração é fraca no momento inicial. Por favor, ajuste a temperatura como descrito acima, após usar o refrigerador por no mínimo 2 a 3 dias.

**Por favor, seleccione esta função para uma congelação rápida.**

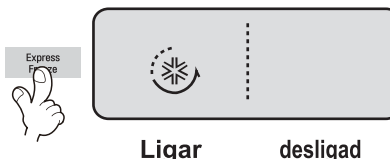

**Congelador Expresso**

- Sempre que pressionar o botão **Express Freeze**, repete-se "ligar" e "desligar".
- O gráfico com a marca de uma seta permanece em estado "ligado" quando seleciona-se "ligar" a refrigeração especial.
- Quando o congelamento rápido está "ON" (ligado), pressione novamente o botão para desligar ou após um certo período de tempo a função Quick-freeze (congelamento rápido) desligar-se-á automaticamente depois de concluída.



**Bloquear**

**Este botão inibe o funcionamento de outros botões.**

- Sempre que pressionar o botão por mais de 3 segundos, a função bloquear ou soltar repete-se.
- Quando usar o botão , não pode usar outro botão, até desbloquear a unidade. Quando pressionar outro botão quando a unidade está bloqueada o símbolo  pisca 3 vezes para notificar a presente condição de bloqueio.

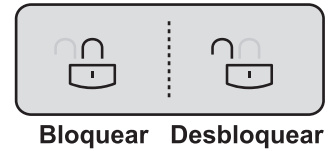

**Sem canalização (Opcional)**

- Quando o reservatório de água estiver montado correctamente, a luz do indicador será ligada. Caso contrário, a luz não irá ligar.
- Este botão não tem função.

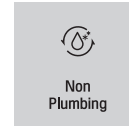

**Seleccionar o uso do depurador**

**Pode escolher água ou gelo.**

\* Seleccione água, gelo picado ou gelo em cubos pressionando o botão , conforme desejado.

\* Aperte o botão para pressionar levemente.

- A linha lateral é indicada para a função seleccionada. Surge um som "Tak" após 5 segundos do gelo sair.
- Este som indica que a saída do gelo está fechada.

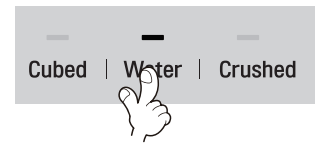

- **Referência:** Aguarde 2-3 segundos para retirar pedaços de gelo ou gotas de água quando retira o copo da máquina, após ter tirado gelo ou água.

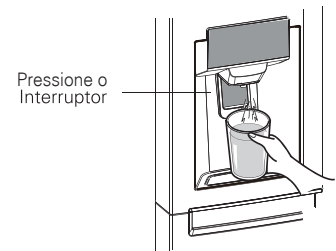

**Como é o fornecimento de gelo/água fresca**

No compartimento refrigerador há um tanque para água fresca que é fornecida para distribuição. Também há produção automática de gelo que pode ser fornecido picado ou na forma de cubos de gelo.

**NOTA**

- É normal que a água não esteja muito fria no começo. Se desejar água mais fria, coloque gelo na água.

## Como usar a distribuição

- Selecione uma opção : gelo picado, água ou cubos de gelo e carregue ligeiramente o botão de fornecimento com um copo ou recipiente qualquer.

### Água

Pressione o botão de seleção e acender-se-á a luz indicadora de água.

- Será distribuída água fresca se empurrar o botão de fornecimento com um copo

### Cubos de gelo

Pressione o botão de seleção e acender-se-á a luz indicadora de cubos de gelo.

- Serão distribuídos cubos de gelo se empurrar o botão de fornecimento com um copo.

### Gelo picado

Pressione o botão de seleção e acender-se-á a luz indicadora de gelo picado.

- Será distribuído gelo picado se empurrar o botão de fornecimento com um copo.

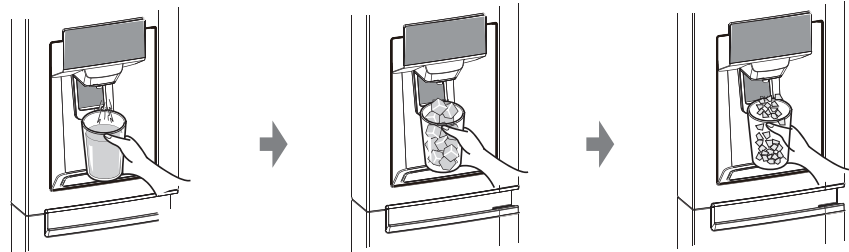

## Estado do filtro (ciclo de substituição do filtro) função de apresentação (opcional)

- Existe uma luz de indicação de substituição para o cartucho do filtro de água no dispensador.
- O filtro de água deve ser substituído a cada seis meses.
- A luz do filtro liga-se para informar quando deve substituir o filtro.
- Depois de substituir o filtro, pressione e mantenha o botão de filtro mais de 3 segundos para reiniciar o indicador.
- Por favor entre em contacto com o centro de serviços locais se precisar de substituir o filtro.

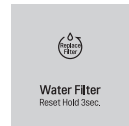

## Outras funções

### Aviso de Porta aberta

- É ouvido por 3 vezes um som de aviso, no intervalo de 30 segundos, se deixar-se um minuto a porta do refrigerador aberta ou completamente fechada.
- Por favor, contactar o centro de serviços se o som de aviso continuar sempre após o fechamento da porta.

### Função (detecção de avaria) de diagnóstico

- A função de diagnóstico detecta automaticamente avarias quando ela é encontrada no produto durante o uso do refrigerador.
- Se a avaria referir-se ao produto, ele não operará através da pressão de nenhum dos botões e as indicações normais não serão fornecidas. Neste caso, não desligue a energia, contate imediatamente o centro de serviços local. Será necessário muito mais tempo para o técnico de serviços detectar a peça avariada se o aparelho for desligado.

**Se o funcionamento da produção de gelo não for perfeito**

**O gelo gruda-se**

- Quando o gelo gruda-se, tire os blocos de gelo do recipiente, parta-os em pedaços pequenos e coloque-os de volta no recipiente.
- Se estiver a produzir pedaços de gelo pequenos demais ou blocos de gelo grudado, será preciso regular a quantidade de água fornecida para a produção de gelo. Contate o centro de assistência técnica.
- \* Se o gelo não for usado frequentemente, poderá grudar-se.

**Interrupção elétrica**

- Pode ser que gelo caia no compartimento congelador. Tire o recipiente de gelo e jogue fora todo o gelo, enxugue-o e coloque-o de novo no lugar. Quando a eletricidade voltar, gelo picado será selecionado automaticamente.

**Aparelho recém instalado**

- Leva aproximadamente 12 horas para um refrigerador recém instalado produzir gelo no compartimento congelador.

**Máquina de gelo automática**

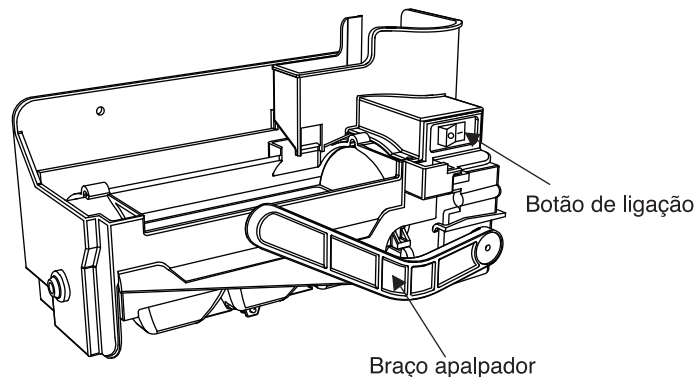

- A máquina de gelo automática pode fazer automaticamente 6 cubos de uma só vez, 50~60 cubos por dia. Esta quantidade pode variar dependendo das circunstâncias, incluindo a temperatura ambiente, a abertura da porta, a carga do congelador, etc.
- A preparação de gelo termina quando a caixa de armazenamento de gelo estiver cheia.
- Se não desejar usar a máquina de gelo automática, mova o interruptor da máquina de gelo para OFF. Se desejar usar novamente a máquina de gelo automática, mude o interruptor para ON.

**AVISO**

- O som produzido quando o gelo cai dentro da caixa de armazenagem de gelo é normal, e não é provocado por um defeito.
- Não pressione o botão de teste continuamente quando o tabuleiro está cheio de gelo ou de água
  - A água pode transbordar ou o gelo pode encravar.
- Quando o balde não está instalado, a máquina de fazer gelo não funciona.

- Não coloque as mãos no interior da máquina de fazer gelo durante a operação. Pode-se magoar.
- Não armazene gelo (cubos) durante mais de duas semanas, porque os cubos podem-se unir e provocar mau funcionamento do dispensador.

**Compartimento do congelador**

Se quiser colocar uma grande quantidade de alimentos no congelador.

- Retire do aparelho a gaveta do compartimento do congelador e os alimentos podem ser empilhados diretamente na tampa da gaveta e fundo do compartimento do congelador.
- Por padrão, o compartimento do congelador está munido de uma tampa para a gaveta para maximizar a capacidade de armazenamento de alimentos.

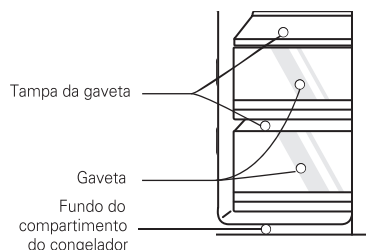

A gaveta também é fornecida para guardar carne com molho ou alimentos em estado semi-líquido.

**Cesto do gerador de gelo**

- Quando não usar o gerador de gelo, coloque o cesto do gerador de gelo ① e desligue o gerador no interruptor, em seguida, retire todo o gelo no balde para gelo.
- Quando utilizar o gerador de gelo, retire o cesto do gerador de gelo da porta, mantenha-o no cesto da porta ou em outro local e coloque o gerador de gelo ②.

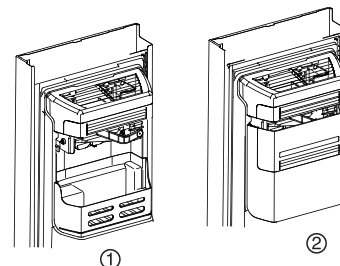

**Para mais espaço (Aplicável somente a alguns modelos)**

Para obter mais espaço, pode armazenar alimentos com o cesto da máquina de fazer gelo, em vez do cesto de gelo, e retire a tampa da máquina de fazer gelo. O volume de armazenagem para o congelador é calculado com o "cesto da máquina de fazer gelo" posicionado e a "tampa da máquina de fazer gelo" removida.

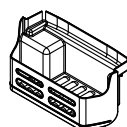

Cesto da máquina de fazer gelo

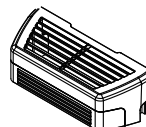

tampa-máquina de fazer gelo

**⚠️ ATENÇÃO**

**Jogue fora o primeiro gelo (aproximadamente 20 peças) e água (aproximadamente 7 copos) distribuídos logo após a instalação do refrigerador.** O primeiro gelo e água poderão conter partículas ou odores da mangueira de alimentação de água ou do tanque de alimentação de água. Isto também será necessário se o refrigerador não for usado durante muito tempo.

**Mantenha as crianças afastadas do distribuidor.**

As crianças podem pressionar os botões errados ou estragar as lâmpadas.

**Cuidado para não tapar a passagem do gelo com alimentos guardados.**

Se alimentos forem colocados na entrada da passagem do gelo, não será possível fornecer gelo. A passagem do gelo também pode entupir-se de pó de gelo se somente gelo picado for usado. Neste caso tire o pó de gelo acumulado.

**Nunca guarde latas de bebidas ou de outros alimentos no recipiente do gelo para resfriá-las rapidamente.**

Esta ação poderá estragar a produção automática de gelo.

**Nunca use copos nem recipientes de cristal fino ou frágeis.**

Estes copos ou recipientes podem partir.

**Primeiro coloque o gelo num copo, antes de enchê-lo de água ou qualquer bebida.**

Senão pode ser que água vaze quando colocar gelo num copo já com líquido dentro.

**Nunca use a mão nem qualquer ferramenta no botão de distribuição de gelo.**

Isto poderá causar estrago nas peças ou feridas nas mãos.

**Nunca tire a tampa do dispositivo de produção de gelo.****Se for preciso, nivele o gelo para poder encher o compartimento de gelo.**

O gelo empilha-se até perto do dispositivo de produção de gelo. Portanto a produção de gelo pode parar quando chegar a este nível.

**Se for fornecido gelo descolorido, contate imediatamente um centro de assistência técnica, e pare de usar o gelo.****Nunca use copos estreitos ou profundos demais.**

O gelo pode bloquear-se na passagem e portanto causar uma falha no frigorífico.

**Mantenha o copo a uma distância apropriada da saída de gelo.****Se não houver energia durante um longo período de tempo, retire por favor o gelo da caixa de armazenamento de gelo.**

Quando não houver energia durante um longo período de tempo, o gelo na caixa de armazenamento de gelo pode derreter e a água derretida pode verter e danificar o chão. Por isso retire todo o gelo do interior da caixa de armazenamento de gelo antes de interromper a energia ou antes de uma corte durante um longo período de tempo.

**Para obter água fria**

A água dispensada não é gelada, mas apenas fresca ou fria. Se pretender água mais fria, deve dispensar gelo antes de dispensar água.

**Se tiver dificuldade em substituir o recipiente de armazenagem de gelo**

Rode 1/4 de ciclo a engrenagem rotativa, como se mostra na figura e empurre-o de volta.

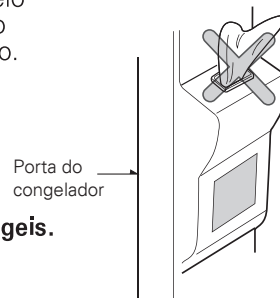
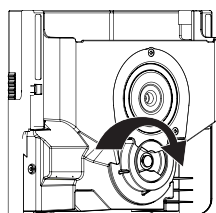

Precauções ao  
usar o  
dispensador (em  
alguns modelos)

### Quando a máquina de gelo não funciona correctamente

É normal que a máquina de gelo não funcione correctamente quando há apenas uma pequena quantidade de gelo deixado no recipiente de armazenagem de gelo. Deixe aproximadamente um dia para a máquina de fazer gelo reabastecer.

Se o gelo se formar num grande pedaço sólido e interromper o funcionamento do mecanismo automático da máquina de fazer gelo, retire o recipiente de armazenagem de gelo, separe o gelo, deite fora o gelo inseparável, e coloque os pedaços de gelo utilizáveis, de volta no recipiente de armazenagem. Dispensar gelo de forma intermitente é normal. No entanto, uma vez que o gelo pode ficar preso e bloquear a calha de saída de gelo, verifique regularmente a calha de saída de gelo e limpe todos os obstáculos.

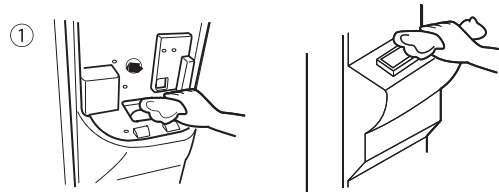

#### NOTA

- A figura depende do tipo de modelo.

### AVISO

- Nunca introduza a mão ou qualquer outro objecto na calha de saída de gelo porque isso pode danificar as peças do dispensador ou provocar danos na mão.
- Se o gelo estiver descolado, pare de usar o dispensador e contacte o centro de serviço de assistência.
- Não toque na lâmina ① (a), pois isso pode ferir a mão.
- Nunca coloque as mãos na máquina de fazer gelo durante a operação. Isso pode causar ferimentos ②.
- Não permita que as crianças se pendurem no dispensador de gelo ou no recipiente de armazenagem de gelo. Isso pode provocar ferimentos.

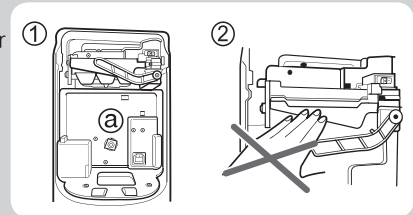

## Central de refrigeração (Disponível somente em alguns modelos)

### Como usar o Home Bar (bar caseiro)

1. Prima e mantenha pressionada a dobradiça do canto inferior esquerdo do Compartimento de Humidade Controlada, até ouvir um som de clique.
  - Com mais espaço de armazenagem pode armazenar mais alimentos.
- Com mais espaço de armazenagem, pode armazenar vários tipos de alimentos.

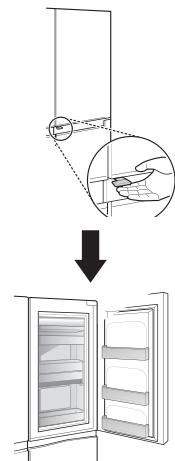

## Prateleira

### Como usar

Pode guardar alimentos na prateleira do refrigerador. com espaço suficiente entre contentores.



### Como desmontar

1. Segure a parte posterior da prateleira ligeiramente levantada e puxe para a frente.

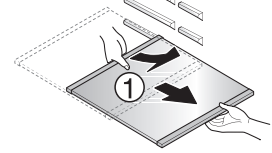

2. Levante ligeiramente a prateleira depois de a puxar até metade.

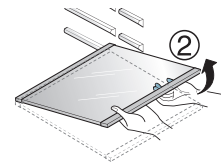

3. Enquanto segura a prateleira ligeiramente, incline a prateleira para a puxar para fora.

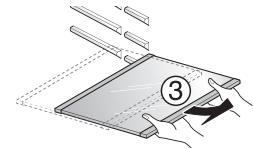

### Parte de duas estrelas (Disponível somente em alguns modelos)

- Parte de duas estrelas significa a temperatura entre  $-12^{\circ}\text{C}$ ~ $-18^{\circ}\text{C}$
- Alimentos congelados por um curto período de tempo.

## Indicador LED (Congelador/Frigorífico)

Quando o indicador estiver funcionando para o refrigerado

– Quando a porta do refrigerador/congelador estiver aberta, o indicador LED incorporado acende-se.

\* Este indicador LED irá acender-se quando a porta do congelador/refrigerador ou do Home Bar se abre.

\* O indicador LED pode ser usado semi-permanente.

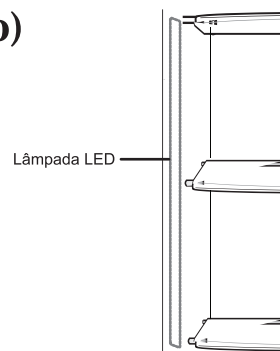

### Como usar o Hygiene fresh

- Hygiene Fresh já está instalado na parede do refrigerador, portanto não é necessário efetuar nenhuma instalação.
- Use recipientes com tampas seguras para colocar a comida com odor. Caso contrário, o odor pode ser absorvido por outros alimentos.

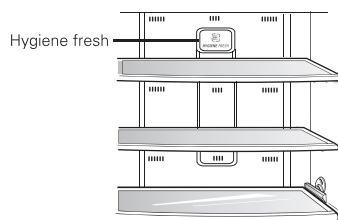

### ⚠ AVISO

- Não coloque os seus dedos ou objectos estranhos na ventoinha do filtro para evitar ferimentos acidentais.

## Utilização da Gaveta de legumes frescos (Disponível somente em alguns modelos)

A humidade na gaveta de legumes pode ser controlada ao deslizar a alavanca em qualquer direção.

Se for movida para a esquerda, a guia de ar será aberta e irá permitir que o ar circule pela gaveta para uma humidade reduzida. Se for movida para a direita, a guia de ar será fechada e irá manter a humidade atual na gaveta de legumes.

A posição fechada é recomendada para armazenar legumes e a posição aberta é recomendada para armazenar fruta.

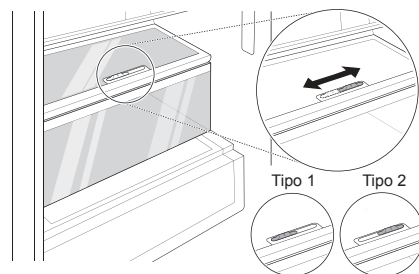

**Ajuste do cacifo para vinho****Cacifo para vinho  
(Disponível somente em alguns modelos)**

As garrafas podem ser guardadas lateralmente com esta prateleira para vinhos.

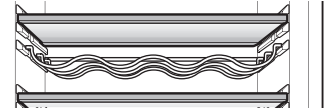
**Caixa de ovos (Disponível somente em alguns modelos)**

É possível colocar a caixa de ovos na parte do refrigerador que desejar.

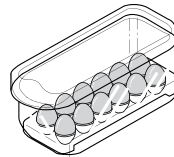
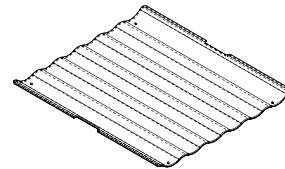
**Tipo-1****Tipo-2****⚠️ ATENÇÃO**

- Nunca use a caixa de ovos como recipiente para gelo. Pode partir-se.
- Nunca guarde a caixa de ovos no compartimento congelador nem no compartimento fresco.

**Desodorante**

Este sistema absorve eficientemente os odores fortes mediante um catalítico óptico. Este sistema não exerce nenhum efeito sobre a comida guardada.

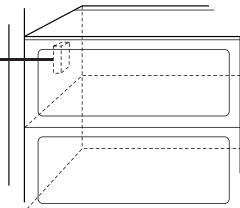
**Sistema desodorante**

## Posição dos alimentos

(Consulte a identificação das peças)

### Recipiente para vinho

Para guardar vinho.



### Prateleira do compartimento refrigerador

Para guardar vários alimentos congelados como carne, peixe, sorvetes, merendas congeladas etc. ...

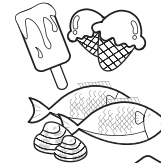

### Prateleira da porta do compartimento congelador

- Para guardar alimentos em pequenos pacotes.
- A temperatura tende a subir ao abrir a porta. Portanto não guarde alimentos para longo prazo como sorvetes etc. ...



### Gaveta do compartimento congelador

- Para guardar carne, peixe, frango etc. ... depois de embrulhado em película fina.
- Guarde os alimentos secos.

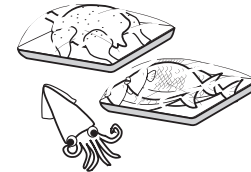

### Compartimento dos laticínios

Para guardar laticínios como manteiga, queijo etc. ...



### Caixa dos ovos

Coloque a caixa de ovos num lugar apropriado.



### Central de refrigeração

Para guardar alimentos de uso frequente como bebidas etc. ...



### Prateleira do compartimento refrigerador

Para guardar pratos de acompanhamento ou outros alimentos com uma distância apropriada.

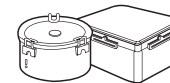

### Prateleira da porta do compartimento refrigerador

Para guardar pequenos pacotes de alimentos ou bebidas como leite, sucos, cerveja etc. ...



### Gaveta das verduras

Para guardar verduras ou frutas.

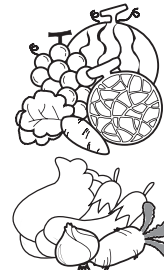

## Guardar alimentos

- Guarde os alimentos frescos no compartimento refrigerador. A maneira como os alimentos são congelados e descongelados é um fator importante na manutenção da frescura e do sabor.
- Não guarde alimentos que estragam facilmente com baixas temperaturas, tais como bananas e melões.
- Deixe os alimentos quentes arrefecerem-se antes de guardá-los, colocar alimentos quentes no refrigerador poderá estragar outros alimentos e causam um maior consumo de eletricidade.
- Ao guardar alimentos, cubra-os com película plástica ou guarde-os dentro de um recipiente com tampa. Deste modo evita-se a evaporação da umidade e ajuda os alimentos a manterem o sabor e os nutrientes.
- Não tape as aberturas de ventilação com alimentos. Uma suave circulação de ar fresco mantém a temperatura do refrigerador uniforme.
- Não abra frequentemente a porta. Ao abrir a porta, entra ar quente no refrigerador e a temperatura aumenta.
- Nunca coloque alimentos demais numa prateleira da porta, porque poderá chegar até às prateleiras internas e a porta não poderá fechar-se perfeitamente.
- Não guarde garrafas no compartimento congelador – poderão quebrar ao congelar-se.
- Não congele novamente alimentos descongelados. Isto causará perda de sabor e de valor nutritivo.
- Ao guardar alimentos congelados como sorvetes durante longos prazos, coloque-os numa prateleira interna do congelador, não numa prateleira da porta.
- Não toque nos alimentos frios ou nos recipientes – especialmente nos de metal - , com as mãos úmidas e não coloque produtos de vidro no compartimento do congelador.

### Compartimento congelador

### ⚠ ATENÇÃO

- Se tiver frieiras, estas podem abrir ao entrarem em contato com produtos congelados, causando danos pessoais.

### Compartimento frigorífico

- Evitar colocar alimentos úmidos nas prateleiras superiores do refrigerador, pois podem congelar com o contato direto com o ar frio.
- Limpe sempre os alimentos antes de colocá-los no refrigerador. Frutas e vegetais devem ser lavados e enxugados, e os pacotes com alimentos deverão ser limpos para evitar que deteriorem outros alimentos próximos.
- Ao guardar ovos em suas caixas, assegure-se de que são frescos e sempre os guarde na posição em pé, pois isto mantém os ovos frescos por mais tempo.

### NOTA

- Se o refrigerador estiver num lugar quente e úmido, abrir frequentemente a porta ou guardar muitas verduras podem causar formação de condensação, que não exerce nenhuma influência nos desempenhos. Enxugue a condensação com um pano isento de poeira, com cuidado.

## Como desmontar as peças

### NOTA

- Para desmontar, realize na ordem inversa a sequência das operações de montagem. Certifique-se que o cabo de energia foi retirado da tomada elétrica antes de desmontar ou montar. Nunca exerça grande força para soltar peças. As peças podem danificar-se.

### Prateleira da porta e suporte

Segure em ambos os lados (①) e levante a prateleira, puxe-a para fora na direção (②).

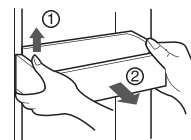

### Recipiente para guardar gelo

Segure o recipiente para guardar gelo, conforme indicado na figura e puxe para fora (②), ao mesmo tempo que a levanta ligeiramente (①).

- Não desmonte o recipiente para guardar gelo, a não ser que seja necessário.
- Use ambas as mãos para retirar o recipiente do gelo para não o deixar cair.

(apoiando-a com a mão esquerda e segurando-a à direita.)

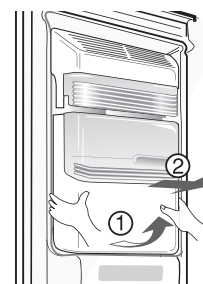

### Depois de usar o depurador

O colector de água não possui uma função de auto-escoamento. Deve ser limpo regularmente.

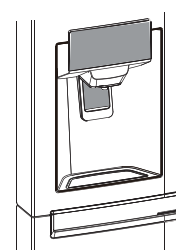

**Desmontar a gaveta**

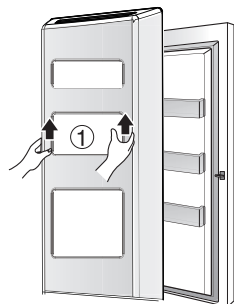

- Levante a gaveta ① e retire-a da porta.

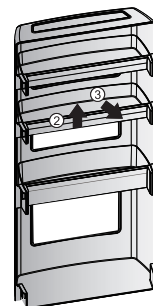

- Após a remoção, levante o ② e retire o ③ da gaveta.

## Informações gerais

### Temporada de férias

Durante férias de duração média, provavelmente é melhor deixar o refrigerador funcionando. Coloque os itens que puderem ser congelados no congelador para maior durabilidade. Se pretender desligar o aparelho, tire todos os alimentos, tire o cabo da tomada elétrica, limpe inteiramente o interior e deixe a porta ABERTA para evitar formação de odores.

### Interrupção de eletricidade

A maioria das interrupções de eletricidade corrigidas dentro de umas duas horas não influenciam nas temperaturas do refrigerador. Entretanto é preciso minimizar o número de vezes que a porta é aberta enquanto a eletricidade estiver interrompida.

### Mudança

Tire e prenda bem todos os itens soltos dentro do refrigerador. Para evitar danos aos parafusos de ajuste da altura, atarraxe-os até o fundo, dentro da base.

### Tubo anti-condensação

A superfície externa do refrigerador poderá às vezes esquentar-se, especialmente logo depois da instalação. Não se alarme. Isto é por causa do tubo anti-condensação, que bombeia líquido refrigerante quente para evitar formação de "suor" na superfície externa do aparelho.

## Limpeza

É importante manter limpo o refrigerador para evitar odores desagradáveis. É preciso limpar imediatamente os alimentos que caírem, porque poderão acidificar ou manchar as superfícies de matéria plástica, se forem deixados a agir.

### Exterior

Use uma solução morna de sabão ou detergente suave para limpar o acabamento durável do refrigerador. Passe em seguida um pano limpo úmido e finalmente enxugue.

**Para produtos com superfícies externas em aço inoxidável, use uma esponja limpa ou um pano macio juntamente com água morna e um detergente suave. Não use produtos de limpeza que sejam abrasivos ou agressivos. Enxágue e seque bem com um pano macio. Não aplique cera, lixívia ou outros produtos que contenham cloro nas superfícies em aço inoxidável.**

### Interior

É recomendável uma limpeza regular. Lave todos os compartimentos com uma solução de bicarbonato de sódio ou um detergente suave e água quente. Enxágue e enxugue.

### Depois da limpeza

Verifique se o cabo de energia não está estragado, se tomada não está excessivamente aquecida e se o plugue está bem colocado na tomada elétrica.

## AVISO

Desligue sempre o cabo de alimentação da tomada da parede antes de realizar limpeza nas proximidades das peças elétricas ( lâmpadas, comutadores, controles etc.). Tire a umidade excessiva com uma esponja ou pano para evitar que água ou outro líquido entre em contato com quaisquer peças elétricas e cause choque elétrico. Nunca use esponjas abrasivas metálicas, escovas, produtos de limpeza abrasivos agressivos, soluções alcalinas fortes, líquidos de limpeza inflamáveis ou tóxicos em qualquer superfície. Não toque as superfícies congeladas com as mãos molhadas ou úmidas, porque os objetos úmidos grudam-se em superfícies extremamente frias.

## Solução de Problemas

Antes de chamar a assistência técnica, consulte esta lista. Deste modo poderá economizar tempo e dinheiro. Esta lista inclui acontecimentos comuns que não são resultado de defeito de fabricação nem dos materiais deste aparelho.

Acontecimento	Possível causa	Solução
<b>Funcionamento do refrigerador</b>		
<b>Compressor do refrigerador não funciona.</b>	Controle do refrigerador desligado.	Ligue o controle do refrigerador. Veja a seleção dos comandos.
	Refrigerador em ciclo de descongelamento.	Isto é normal num refrigerador com descongelamento inteiramente automático. Há periodicamente ciclos de descongelamento.
	Cabo fora da tomada elétrica.	Certifique-se que o cabo está firme na tomada elétrica.
	Interrupção da eletricidade. Verifique as luzes do prédio.	Entre em contato com a empresa de energia elétrica.
<b>Refrigerador funcionando demais ou durante tempo demais</b>	Refrigerador maior que o anterior.	Isto é normal. Os aparelhos maiores, mais eficientes, funcionam mais tempo nestas condições.
	Temperatura ambiente ou externa está quente.	É normal que o refrigerador funcione mais nestas condições.
	O refrigerador esteve desligado recentemente durante um longo período.	Leva algumas horas para o refrigerador refrigerar-se inteiramente.
	Grandes quantidades de alimentos quentes ou mornos podem ter sido guardadas recentemente.	Alimentos quentes aumentam o tempo de funcionamento do refrigerador, até que o mesmo chegue na temperatura desejada.
	As portas têm ficado abertas frequentemente ou durante muito tempo.	O ar quente ao entrar no faz com que o mesmo funcione por mais tempo. Abra a porta menos vezes.
	A porta do refrigerador ou do congelador podem não estar perfeitamente fechadas.	Certifique-se que o aparelho está nivelado. Não bloqueie as portas com alimentos ou recipientes. Veja a seção dos problemas, ABERTURA/FECHAMENTO das portas.
	O comando do refrigerador está regulado para frio demais.	Regule o comando do refrigerador numa posição mais quente até a temperatura ser satisfatória.
	As guarnições do refrigerador ou do congelador estão sujas, desgastadas, rachadas ou mal instaladas.	Limpe ou troque a guarnição. Vazamentos na guarnição da porta fazem o refrigerador funcionar mais tempo para manter as temperaturas desejadas.
	O termostato está mantendo o refrigerador numa temperatura constante.	Isto é normal. O refrigerador liga-se e desliga-se para manter a temperatura constante.

Acontecimento	Possível causa	Solução
<b>O compressor do refrigerador não funciona.</b>	O termostato está mantendo o refrigerador numa temperatura constante.	Isto é normal. O refrigerador liga-se e desliga-se para manter a temperatura constante.
<b>Temperaturas frias demais</b>		
<b>A temperatura do congelador é fria demais mas a temperatura do refrigerador é satisfatória.</b>	O comando do congelador está regulado para frio demais.  refrigerador	Coloque o comando do congelador numa posição mais quente até a temperatura do congelador passar a ser satisfatória.
<b>A temperatura do refrigerador é fria demais mas a temperatura do congelador é satisfatória.</b>	O comando do refrigerador está regulado para frio demais.	Coloque o comando do refrigerador numa posição mais quente.
<b>Alimentos guardados nas gavetas estão a congelar</b>	O comando do refrigerador está regulado para frio demais.	Veja a seção acima.
<b>Carne guardada na gaveta para carnes frescas está congelando</b>	É preciso guardar a carne numa temperatura um pouco inferior ao ponto de congelamento da água (32° F, 0° C) para ser guardada fresca o tempo máximo.	É normal formarem-se cristais de gelo por causa da umidade da carne.
<b>Temperaturas quentes demais</b>		
<b>As temperaturas do refrigerador ou do congelador estão quentes demais</b>	O comando do congelador está regulado para quente demais.	Coloque o comando do congelador ou do refrigerador numa posição mais fria até a temperatura do congelador ou do refrigerador passar a ser satisfatória.
	O comando do refrigerador está regulado para quente demais. O comando do refrigerador exerce uma certa influência sobre a temperatura do congelador.	Coloque o comando do refrigerador numa posição mais fria até a temperatura do congelador ou do refrigerador passar a ser satisfatória.
	As portas têm ficado abertas frequentemente ou durante muito tempo.	Ar quente entra no refrigerador/congelador todas as vezes que a porta é aberta. Abra a porta menos vezes.
	A porta pode não estar perfeitamente fechada.	Feche perfeitamente a porta
	Grandes quantidades de alimentos quentes ou mornos podem ter sido guardadas recentemente.	Aguarde que o refrigerador ou congelador tenha chego à temperatura desejada.
	O refrigerador esteve desligado recentemente durante um longo tempo.	Leva algumas horas para o refrigerador refrigerar-se inteiramente.
	<b>A temperatura do refrigerador é quente demais mas a temperatura do congelador é satisfatória.</b>	O comando do refrigerador está regulado para quente demais.

Acontecimento	Possível causa	Solução
<b>Sons e ruídos</b>		
<b>Nível de ruído mais alto quando o refrigerador está funcionando.</b>	Os refrigeradores atuais possuem mais lugar para guardar alimentos e mantêm temperaturas mais equilibradas.	É normal que o nível de som seja mais alto.
<b>Nível de ruído mais alto quando o compressor liga.</b>	O refrigerador funciona com pressões mais altas durante o funcionamento do ciclo.	Isto é normal. O nível do ruído abaixa-se ao continuar a funcionar o refrigerador.
<b>Ruído de vibração ou batidas</b>	Chão não nivelado ou fraco. Refrigerador balança no chão quando move-se ligeiramente.	Certifique-se que o chão é nivelado e sólido e pode adequadamente suportar o refrigerador.
	Objetos colocados em cima do refrigerador vibram.	Retire os objetos
	Pratos vibram nas prateleiras do refrigerador	É normal que os pratos vibrem um pouco. Desloque os pratos ligeiramente. Certifique-se que o refrigerador está nivelado e colocado firmemente no chão.
	O refrigerador está tocando na parede ou em armários.	Movimente o refrigerador para que não toque mais na parede nem nos armários.
<b>Água/ Umidade/ Gelo dentro do refrigerador</b>		
<b>Acumula-se umidade nas laterais internas do refrigerador.</b>	O tempo está quente e úmido e portanto aumenta a taxa de acúmulo de gelo e condensação interna.	Isto é normal.
	Porta não perfeitamente fechada.	Veja a seção dos problemas, Abertura/Fechamento das portas.
	As portas têm ficado abertas frequentemente ou durante muito tempo.	Abra a porta menos vezes.
<b>Água/ Umidade/ Gelo fora do refrigerador</b>		
<b>Forma-se condensação fora do refrigerador ou entre as portas.</b>	O tempo está úmido.	Isto é normal com tempo úmido. Quando a umidade diminuir, a condensação deve desaparecer.
	Porta não fecha perfeitamente, portanto ar frio de dentro do refrigerador encontra-se com o ar quente de fora.	Feche a porta completamente.

Acontecimento	Possível causa	Solução
<b>Odores no refrigerador</b>	É preciso limpar por dentro	Limpe por dentro com esponja, água quente e bicarbonato de sódio.
	Há alimentos com odores fortes no refrigerador.	Cubra inteiramente estes alimentos.
	Alguns recipientes ou materiais de embalagem possuem odores.	Use um recipiente ou marca de material de embalagem diferente.
<b>Abertura/Fechamento de portas/gavetas</b>		
<b>A(s) porta(s) não se fecham.</b>	Embalagem de alimento está impedindo que a porta se feche.	Desloque as embalagens que impedirem a porta de se fechar.
	A porta foi fechada com força excessiva, causando a leve abertura da outra porta.	Feche ambas portas delicadamente.
	O refrigerador não está nivelado. Balança no chão ao ser movido ligeiramente.	Ajuste o parafuso de ajuste da altura.
	O chão não é nivelado ou é fraco. O refrigerador balança no chão quando move-se ligeiramente.	Certifique-se que o chão é nivelado e sólido e pode adequadamente suportar o refrigerador. Contate um especialista para regular ou inclinar o chão.
	O refrigerador está tocando na parede ou em armários.	Desloque o refrigerador.
<b>É difícil mover as gavetas.</b>	Há alimentos tocando a prateleira superior da gaveta.	Guarde menos alimentos na gaveta.
	Os carris onde desliza a gaveta estão sujos.	Limpe as gavetas e os carris.
<b>Distribuidor</b>		
<b>O distribuidor não fornece gelo</b>	O compartimento de gelo está vazio.	Assim que gelo for produzido, o distribuidor funcionará.
	A temperatura do congelador está regulada quente demais.	Coloque o comando do congelador numa seleção mais alta para poder produzir cubos de gelo. Assim que gelo for produzido, o distribuidor deve funcionar.
	A válvula de alimentação de água doméstica não está aberta.	Abra a válvula de alimentação de água doméstica e aguarde o tempo necessário para a produção de gelo. Quando gelo for produzido, o distribuidor deve funcionar.
	A porta do refrigerador ou do congelador não está fechada.	Certifique-se que as portas estejam bem fechadas.

Acontecimento	Possível causa	Solução
<b>Distribuidor não fornece gelo.</b> refrigerador	Gelo derreteu e congelou-se ao redor do bocal por causa de uso infrequente, flutuações de temperatura e/ou interrupção de eletricidade.	Tire o recipiente de gelo e descongele o conteúdo. Limpe o recipiente, enxugue e coloque no lugar. Quando mais gelo for produzido, o distribuidor deve funcionar.
<b>Distribuidor está entupido.</b>	Cubos de gelo estão bloqueados entre o braço de produção de gelo e a parte de trás do recipiente.	Tire os cubos de gelo que estão a bloquear o distribuidor.
	Os cubos de gelo se congelam juntos.	Use frequentemente o distribuidor para os cubos de gelo não se grudarem.
	Cubos de gelo comprados ou feitos de outra maneira podem ter sido colocados no distribuidor.	Somente os cubos de gelo produzidos pelo aparelho devem ser usados no distribuidor.
<b>O distribuidor não fornece água.</b>	A válvula de alimentação de água doméstica não está aberta. Veja o problema "O distribuidor não fornece gelo".	Abra a válvula de alimentação de água doméstica.
	A porta do refrigerador ou do congelador não está fechada.	Certifique-se que as portas estejam bem fechadas.
<b>A água possui um sabor e/ou odor desagradável.</b>	A água está muito tempo no tanque.	Tire e jogue fora 7 copos de água para mudar o suprimento. Tire e jogue fora mais 7 copos para enxaguar inteiramente o tanque.
	O aparelho não está perfeitamente ligado à alimentação de água.	Ligue a alimentação de água fria que fornece água para a torneira da cozinha.
<b>Ruído de gelo caindo</b>	Este ruído é normal quando gelo produzido automaticamente cair no recipiente para gelo. O volume pode variar em função da localização do refrigerador .	
<b>Ruído da alimentação de água</b>	Este ruído é normal quando água for fornecida para a produção automática de gelo, depois de ter fornecido gelo.	
<b>Outros</b>	Leia inteiramente a seção 'Produção automática e distribuição de gelo' neste manual.	

## É normal...

Os acontecimentos seguintes são normais.

	Ocorrência	Solução
<b>Ruído</b>	Quando ouve "Tak" ou "Took"	É o som de várias partes a expandirem-se/ contraírem-se dependendo da mudança de temperatura dentro do produto.
	Quando ouve "Deureureuk~", ou "Dulkuk" ou "Woong"	É o resultado do compressor ou da ventoinha quando a operação de refrigeração começa ou acaba. Ocorre o mesmo fenómeno de som gerado quando liga ou desliga o motor de um carro.
	Quando ouve o som de água a correr "Kureureuk"	É o som de uma alteração na refrigeração. Quando o líquido se altera para gás, irá ouvir o som de água a correr e quando o gás altera para líquido, irá ouvir um "Kureureuk".
	Quando ouve o som de vento como "Shoo~" or "Shik" logo após fechar a porta	Este é o som gerado quando a pressão interna é temporariamente baixada quando entra ar quente no refrigerador ou congelador e este é arrefecido rapidamente.
	Quando ouve um som vibrador	Se o produto estiver instalado em piso ou parede de madeira, ou não estiver devidamente nivelado. O som da vibração pode ser elevado.
	Quando ouve um som elevado depois de instalar o produto pela primeira vez	Quando utiliza o produto pela primeira vez, este irá funcionar a alta velocidade de arrefecimento e o som pode parecer elevado. Quando a temperatura interna cai abaixo de certo nível, o barulho pára.
<b>Porta aberta</b>	Quando a porta está ligeiramente aberta após ter fechado a mesma.	Dependendo da velocidade de fechamento da porta do refrigerador ou congelador, a porta pode abrir ligeiramente e fechar em seguida. Tenha cuidado para não fechar a porta com força.
<b>Gotas de Gelo/água</b>	Quando existe gelo ou gotas de água formadas na parte interna ou externa do produto.  refrigerador	Com entradas de ar externas no refrigerador interno do produto, podem formar-se gotas de água/gelo. Isto irá ocorrer especialmente e mais facilmente quando abre e fecha a porta do refrigerador frequentemente. Se a humidade do local onde é instalado durante a época de chuvas ou num dia chuvoso, gotas de água podem formar-se na parte exterior do refrigerador. É um fenómeno natural que ocorre durante o clima úmido. Limpe as gotas de água com um pano seco.
<b>Temperatura</b>	Elevada na parte frontal do produto.	Os canos de aquecimento estão instalado em volta do refrigerador e divisória do congelador para evitar que as gotas de água se formem. O refrigerador pode ficar mais quente depois da instalação ou durante um verão quente, mas não constitui um problema, pode ter certeza.

## Diagnóstico Inteligente

(Disponível somente em alguns modelo)



Caso tenha algum problema com o frigorífico, ele tem a capacidade de transmissão de dados via telefone, para o centro de serviço de assistência LG. Isso dá-lhe a capacidade de falar directamente com nossos técnicos especialistas formados. O técnico especialista regista os dados transmitidos da sua máquina e usa-os para analisar a questão, fornecendo um diagnóstico rápido e eficaz.

Caso tiver problemas com o seu frigorífico, ligue para o centro de serviço de assistência LG. Só deve usar o Diagnóstico Inteligente quando for instruído a fazê-lo pelo LG do centro de serviço de assistência. Os sons de transmissão que irá ouvir são normais e semelhantes a uma máquina de fax.

O Diagnóstico Inteligente não pode ser activado se o frigorífico estiver ligado à alimentação. Se o seu frigorífico for incapaz de ligar, deve em seguida, optar pela resolução de problemas sem o uso do Diagnóstico Inteligente. Usar o Diagnóstico Inteligente.

### Smart Diagnosis™ através do Centro de Informações ao Cliente

#### Using Smart Diagnosis

Primeiro, ligue para o LG centro de serviço de assistência, Só deve usar o Diagnóstico Inteligente quando for instruído a fazê-lo pelo LG do centro de serviço de assistência.

1. Bloqueie o ecrã. Para bloquear o ecrã, prima e mantenha pressionado o botão de bloqueio durante três segundos. (Se o ecrã for bloqueado por mais de cinco minutos, deve desactivar o bloqueio e depois reativá-lo.)

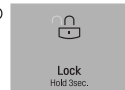

2. Abra a porta direita do frigorífico.

3. Segure no seu telefone em frente ao altifalante que está localizado na dobradiça direita da porta do frigorífico, quando for instruído a fazê-lo pelo centro de serviço de assistência.

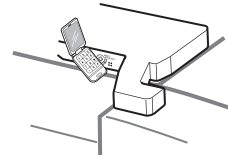

4. Pressione e segure o botão de temperatura do congelador por três segundos enquanto continua a segurar o telefone em frente ao altifalante.



5. Depois de ouvir três bips, largue o botão de temperatura do congelador.

6. Mantenha o telefone em posição até que a transmissão de tons termine. Isso demora cerca de 3 segundos, e o ecrã exibe a contagem regressiva do tempo. Após terminar a contagem regressiva e os tons terem parado, retome a conversa com o técnico especialista, que irá então ser capaz de o ajudar a usar a informação transmitida para análise.

#### NOTA

- Para melhores resultados, não mexa o telefone enquanto os tons estão a ser transmitidos.
- Se o agente de serviço de assistência não for capaz de obter um registo preciso dos dados, pode solicitar-lhe que tente novamente.
- Diferenças de qualidade da chamada em cada região podem afectar a função.
- Use o telefone de casa para um melhor desempenho de comunicação, e assim proporcionar um melhor serviço.
- A má qualidade da chamada pode provocar uma transmissão fraca de dados do seu telefone para a máquina, o que pode fazer com que o Diagnóstico Inteligente não funcione correctamente.

## Smart Diagnosis™ Utilizando o Smartphone

1. Faça o download da aplicação LG Smart ThinQ através do smartphone.
2. Abra a aplicação LG Smart ThinQ no smartphone. Crie uma conta e inicie sessão.
3. Selecione o frigorífico no painel.
4. Selecione o Smart Diagnosis, e depois inicie e faça o “tag on”.

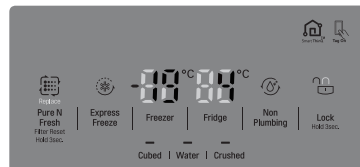

### NOTA

- Se o diagnóstico falhar muitas vezes, deve em seguida, utilizar as seguintes instruções contínuas.
5. Selecione o Audible Diagnosis.
  6. Coloque o bocal do smartphone perto do ícone do Smart Diagnosis™.